



本カタログの価格は全て税抜表示、
税込み表示を併記しております。

SAKURAI

PDFカタログ 2021年12月1日現在

※社外品の情報は一部異なります。

索引から
探す

品番から
探す

PDFの見方

ネットワーク



INKJET



SIGN & AD



LASER & DRAW



OFFICE



CLEAN ROOM

PDFの見方

商品の探し方について

• カテゴリーで探す



トップページから各カテゴリーをタップします。

(各ページの左側にある **HOME** ボタンをタップするとトップページへジャンプします)



• 商品名(索引) / 品番で探す

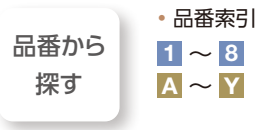
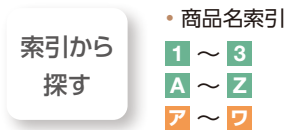

• このPDFの見方 / 掲載内容の説明 / マークについて

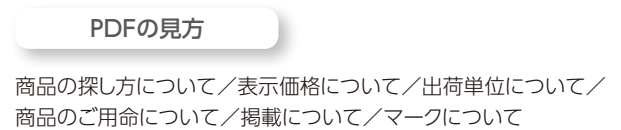

PDFの見方 (iPadでの閲覧方法)

表示価格について

- 価格は、全て本体価格(税抜価格)と税込み価格を表示しております。

品番	規格	単位	価格(¥)	税込み価格(¥)	出荷単位

出荷単位について

- ご販売店様向けに出荷単位が表示されています。

表示の意味は以下のとおりです。

- 出荷単位の倍数が出荷数となります。
商品により単位数と出荷単位が異なる場合がありますのでご注意ください。

品番	規格	単位	価格(¥)	税込み価格(¥)	出荷単位	梱包数

品番	規格	単位	価格(¥)	税込み価格(¥)	出荷単位

- 出荷単位、梱包数が表示されていない場合は単位の数量が出荷単位となります。

品番	規格	単位	価格(¥)	税込み価格(¥)

商品のご用命について

- 写真と規格表とを照合のうえ、商品名および品番でご用命ください。
- 商品の色は撮影および印刷上、実際の色と若干異なる場合がありますのでご了承ください。
- 社外品につきましては、**取**の掲載にかかわらず在庫の有無をご確認ください。
- **取**マークのある商品は、お取り寄せ商品になります。受発注品のため返品はお受けできません。
- 受注、発注ミス防止の為、ご注文はFAX使用をお勧めします。
- 商品によっては、現品サンプル帳、より詳しい単品カタログを用意しておりますので、ご請求ください。

掲載について

- 本カタログに掲載の価格および商品仕様(販売単位・入数・表示ラベル・包装紙等)は、2021年12月1日現在のもので、諸般の事情により予告なく変更することもあります。また、掲載商品でも生産中止を予告なく行なう場合もありますので、あらかじめご了承ください。
- 掲載されている社外品の情報は、2021年11月初旬の情報をもとに作成しております。(一部除外品あり)
- 掲載の会社名、商品名は各社の商標もしくは登録商標です。



PDFの見方

マークについて (一部抜粋)

NEW 新規取扱商品です。

カラー対応 インクジェットプリンター
カラー対応の商品です。

モノクロ インクジェットプリンター
モノクロ対応の商品です。

OK 鉛筆筆記性に優れた商品です。

A1 50枚 カット紙のサイズ・入数を
表します。

2inch 50m巻 ロール紙の芯サイズ・長さを
表します。

両面マット 両面にマット加工を施しています。

片面マット 片面にマット加工を施しています。

クリア 透明タイプです。

UV カット 紫外線をカットします。

XX μm 紙・フィルム等の厚さ(商品により数
値の表記条件が異なります)

XX g/m² 1平方メートルの重量です。

**ブルー
筆** ブルーの野1色刷です。

無地 無地、印刷なしです。

**ブルー
方眼** ブルー方眼の1色刷です。

**ブルー
方眼** ブルー方眼とスミの
2色刷です。

**スリット
20面** スリットが20面ある
シール・ラベルです。

**スリット
なし** スリットなしの
シール・ラベルです。

2穴 2穴のファイル・バインダーです。

取 お取り寄せ商品です。
納期をご確認ください。

水性染料 水性染料インク対応

水性顔料 水性顔料インク対応

溶剤 溶剤インク対応(ソルベント)

UV UVインク対応

ラテックス ラテックスインク対応

不燃① 防火認定

不燃② 防火認定

不燃③ 防火認定

防災 防災認定(印刷前のロール)

F☆☆☆☆ ホルムアルデヒド発散等級
MFN-2886

F☆☆☆☆ ホルムアルデヒド発散等級
MFN-2560

LLJET 保証プログラム
3 YEARS
対象商品です。



PDFの見方

マークについて

エコマーク(公益財団法人日本環境協会 エコマーク事務局)

さまざまな商品の中で、「生産」から「廃棄」にわたるライフサイクル全体を通して環境への負荷が少なく、環境保全に役立つと認められた商品につけられる環境ラベルです。



再生紙使用のマーク(3R活動推進フォーラム)

再生紙の利用促進・普及啓発をしていくためのシンボルマークとして定められ、Rの次に古紙パルプがどのくらい配合されているのかが一目で判るようにしたものです。



間伐材マーク(全国森林組合連合会 間伐材マーク事務局)

間伐材を用いた製品を表示するマークで、適切な使用を通じて、間伐材の普及啓発及び間伐材の利用促進と消費者の製品選択の助けとなるものです。



グリーンマーク(公益財団法人古紙再生促進センター)

古紙利用製品の使用拡大を通じて古紙の回収・利用の促進を図るため、古紙を原料に利用した製品であることを容易に識別できる目印としています。



木づかいサイクルマーク(一般財団法人日本木材総合情報センター)

日本の美しい森の再生を願い、「植える、育てる、収穫する、上手に使う」という森のサイクルがデザインに込められ、同時に森のサイクルが永久に持続可能であることを表現しています。



グリーン購入法適合商品

グリーン購入法で定められた特定調達品目の判断基準を満たす商品です。



グリーン購入のためのGPNデータベースに掲載

このマークの商品は、グリーン購入ネットワーク(GPN)が運営するデータベース「エコ商品ねっと」に当社の判断(一部メーカー判断)で選んで掲載している商品です。同データベースは、GPNが掲載商品を推奨するものではなく、商品選択の際に比較可能な環境データを提供するものです。



2020年1月時点の環境情報(グリーン購入法含む)です。



インクジェット用品

HOME

CAD用



グラフィック・
サイン用



ラミネート
フィルム



インク



CAD用

グラフィック・
サイン用

ラミネート
フィルム

インク

HOME

インクジェット用品

サイン・
広告用品

レーザー用紙
・製図用品

オフィス
用品

産業材
関連用品

索引から探す

品番から探す

再生紙

再生紙70白

- ▶ 細い線画もきれいに印字できます。
- ▶ IJ用に開発された再生紙なので印字性能抜群です。



白色度80%

100 μm

70 g/m²

コアの内径
2インチ (50.8mm)

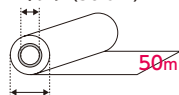

商品の外径 約97mm

コアの内径
2インチ (50.8mm)

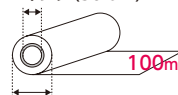

商品の外径 約124mm

50m巻

品番	規格	単位	価格(¥)	税込み価格(¥)	出荷単位
IJR77Z	914mm×50m	1ケース	11,300	12,430	1ケース(2本)
IJR77A	841mm×50m	1ケース	10,000	11,000	1ケース(2本)
IJR77Y	610mm×50m	1ケース	8,300	9,130	1ケース(2本)
IJR77B	594mm×50m	1ケース	8,000	8,800	1ケース(2本)
IJR77D	420mm×50m	1ケース	7,300	8,030	1ケース(2本)
IJR77C	297mm×50m	1ケース	8,200	9,020	1ケース(4本)

100m巻

品番	規格	単位	価格(¥)	税込み価格(¥)	出荷単位
TE77Z	914mm×100m	1ケース	15,000	16,500	1ケース(2本)
TE77A	841mm×100m	1ケース	14,400	15,840	1ケース(2本)
TE77Y	610mm×100m	1ケース	11,900	13,090	1ケース(2本)
TE77B	594mm×100m	1ケース	11,300	12,430	1ケース(2本)
TE77D	420mm×100m	1ケース	9,500	10,450	1ケース(2本)
TE77C	297mm×100m	1ケース	11,500	12,650	1ケース(4本)

※再生紙は色々な古紙を使う為、ロットにより印字に差が出る場合がありますのでご了承ください。

※100m巻はHP Designjet 1000、4000、T610、T1100シリーズ専用品ですが、他のプリンターでもセットできれば使用可能です。

XXX μm 厚さ

※アイコンの数字は一例です。

CAD用

グラフィック・サイン用

ラミネートフィルム

インク

HOME

インクジェット用品

サイン・広告用品

レーザー用紙・製図用品

オフィス用品

産業材関連用品

索引から探す

品番から探す

E再生紙64

- ▶ 細い線画もきれいに印字できます。
- ▶ チェック用に適しています。



50m巻

品番	規格	単位	価格(¥)	税込み価格(¥)	出荷単位
IJE640Z	914mm×50m	1ケース	11,300	12,430	1ケース(2本)
IJE640A	841mm×50m	1ケース	10,000	11,000	1ケース(2本)
IJE640Y	610mm×50m	1ケース	8,300	9,130	1ケース(2本)
IJE640B	594mm×50m	1ケース	8,000	8,800	1ケース(2本)

古紙/パルプ配合率20% 白色度80%

90 μm

64 g/m²

コアの内径
2インチ(50.8mm)

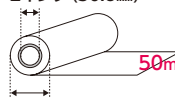

商品の外径 約94mm

コアの内径
2インチ(50.8mm)

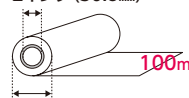

商品の外径 約119mm

100m巻

品番	規格	単位	価格(¥)	税込み価格(¥)	出荷単位
KE640Z	914mm×100m	1ケース	15,000	16,500	1ケース(2本)
KE640A	841mm×100m	1ケース	14,400	15,840	1ケース(2本)
KE640B	594mm×100m	1ケース	11,300	12,430	1ケース(2本)

※再生紙は色々な古紙を使う為、ロットにより印字に差が出る場合がありますのでご了承ください。

※100m巻きはHP Designjet 1000、4000、T610、T1100シリーズ専用品ですが、他のプリンターでもセットできれば使用可能です。

スーパー再生紙85

- ▶ 印刷校正他さまざまな用途があります。
- ▶ IJ用に開発された再生紙なので印字性能抜群です。



コアの内径
2インチ(50.8mm)

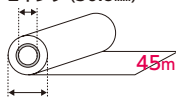

商品の外径 約99mm

白色度80%

115 μm

85 g/m²

品番	規格	単位	価格(¥)	税込み価格(¥)	出荷単位
IJR85V	1,118mm×45m	1ケース	14,400	15,840	1ケース(2本)
IJR85Z	914mm×45m	1ケース	11,900	13,090	1ケース(2本)
IJR85A	841mm×45m	1ケース	11,500	12,650	1ケース(2本)
IJR85Y	610mm×45m	1ケース	8,800	9,680	1ケース(2本)
IJR85B	594mm×45m	1ケース	8,500	9,350	1ケース(2本)

XXX μm

厚さ

※アイコンの数字は一例です。

CAD用

グラフィック・
サイン用

ラミネート
フィルム

インク

HOME

インクジェット用品

サイン・
広告用品

レーザー用紙
・製図用品

オフィス
用品

産業材
関連用品

索引から探す

品番から探す

再生紙69

- ▶ グリーン購入法適合商品で、エコ商品ねっと掲載商品です。
- ▶ HP・グラフィックほか、各種IJ-CAD系プリンターで印字対応可能です。



コアの内径
2インチ (50.8mm)

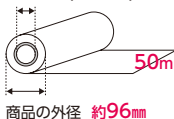

古紙パルプ配合率100% 白色度66%

93 μ m

69 g/m²

品番	規格	単位	価格(¥)	税込み価格(¥)	出荷単位
IJH69A	841mm×50m	1ケース	10,000	11,000	1ケース(2本)
IJH69B	594mm×50m	1ケース	8,000	8,800	1ケース(2本)
IJH69D	420mm×50m	1ケース	7,300	8,030	1ケース(2本)
IJH69C	297mm×50m	1ケース	8,200	9,020	1ケース(4本)

普通紙

スーパーIJ普通紙特厚

白色度89%

170 μ m

121 g/m²

- ▶ 高い印字濃度によるインクの裏抜けを軽減します。
- ▶ ベタ印字による波打ちを軽減します。
- ▶ 高いドット再現性により比較的小さな文字まで濡れず印字可能です。



コアの内径
2インチ (50.8mm)

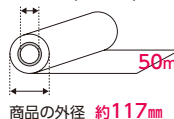

品番	規格	単位	価格(¥)	税込み価格(¥)	出荷単位
SIJFT914	914mm×50m 2インチ	1ケース	9,300	10,230	1ケース(2本)
SIJFT610	610mm×50m 2インチ	1ケース	6,900	7,590	1ケース(2本)

XXX μ m

厚さ

※アイコンの数字は一例です。

CAD用

グラフィック・
サイン用

ラミネート
フィルム

インク

HOME

インクジェット用品

サイン・
広告用品

レーザー用紙
・製図用品

オフィス
用品

産業材
関連用品

索引から探す

品番から探す

普通紙64プレミアムホワイト

- ▶ 普通紙64の高白色タイプになります。
- ▶ CAD画線を、より美しく再現させる白さに拘った用紙です。



コアの内径
2インチ (50.8mm)

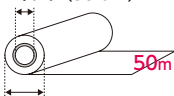

商品の外径 約91mm

白色度94%程度

64 g/m²

品番	規格	単位	価格(¥)	税込み価格(¥)	出荷単位
IJN64PWA	841mm×50m	1ケース	9,000	9,900	1ケース(2本)
IJN64PWB	594mm×50m	1ケース	6,500	7,150	1ケース(2本)

普通紙64

- ▶ インクのにじみが少なく、きれいに印字できます。
- ▶ 普通紙の普及品です。



コアの内径
2インチ (50.8mm)



商品の外径 約92mm

白色度83.5%

85 μm

64 g/m²

品番	規格	単位	価格(¥)	税込み価格(¥)	出荷単位	梱包数
IJN64Z	914mm×50m	1ケース	13,800	15,180	1ケース(2本)	
IJN64A	841mm×50m	1ケース	12,500	13,750	1ケース(2本)	
IJN64Y	610mm×50m	1ケース	10,300	11,330	1ケース(2本)	
IJN64B	594mm×50m	1ケース	10,000	11,000	1ケース(2本)	
IJN64D	420mm×50m	1ケース	7,500	8,250	1ケース(2本)	
IJN64C	297mm×50m	1ケース	10,000	11,000	1ケース(4本)	
IJN64E	A1	1冊	3,900	4,290	1冊(50枚)	4冊

普通紙70

- ▶ インクのにじみが少なく、きれいに印字できます。
- ▶ 適度な厚さで取扱いやすい用紙です。



コアの内径
2インチ (50.8mm)

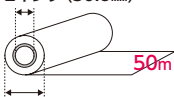

商品の外径 約98mm

白色度80%

100 μm

70 g/m²

品番	規格	単位	価格(¥)	税込み価格(¥)	出荷単位	梱包数
IJS60Z	914mm×50m	1ケース	17,500	19,250	1ケース(2本)	
IJS60A	841mm×50m	1ケース	16,300	17,930	1ケース(2本)	
IJS60Y	610mm×50m	1ケース	13,200	14,520	1ケース(2本)	
IJS60B	594mm×50m	1ケース	12,500	13,750	1ケース(2本)	
IJS60C	297mm×50m	1ケース	12,500	13,750	1ケース(4本)	

XXX μm

厚さ

※アイコンの数字は一例です。

CAD用



グラフィック・サイン用



ラミネートフィルム

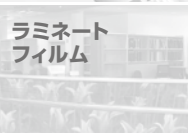

インク



HOME

インクジェット用品

サイン・
広告用品

レーザー用紙
・製図用品

オフィス
用品

産業材
関連用品

索引から探す

品番から探す

普通紙64(薄紙管)

- ▶ 手でカンタンにつぶせて、便利です。
- ▶ 可燃ゴミの排出量1/4、CO₂削減に貢献します。

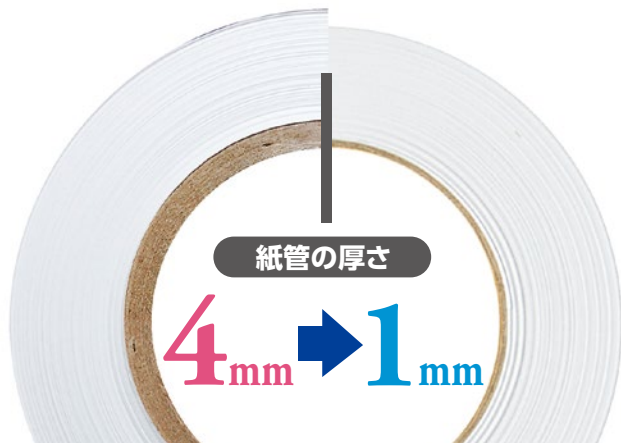

白色度83.5%

85 μm

64 g/m²

品番	規格	単位	価格(¥)	税込み価格(¥)	出荷単位
USN64B	594mm×50m	1ケース	10,000	11,000	1ケース(2本)

普通紙64:規格 594mm×50m

4	紙管厚み(mm)	1
310	紙管重量(本/g)	72
92	商品外径(mm)	88

コアの内径
2インチ(50.8mm)

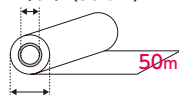

商品の外径 約88mm



XXX μm 厚さ
※アイコンの数字は一例です。

CAD用

グラフィック・
サイン用

ラミネート
フィルム

インク

HOME

インクジェット用品

サイン・
広告用品

レーザー用紙
・製図用品

オフィス
用品

産業材
関連用品

索引から探す

品番から探す

トレーシングペーパー

IJトレペ60

60 μm

60 g/m²

- ▶ 普及タイプのナチュラルトレーシングペーパーです。
- ▶ 大変経済的な用紙です。



コアの内径
2インチ (50.8mm)

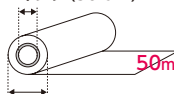

商品の外径 約83mm

品番	規格	単位	価格(¥)	税込み価格(¥)	出荷単位	梱包数
IJG62A	841mm×50m	1ケース	23,000	25,300	1ケース(2本)	
IJG62B	594mm×50m	1ケース	17,000	18,700	1ケース(2本)	
IJG62D	420mm×50m	1ケース	14,000	15,400	1ケース(2本)	
IJG62E	A1	1冊	9,200	10,120	1冊(50枚)	4冊

IJトレペ65

62 μm

65 g/m²

- ▶ 透明度の高い高級ナチュラルトレーシングペーパーです。
- ▶ 設計図等の出力控えに適しています。



コアの内径
2インチ (50.8mm)

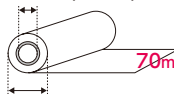

商品の外径 約95mm

品番	規格	単位	価格(¥)	税込み価格(¥)	出荷単位
IJG60B	594mm×70m	1ケース	31,000	34,100	1ケース(2本)

XXX μm 厚さ

CAD用

グラフィック・
サイン用

ラミネート
フィルム

インク

HOME

インクジェット用品

サイン・
広告用品

レーザー用紙
・製図用品

オフィス
用品

産業材
関連用品

索引から探す

品番から探す

IJトレペ80

78 μ m

80 g/m²

- ▶ ナチュラルトレーシングペーパーの定番。
- ▶ 適度な厚さがあるので取扱いが容易です。

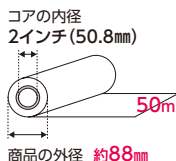

品番	規格	単位	価格(¥)	税込み価格(¥)	出荷単位	梱包数
IJG80Z	914mm×50m	1ケース	32,000	35,200	1ケース(2本)	
IJG80A	841mm×50m	1ケース	28,000	30,800	1ケース(2本)	
IJG80B	594mm×50m	1ケース	23,000	25,300	1ケース(2本)	
IJG80D	420mm×50m	1ケース	16,000	17,600	1ケース(2本)	
IJG80C	297mm×50m	1ケース	23,000	25,300	1ケース(4本)	
IJG80E	A1	1冊	9,200	10,120	1冊(50枚)	4冊
IJG80F	A2	1冊	5,200	5,720	1冊(50枚)	4冊

カラーIJトレペ90

EPSON PM・PXシリーズ、Canon Image
PROGRAFシリーズ、モノクロ印字対応品

77 μ m

90 g/m²

- ▶ 特殊加工をしたナチュラルトレーシングペーパーです。
- ▶ HPプリンターカラー印字対応です。
- ▶ EPSON、キヤノン、武藤工業、グラフィックプリンターはモノクロ印字に対応しています。



品番	規格	単位	価格(¥)	税込み価格(¥)	出荷単位	梱包数
CIJ90G	A3	1冊	1,900	2,090	1冊(50枚)	5冊

※機種によりインクの乾燥性が若干異なります。

※在庫が無くなり次第販売終了になります。

! トレーシングペーパー使用上のご注意

- ・IJトレペ60・65・80とカラーIJトレペ90はナチュラルトレーシングペーパーのため、空気中の湿気を吸収し易い性質を持っています。そのため、プリンターに設置したまま放置されますと、湿気を吸収して波打ち状のしわが発生し、使用できなくなる場合があります。

波打ち発生を防止するためには、出力時以外は必ずプリンターから外し、包装に使用してある袋に入れ、密封して保管していただきますようお願いいたします(特に、夜間や週末等)。

- ・高温多湿の場所では保管しないでください。

XXX μ m 厚さ



CAD用

グラフィック・
サイン用

ラミネート
フィルム

インク

HOME

インクジェット用品

サイン・
広告用品

レーザー用紙
・製図用品

オフィス
用品

産業材
関連用品

索引から探す

品番から探す

合成紙ベース マット系メディア

NデルミナSSJ21

白色耐水合成紙

115 μm

80 g/m^2

- ▶ 合成紙のため、折り図面や閲覧図面用に適しています。
- ▶ 現場(屋外)持出し図面に適しています。
- ▶ カラー印字に対応しています。



コアの内径
2インチ(50.8mm)



品番	規格	単位	価格(¥)	税込み価格(¥)	出荷単位
SSJ210Z	914mm×40m	1本	30,000	33,000	1本
SSJ210A	841mm×40m	1本	28,800	31,680	1本
SSJ210B	594mm×40m	1本	20,000	22,000	1本

※機種によりインクの乾燥性・耐水性が異なります。

貼り合わせ用紙

IJ貼り合わせ和紙

75 g/m^2

- ▶ PETフィルムを特殊紙でサンドしています。
- ▶ カラー印字に対応しています。



コアの内径
2インチ(50.8mm)

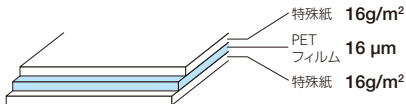
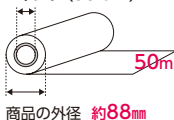

品番	規格	単位	価格(¥)	税込み価格(¥)	出荷単位
IJPW80B	594mm×50m	1ケース	64,000	70,400	1ケース(2本)



XXX μm 厚さ(特殊コーティング層は含まれません)

CAD用

グラフィック・
サイン用

ラミネート
フィルム

インク

HOME

インクジェット用品

サイン・
広告用品

レーザー用紙
・製図用品

オフィス
用品

産業材
関連用品

索引から探す

品番から探す

レイアウトプルーフ用メディア

新聞チェック用コート紙2

白色度56%

130 μ m

110 g/m²

- ▶ 新聞本紙に類似した校正用紙です。
- ▶ 水性染料・顔料印字対応品です。



品番	規格	単位	価格(¥)	税込み価格(¥)	出荷単位
NPC2610	610mm×50m 2インチ	1ケース	19,800	21,780	1ケース(2本)

新聞チェック用紙

白色度56%

100 μ m

80 g/m²

- ▶ 新聞本紙に類似した校正用紙です。



品番	規格	単位	価格(¥)	税込み価格(¥)	出荷単位
NPK610L	610mm×100m 2インチ	1ケース	16,000	17,600	1ケース(2本)
NPK610	610mm× 50m 2インチ	1ケース	8,800	9,680	1ケース(2本)

! 用紙サイズ比較表

用紙幅(mm)	1,524	1,372	1,320	1,270	1,118	1,067	914	841	610	594	420	297
JIS								A0		A1	A2	A3
インチ	60	54	52	50	44	42	36		24			

※JISは短い方のサイズとなります。

XXX μ m 厚さ(特殊コーティング層は含まれません)

CAD用

グラフィック・
サイン用

ラミネート
フィルム

インク

HOME

インクジェット用品

サイン・
広告用品

レーザー用紙
・製図用品

オフィス
用品

産業材
関連用品

索引から探す

品番から探す

紙ベース マット系メディア

エココート紙IJ80

- ▶ コート紙特有のコート層剥離がなく、鉛筆筆記も良好です。
- ▶ 普通紙並の白色度です。



古紙パルプ配合率70%
エコマーク認定番号
09 106 003

R70

古紙パルプ配合率70%再生紙を使用

グリーン購入法
適合商品

エコ商品かつ
GPN
エコマーク認定商品



古紙パルプ配合率70% 白色度80% **110 μm** **80 g/m²**

コアの内径
2インチ (50.8mm)

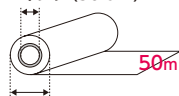

商品の外径 約100mm

コアの内径
2インチ (50.8mm)

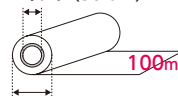

商品の外径 約130mm

50m巻

品番	規格	単位	価格(¥)	税込み価格(¥)	出荷単位
CIJ40X	1,067mm×50m	1本	11,500	12,650	1本
CIJ40Z	914mm×50m	1ケース	19,300	21,230	1ケース(2本)
CIJ40A	841mm×50m	1ケース	17,900	19,690	1ケース(2本)
CIJ40Y	610mm×50m	1ケース	13,800	15,180	1ケース(2本)
CIJ40B	594mm×50m	1ケース	12,400	13,640	1ケース(2本)
CIJ40D	420mm×50m	1ケース	11,000	12,100	1ケース(2本)
CIJ40C	297mm×50m	1ケース	12,400	13,640	1ケース(4本)

100m巻

品番	規格	単位	価格(¥)	税込み価格(¥)	出荷単位
ME40A	841mm×100m	1ケース	35,800	39,380	1ケース(2本)
ME40B	594mm×100m	1ケース	24,800	27,280	1ケース(2本)

※100m巻はHP Designjet 1000、4000、T610、T1100シリーズ専用品ですが、他のプリンターでもセットできれば使用可能です。

XXX μm 厚さ



CAD用

グラフィック・
サイン用

ラミネート
フィルム

インク

HOME

インクジェット用品

サイン・
広告用品

レーザー用紙
・製図用品

オフィス
用品

産業材
関連用品

索引から探す

品番から探す

カラー用コート紙IJ80

- ▶ インクジェット用の特殊コーティングをしているので白色度、発色性共に良好なコート紙です。
- ▶ 鉛筆筆記に優れています。
- ▶ プレゼンテーション用途に適しています。



コアの内径
2インチ (50.8mm)

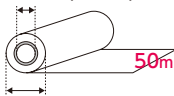

商品の外径 約97mm

白色度93%

100 μ m

80 g/m²

品番	規格	単位	価格(¥)	税込み価格(¥)	出荷単位	梱包数
CIJ10Z	914mm×50m	1ケース	24,800	27,280	1ケース(2本)	
CIJ10A	841mm×50m	1ケース	20,700	22,770	1ケース(2本)	
CIJ10Y	610mm×50m	1ケース	19,300	21,230	1ケース(2本)	
CIJ10B	594mm×50m	1ケース	15,700	17,270	1ケース(2本)	
CIJ10D	420mm×50m	1ケース	11,700	12,870	1ケース(2本)	
CIJ10C	297mm×50m	1ケース	15,700	17,270	1ケース(4本)	
CIJ10E	A1	1冊	8,300	9,130	1冊(50枚)	4冊
CIJ10F	A2	1冊	4,200	46,200	1冊(50枚)	4冊

LCハイコート90

- ▶ 適度な厚さで取り扱いやすい用紙です。
- ▶ コストパフォーマンスに優れた用紙です。



コアの内径
2インチ (50.8mm)

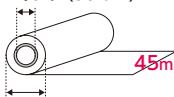

商品の外径 約100mm

コアの内径
2インチ (50.8mm)

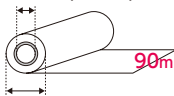

商品の外径 約131mm

白色度90%

110 μ m

92 g/m²

45m巻

品番	規格	単位	価格(¥)	税込み価格(¥)	出荷単位
CIJ500Z	914mm×45m	1ケース	17,200	18,920	1ケース(2本)
CIJ500A	841mm×45m	1ケース	17,000	18,700	1ケース(2本)
CIJ500Y	610mm×45m	1ケース	12,400	13,640	1ケース(2本)
CIJ500B	594mm×45m	1ケース	12,300	13,530	1ケース(2本)
CIJ500D	420mm×45m	1ケース	9,400	10,340	1ケース(2本)

90m巻

品番	規格	単位	価格(¥)	税込み価格(¥)	出荷単位
ME500Z	914mm×90m	1ケース	32,500	35,750	1ケース(2本)

※90m巻きはHP Designjet 1000、4000、T610、T1100シリーズ専用用品ですが、他のプリンターでもセットできれば使用可能です。

XXX μ m 厚さ

CAD用

グラフィック・サイン用

ラミネートフィルム

インク

HOME

インクジェット用品

サイン・
広告用品

レーザー用紙
・製図用品

オフィス
用品

産業材
関連用品

索引から探す

品番から探す

紙パックコート紙厚手

- ▶ 厚手のマットコート紙で、店内POPやプレゼン、イベント関連のポスターなどに適しています。また、学校の教材用にもご使用いただけます。



古紙パルプ配合率70%
エコマーク認定番号
11 106 002

R70
古紙パルプ配合率70%再生紙を使用

グリーン購入法
適合商品

エコ商品かわと
GPN
マーク
認定商品



古紙パルプ配合率70% 白色度91% **210 μm** **170 g/m²**

品番	規格	単位	価格(¥)	税込み価格(¥)	出荷単位
KPIJ170V	1,118mm×30.5m 2インチ	1本	9,200	10,120	1本

※在庫が無くなり次第販売終了になります。

鉄構Fab・鉄鋼用マットフィルム

ビューレックスIJ

- ▶ 優れた作画性能
インクの吸収性および速乾性があります。
- ▶ 各社インクジェットプリンター対応
市販されているメーカーを選びません。
- ▶ 高い寸法安定性と静電防止処理
気温による伸縮が少なく、ホコリを寄せ付けません。
- ▶ 柔軟性フィルム
ポンチでのひび割れも無くカールも極力抑えてあります。



インクジェット用型取りフィルム

75 μm

品番	規格	単位	価格(¥)	税込み価格(¥)	出荷単位
VIJ3914S	914mm×40m 2インチ	1ケース	50,000	55,000	1ケース(2本)
VIJ3610S	610mm×40m 2インチ	1ケース	35,000	38,500	1ケース(2本)

コアの内径
2インチ (50.8mm)

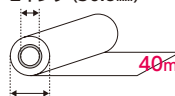

商品の外径 約94mm



XXX μm 厚さ(特殊コーティング層は含まれません)



CAD用

グラフィック・
サイン用

ラミネート
フィルム

インク

HOME

インクジェット用品

サイン・
広告用品

レーザー用紙
・製図用品

オフィス
用品

産業材
関連用品

索引から探す

品番から探す

フィルムベース マット系メディア

ジェットラス JP-D200

両面マット

50 μm

- ▶ インクの乾きが特に速く、線が消えにくい速乾グレードです。
- ▶ 高速プリンター、大量出力に適しています。
- ▶ IJ印字：片面のみ印字可。
- ▶ IJ非印字面：ペンプロッター可。
- ▶ 両面ケミカルマット。



品番	規格	単位	価格(¥)	税込み価格(¥)	出荷単位
JPD200Z	914mm×40m 2インチ	1本	32,500	35,750	1本
JPD200A	841mm×40m 2インチ	1本	30,300	33,330	1本
JPD200Y	610mm×40m 2インチ	1本	21,500	23,650	1本
JPD200B	594mm×40m 2インチ	1本	21,300	23,430	1本
取 JPD200E	A1	1冊	48,500	53,350	1冊(100枚)
取 JPD200F	A2	1冊	24,300	26,730	1冊(100枚)

ジェットラス JP-D300

両面マット

75 μm

- ▶ インクの乾きが特に速く、線が消えにくい速乾グレードです。
- ▶ 高速プリンター、大量出力に適しています。
- ▶ IJ印字：片面のみ印字可。
- ▶ IJ非印字面：ペンプロッター可。
- ▶ 両面ケミカルマット。



品番	規格	単位	価格(¥)	税込み価格(¥)	出荷単位
JPD300Z	914mm×40m 2インチ	1本	40,300	44,330	1本
JPD300A	841mm×40m 2インチ	1本	37,800	41,580	1本
JPD300Y	610mm×40m 2インチ	1本	27,000	29,700	1本
JPD300B	594mm×40m 2インチ	1本	26,800	29,480	1本
取 JPD300E	A1	1冊	60,500	66,550	1冊(100枚)
取 JPD300F	A2	1冊	30,300	33,330	1冊(100枚)

XXX μm 厚さ(特殊コーティング層は含まれません)

CAD用

グラフィック・
サイン用

ラミネート
フィルム

インク

HOME

インクジェット用品

サイン・
広告用品

レーザー用紙
・製図用品

オフィス
用品

産業材
関連用品

索引から探す

品番から探す

ジェットラス JP-D200.S

- ▶ インクの乾きが特に速く、線が消えにくい速乾グレードです。
- ▶ 高速プリンター、大量出力に適しています。
- ▶ 片面ケミカルマット。



片面マット

50 μm

	品番	規格	単位	価格(¥)	税込み価格(¥)	出荷単位
取	JPD200SZ	914mm×40m 2インチ	1本	32,500	35,750	1本
	JPD200SA	841mm×40m 2インチ	1本	30,300	33,330	1本
取	JPD200SY	610mm×40m 2インチ	1本	21,500	23,650	1本
	JPD200SB	594mm×40m 2インチ	1本	21,300	23,430	1本
取	JPD200SE	A1	1冊	48,500	53,350	1冊(100枚)
取	JPD200SF	A2	1冊	24,300	26,730	1冊(100枚)

ジェットラス JP-D300.S

- ▶ インクの乾きが特に速く、線が消えにくい速乾グレードです。
- ▶ 高速プリンター、大量出力に適しています。
- ▶ 片面ケミカルマット。



片面マット

75 μm

	品番	規格	単位	価格(¥)	税込み価格(¥)	出荷単位
	JPD300SZ	914mm×40m 2インチ	1本	40,300	44,330	1本
	JPD300SA	841mm×40m 2インチ	1本	37,800	41,580	1本
取	JPD300SY	610mm×40m 2インチ	1本	27,000	29,700	1本
	JPD300SB	594mm×40m 2インチ	1本	26,800	29,480	1本
	JPD300SE	A1	1冊	60,500	66,550	1冊(100枚)
取	JPD300SF	A2	1冊	30,300	33,330	1冊(100枚)

ジェットラス JP-D500.S

- ▶ インクの乾きが特に速く、線が消えにくい速乾グレードです。
- ▶ 高速プリンター、大量出力に適しています。
- ▶ 片面ケミカルマット。



片面マット

125 μm

	品番	規格	単位	価格(¥)	税込み価格(¥)	出荷単位
	JPD500SZ	914mm×30m 2インチ	1本	46,300	50,930	1本
	JPD500SA	841mm×30m 2インチ	1本	43,800	48,180	1本
取	JPD500SY	610mm×30m 2インチ	1本	30,800	33,880	1本
	JPD500SB	594mm×30m 2インチ	1本	30,500	33,550	1本
取	JPD500SE	A1	1冊	85,000	93,500	1冊(100枚)
取	JPD500SF	A2	1冊	42,500	46,750	1冊(100枚)

XXX μm 厚さ(特殊コーティング層は含まれません)

CAD用



グラフィック・サイン用



ラミネートフィルム

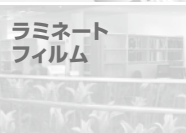

インク



HOME

インクジェット用品

サイン・
広告用品

レーザー用紙
・製図用品

オフィス
用品

産業材
関連用品

索引から探す

品番から探す

ジェットラスクリアー JC-K400

片面マット

100 μm

▶ 透明度が高く、オーバーレイに適しています。

▶ 片面ケミカルコーティング。

(マット面は無く筆記性はありません)

※透明フィルムのため、検知されない一部のプリンターには、合紙をお薦めします。



	品番	規格	単位	価格(¥)	税込み価格(¥)	出荷単位
	JCK400Z	914mm×40m 2インチ	1本	55,400	60,940	1本
取	JCK400A	841mm×40m 2インチ	1本	51,400	56,540	1本
取	JCK400Y	610mm×40m 2インチ	1本	37,000	40,700	1本
取	JCK400E	A1	1冊	45,500	50,050	1冊(50枚)
取	JCK400F	A2	1冊	22,700	24,970	1冊(50枚)

再生紙

ジェットラスピーパー JO-E

64 g/m²

▶ 鉛筆加筆が可能なチェック用紙です。



	品番	規格	単位	価格(¥)	税込み価格(¥)	出荷単位
取	JOE64Z	914mm×50m 2インチ	1ケース	8,800	9,680	1ケース(2本)
	JOE64A	841mm×50m 2インチ	1ケース	7,700	8,470	1ケース(2本)
	JOE64B	594mm×50m 2インチ	1ケース	5,500	6,050	1ケース(2本)

XXX μm 厚さ(特殊コーティング層は含まれません)

CAD用

グラフィック・
サイン用

ラミネート
フィルム

インク

HOME

インクジェット用品

サイン・
広告用品

レーザー用紙
・製図用品

オフィス
用品

産業材
関連用品

索引から探す

品番から探す

紙ベース マット系メディア

ジェットラスペーパー JO-K

古紙パルプ配合率15% 白色度80%

81 g/m²

▶ 鉛筆加筆が可能な再生コート紙です。



品番	規格	単位	価格(¥)	税込み価格(¥)	出荷単位
JOK81Z	914mm×50m 2インチ	1ケース	11,000	12,100	1ケース(2本)
JOK81A	841mm×50m 2インチ	1ケース	9,900	10,890	1ケース(2本)
JOK81B	594mm×50m 2インチ	1ケース	7,700	8,470	1ケース(2本)

ジェットラスペーパー JO-C

取

81 g/m²

▶ ハイコントラストな画線が得られ鉛筆加筆が可能なコート紙です。



品番	規格	単位	価格(¥)	税込み価格(¥)	出荷単位
JOC81Z	914mm×50m 2インチ	1ケース	16,000	17,600	1ケース(2本)
JOC81A	841mm×50m 2インチ	1ケース	15,000	16,500	1ケース(2本)
JOC81B	594mm×50m 2インチ	1ケース	11,400	12,540	1ケース(2本)

XXX μm 厚さ(特殊コーティング層は含まれません)

CAD用

グラフィック・サイン用

ラミネートフィルム

インク

HOME

インクジェット用品

サイン・広告用品

レーザー用紙・製図用品

オフィス用品

産業材関連用品

索引から探す

品番から探す

不織布

タイベック AR1082

270 μm 117 g/m^2

- ▶ 垂れ幕・ポスター用に適した不織布（軽量）です。
- ▶ AR1082(品番:AR1300・AR914)

水性顔料



品番	規格	単位	価格(¥)	出荷単位
取 AR1300	1,300mm×40m 3インチ	1本	オープン	5本
AR914	914mm×20m 3インチ	1本	オープン	1本

※梱包箱不良による返品・交換はお受けいたしかねますので
あらかじめご了承ください。

※AR1300の出荷単位は5本となります。

※在庫が無くなり次第販売終了になります。

タイベック EC1082

取 300 μm 130 g/m^2

- ▶ ターポリンの約1/3の重量で軽く、製作・運搬・施工が簡単なポリエチレンの不織布です。
- ▶ 合成紙に比べ引張り・引裂き強度が高く、破れにくいです。
- ▶ クロスのようにほつれず、縫製不要です。



溶剤

UV

ラテックス

品番	規格	単位	価格(¥)	出荷単位
EC1300	1,300mm×40m 3インチ	1本	オープン	5本
EC914	914mm×20m 3インチ	1本	オープン	5本

※梱包箱不良による返品・交換はお受けいたしかねますので
あらかじめご了承ください。

※出荷単位は5本となります。

タイベック 1056D/1073D/1082D

取 1073D 190 μm 75 g/m^2 取 1082D 260 μm 105 g/m^2

- ▶ バナー（横断幕・懸垂幕）用途に適しています。
- ▶ ターポリンの約1/3の重量で軽く、製作・運搬・施工が簡単なポリエチレンの不織布です。
- ▶ 合成紙に比べ、引張り・引裂き強度が高く、破れにくいです。
- ▶ クロスのようにほつれず、縫製不要です。



UV

品番	規格	単位	価格(¥)	出荷単位
1056D1000	1,000mm×50m 3インチ	1本	オープン	5本
1073D1200	1,200mm×50m 3インチ	1本	オープン	5本
1073D1000	1,000mm×50m 3インチ	1本	オープン	5本
1082D1950	1,950mm×50m 3インチ	1本	オープン	5本
1082D1200	1,200mm×50m 3インチ	1本	オープン	5本
1082D1000	1,000mm×50m 3インチ	1本	オープン	5本

※梱包箱不良による返品・交換はお受けいたしかねますので
あらかじめご了承ください。

※出荷単位は5本となります。

XXX μm 厚さ(特殊コーティング層は含まれません)

CAD用



グラフィック・
サイン用



ラミネート
フィルム

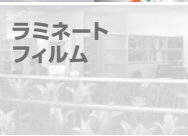

インク



HOME

インクジェット用品

サイン・
広告用品

レーザー用紙
・製図用品

オフィス
用品

産業材
関連用品

索引から探す

品番から探す

！ 水性系インクジェットメディア 使用上のご注意

- メディアの表面は、直接お手を触れないようにしてください。皮脂・汚れ・傷による印刷不良の原因となる場合があります。
- 室内の空気中やメディア搬送・印刷部位では、ほこり等がない状態でご使用ください。色抜けなどの印刷不良が発生することがあります。
- 使用環境、プリンター機種、インクおよびRIPにより印刷結果が異なります。
- インクの乾燥には十分な時間を要し、後加工を行ってください。乾燥が不十分ですと粘着剤の機能低下やラミネートフィルムの剥離が生じることがあります。
- 使用用途、期間（短期・中期・長期）に応じた適切なメディア・オーバーラミネート材の選定をしてください。
- 屋外使用時は、オーバーラミネート加工を行ってください。
- 再剥離タイプの商品は、再剥離性能の高い粘着剤を使用しておりますが、被着体や使用環境によって糊残りする場合があります。サンプルによる事前確認を行ってからご使用ください。
- 紙メディアでは、環境・インクその他条件により、スポット状の印刷抜けが発生することがあります。特にベタ印刷では発生が目立ちます。インクの鮮度管理や印刷環境管理にも十分ご配慮ください。
- 施工では下地素材を十分ご確認の上、事前に貼り付けテストの実施をお願いいたします。外観異常がないことを確認し判断してください。
- シート貼りされた古い看板などへの重ね貼りでは、フィルムおよび粘着剤が劣化しています。必ずきれいにはがしてから行ってください。
- 水貼りをした際、水分および気体を経時とともに膨張します。水泡・気泡として膨れが発生する場合がありますのでご注意ください。
- 下地素材面（貼り付け面）温度が低温の場合、初期粘着力が低下し貼り付けしづらい場合があります。また、結露しやすい場所でも粘着力が低下する場合があります。
- メディアの保管は、湿気や直射日光は避けて常温にて保管ください。
- メディアの保管時、ケースから出した状態でロールをそのまま積み重ねる等、部分的に圧力がかかる状態は避けてください。開梱後は、できるだけお早めにご使用ください。
- 使用後のメディアならびに廃材は産業廃棄物として処理してください。（一部を除く）
- 万一商品に起因する明らかな不具合が生じた場合、同量の商品と交換させていただきます。出力製品に関わる費用や施工加工費におきましては、あらゆる責任を負いかねますのでご了承ください。
- 製造ロット・製造時期により、メディア表面の色合い・印字品質が異なる場合があります。

XXX μm 厚さ

CAD用

グラフィック・
サイン用

ラミネート
フィルム

インク

HOME

インクジェット用品

サイン・
広告用品

レーザー用紙
・製図用品

オフィス
用品

産業材
関連用品

索引から探す

品番から探す

紙ベース マット系メディア

スター薄手マットコート90

110 μm 90 g/m^2

- ▶ 屋内POPからプレゼンテーションまで幅広く活用できる、薄手のマットコート紙です。

水性染料 水性顔料

品番	規格	単位	価格(¥)	税込み価格(¥)	出荷単位
SUM914	914mm×45m 2インチ	1ケース	17,200	18,920	1ケース(2本)
SUM841	841mm×45m 2インチ	1ケース	17,000	18,700	1ケース(2本)
SUM610	610mm×45m 2インチ	1ケース	12,400	13,640	1ケース(2本)
SUM594	594mm×45m 2インチ	1ケース	12,300	13,530	1ケース(2本)
SUM420	420mm×45m 2インチ	1ケース	9,400	10,340	1ケース(2本)

スター汎用マットコート120

146 μm 120 g/m^2

- ▶ 屋内POPからプレゼンテーションまで幅広く活用できる、マットコート紙です。

水性染料 水性顔料

品番	規格	単位	価格(¥)	税込み価格(¥)	出荷単位
SHM914	914mm×30m 2インチ	1ケース	20,700	22,770	1ケース(2本)
SHM610	610mm×30m 2インチ	1ケース	15,200	16,720	1ケース(2本)

スター中厚マットコート140

176 μm 140 g/m^2

- ▶ 屋内POPからプレゼンテーションまで幅広く活用できる、中厚のマットコート紙です。

水性染料 水性顔料

品番	規格	単位	価格(¥)	税込み価格(¥)	出荷単位
SCM1118	1,118mm×30m 2インチ	1本	17,900	19,690	1本
SCM1067	1,067mm×30m 2インチ	1本	16,500	18,150	1本
SCM914	914mm×30m 2インチ	1ケース	26,200	28,820	1ケース(2本)
SCM610	610mm×30m 2インチ	1ケース	19,300	21,230	1ケース(2本)

XXX μm 厚さ

CAD用

グラフィック・
サイン用

ラミネート
フィルム

インク

HOME

インクジェット用品

サイン・
広告用品

レーザー用紙
・製図用品

オフィス
用品

産業材
関連用品

索引から探す

品番から探す

スター厚手マットコート180

205 μ m 180 g/m²

- ▶ ポスターやPOP用途向けに適した厚手のマットコート紙です。
- ▶ キヤノン、EPSON、HPの各種プリンターに対応。

水性染料 水性顔料



品番	規格	単位	価格(¥)	出荷単位
SAM44	1,118mm×30m 2インチ	1ケース	オープン	1ケース(2本)
SAM42	1,067mm×30m 2インチ	1ケース	オープン	1ケース(2本)
SAM36	914mm×30m 2インチ	1ケース	オープン	1ケース(2本)
SAM24	610mm×30m 2インチ	1ケース	オープン	1ケース(2本)

紙ベース 光沢系メディア

LXグロスコート157

白色度87.7%

130 μ m 157 g/m²

- ▶ プルーフ・POP用途に適しています。
- ▶ UVインクジェットプリンター適性に優れています。

※HP Latex Designjet L25500での温度設定
 ・10PASS双方向：乾燥温度47℃、硬化温度75℃
 ・10PASS単方向：乾燥温度45℃、硬化温度70℃
 ※温度設定は、弊社にて評価し作成した参考値であり、保証値ではありません。

UV ラテックス ※1

※1 HP Latex 360、330、310は未対応です。

品番	規格	単位	価格(¥)	税込み価格(¥)	出荷単位
LXGC54	1,370mm×50m 3インチ	1本	18,000	19,800	1本

※ご使用の際には、お客様の環境に適した温度設定をお願いいたします。



XXX μ m 厚さ

CAD用

グラフィック・
サイン用ラミネート
フィルム

インク

HOME

インクジェット用品

サイン・
広告用品レーザー用紙
・製図用品オフィス
用品産業材
関連用品

索引から探す

品番から探す

紙ベース マット系メディア

LXマットコート

白色度88%

130 μm 127.9 g/m^2

▶ プルーフ・POP用途に適しています。

※HP Latex Printer L25500での温度設定

- ・10PASS双方向：乾燥温度47℃、硬化温度75℃
- ・10PASS単方向：乾燥温度45℃、硬化温度70℃

※温度設定は、弊社にて評価し作成した参考値であり、保証値ではありません。

UV

ラテックス

※1

※1 HP Latex 360、330、310は未対応です。

品番	規格	単位	価格(¥)	税込み価格(¥)	出荷単位
LXMC54	1,370mm×50m 3インチ	1本	18,000	19,800	1本

※ご使用の際には、お客様の環境に適した温度設定をお願いいたします。

クロス系メディア

LX防災遮光スウェード

防災認定F-29174

取 510 μm 370 g/m^2

▶ スウェード調のタペストリーなどを、ラテックスプリンターで再現可能にしたメディアです。

※HP Latex Designjet L25500での温度設定

- ・8PASS双方向：乾燥温度55℃、硬化温度85℃
- ・10PASS単方向：乾燥温度55℃、硬化温度82℃

※温度設定は、弊社にて評価し作成した参考値であり、保証値ではありません。

※防災製品ラベルが必要な場合は、ユーザー様での防災製品認定取得が必要です。

ラテックス

防災

品番	規格	単位	価格(¥)	税込み価格(¥)	出荷単位
LXBS59	1,500mm×50m 3インチ	1本	175,000	192,500	1本

※ご使用の際には、お客様の環境に適した温度設定をお願いいたします。

※規格幅は1,500mmですが、プリント可能範囲は1,450mmとなります。

XXX μm 厚さ

CAD用



グラフィック・
サイン用



ラミネート
フィルム

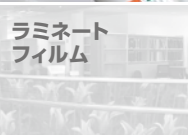

インク



HOME

インクジェット用品

サイン・
広告用品

レーザー用紙
・製図用品

オフィス
用品

産業材
関連用品

索引から探す

品番から探す

印画紙ベース 光沢系メディア

ポスターペーパーMAX

180 μm 180 g/m²

- ▶ ディスプレイ用ポスター、アドピラー向けです。
- ▶ 光沢感に優れた写真印画紙ベースの用紙です。

水性染料

水性顔料



品番	規格	単位	価格(¥)	税込み価格(¥)	出荷単位
RCGX1118	1,118mm×30m 2インチ	1本	37,000	40,700	1本
RCGX1067	1,067mm×30m 2インチ	1本	35,000	38,500	1本
RCGX914	914mm×30m 2インチ	1本	30,000	33,000	1本
RCGX610	610mm×30m 2インチ	1本	22,000	24,200	1本

XXX μm 厚さ

CAD用



グラフィック・サイン用



ラミネートフィルム

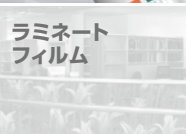

インク



HOME

インクジェット用品

サイン・
広告用品レーザー用紙
・製図用品オフィス
用品産業材
関連用品

索引から探す

品番から探す

合成紙ベース マット系メディア

スーパー合成紙

120 μm

- ▶ ディスプレイ用ポスター、アドピラー向けの合成紙です。
- ▶ コストパフォーマンスが高く、幅広い用途で使用されています。
- ▶ 高速プリンターでもにじまない高速印刷適性があります。

水性染料

水性顔料



品番	規格	単位	価格(¥)	税込み価格(¥)	出荷単位
SYPM1270	1,270mm×50m 3インチ	1本	35,300	38,830	1本
SYPM1065	1,065mm×30m 2インチ	1本	18,400	20,240	1本
SYPM914	914mm×30m 2インチ	1本	15,800	17,380	1本
SYPM610	610mm×50m 2インチ	1本	20,500	22,550	1本

スーパー合成紙糊付

145 μm

- ▶ ディスプレイ用ポスター、アドピラー向けの合成紙です。
高速プリンターでもにじまない高速印刷適性があります。
- ▶ 透明糊・強粘着タイプです。

水性染料

水性顔料



品番	規格	単位	価格(¥)	税込み価格(¥)	出荷単位
SYPM1270T	1,270mm×30m 3インチ	1本	37,900	41,690	1本
SYPM1065T	1,065mm×30m 2インチ	1本	32,100	35,310	1本
SYPM914T	914mm×30m 2インチ	1本	29,000	31,900	1本
SYPM610T	610mm×30m 2インチ	1本	22,100	24,310	1本



剥離フィルム

※SYPM1270Tのみ剥離紙

XXX μm 厚さ(基材+コーティング層)または(+糊) ※剥離紙は含まれません。

CAD用

グラフィック・
サイン用

ラミネート
フィルム

インク

HOME

インクジェット用品

サイン・
広告用品

レーザー用紙
・製図用品

オフィス
用品

産業材
関連用品

索引から探す

品番から探す

スーパー合成紙再剥離糊付

145 μ m

- ▶ 再剥離糊性能を向上し、はがす際の糊残りが少なくなりました。
- ▶ ディスプレイ用ポスター、アドピラー向けの合成紙です。
- ▶ コストパフォーマンスが高く、幅広い用途で使用されています。
- ▶ 高速プリンターでもにじまない高速印刷適性があります。

※グレー糊・再剥離は、貼付け期間や被着体の種類によって、十分な性能が発揮されない場合がありますので、事前のテストをお薦めします。

水性染料 水性顔料

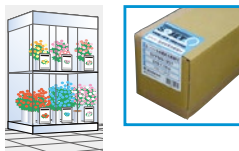

品番	規格	単位	価格(¥)	税込み価格(¥)	出荷単位
SYPM1270GT	1,270mm×30m 3インチ	1本	37,900	41,690	1本
SYPM1065GT	1,065mm×30m 2インチ	1本	32,100	35,310	1本
SYPM914GT	914mm×30m 2インチ	1本	29,000	31,900	1本
SYPM610GT	610mm×30m 2インチ	1本	22,100	24,310	1本



※SYPM1270GTのみ剥離紙

スーパー合成紙2(耐水性向上品)

115 μ m

- ▶ 弊社従来品と比較して、耐水性能が向上した合成紙です。
- ▶ ラミネート加工無しで短期屋外の掲示が可能です。
- ▶ 水性顔料インク専用。

※屋外掲示では天候・展示方法によっては本来の性能が発揮されない場合があります。サンプルによる事前確認を行ってからご使用ください。

水性顔料



品番	規格	単位	価格(¥)	税込み価格(¥)	出荷単位
SPG21270	1,270mm×50m 3インチ	1本	31,000	34,100	1本
SPG21118	1,118mm×50m 3インチ	1本	30,500	33,550	1本
SPG21067	1,067mm×50m 2インチ	1本	30,000	33,000	1本
SPG2914	914mm×50m 2インチ	1本	22,000	24,200	1本
SPG2610	610mm×50m 2インチ	1本	16,000	17,600	1本

XXX μ m 厚さ(基材+コーティング層)または(+糊) ※剥離紙は含まれません。

CAD用

グラフィック・
サイン用

ラミネート
フィルム

インク

HOME

インクジェット用品

サイン・
広告用品

レーザー用紙
・製図用品

オフィス
用品

産業材
関連用品

索引から探す

品番から探す

スーパー合成紙2(耐水性向上品)再剥離糊付

140 μm

- ▶ 弊社従来品と比較して、耐水性能が向上したグレー糊・再剥離糊付タイプです。
- ▶ ラミネート加工無しで短期屋外の掲示が可能です。
- ▶ 水性顔料インク専用。

※屋外掲示では天候・展示方法によっては本来の性能が発揮されない場合があります。サンプルによる事前確認を行ってからご使用ください。

※グレー糊・再剥離は、貼付け期間や被着体の種類によって、十分な性能が発揮されない場合がありますので、事前のテストをお薦めします。

水性顔料

品番	規格	単位	価格(¥)	税込み価格(¥)	出荷単位
SPG21067GT	1,067mm×30m 2インチ	1本	31,000	34,100	1本
SPG2914GT	914mm×30m 2インチ	1本	27,500	30,250	1本
SPG2610GT	610mm×30m 2インチ	1本	18,100	19,910	1本



スーパー合成紙微粘着

145 μm

- ▶ 再剥離よりはがしやすく、短期屋内用途に適しています。
- ▶ 貼り直しがしやすく、掲示位置の変更などが簡単にできます。
- ▶ 透明糊・微粘着タイプです。

※ 屋外の使用はできません。

水性染料

水性顔料

品番	規格	単位	価格(¥)	税込み価格(¥)	出荷単位
SYPM1065BT	1,065mm×30m 3インチ	1本	32,600	35,860	1本



スーパー合成紙2(耐水性向上品)バナータイプ

390 μm

- ▶ 耐水性能を向上させた合成紙に、ポリエチレンを貼り合わせています。
- ▶ 簡易ハトメ加工が可能で、短期屋外掲示による「インク退色」や雨による「インクのにじみ」が発生し難い仕様です。

※屋外掲示では、天候・展示方法によっては本来の性能が発揮されない場合があります。
※ポリエチレンを格子状に編み込んでおり、オートカットはできません。

水性染料 ※1

水性顔料

※1 水性染料インクを使用した場合は、屋内掲示のみに限ります。

品番	規格	単位	価格(¥)	税込み価格(¥)	出荷単位
取 SPG2914BN	914mm×20m 2インチ	1本	25,000	27,500	1本
SPG2610BN	610mm×25m 2インチ	1本	17,000	18,700	1本

※SPG2914BN は、お取り寄せ商品の為、受注後 5営業日の出荷となります。

XXX μm 厚さ(基材+コーティング層)または(+糊) ※剥離紙は含まれません。

CAD用



グラフィック・サイン用

ラミネートフィルム

インク



HOME

インクジェット用品

サイン・
広告用品

レーザー用紙・
製図用品

オフィス
用品

産業材
関連用品

索引から探す

品番から探す

合成紙ベース マット系メディア

RP合成紙

120 μm

- ▶ 吸着タイプの合成紙です。
- ▶ 簡単施工でウィンドウサインなどにご使用いただけます。
- ▶ 遮光性があり、電飾看板等の部分的な目隠し(短期)が可能です。

水性染料 水性顔料

品番	規格	単位	価格(¥)	税込み価格(¥)	出荷単位
RPG914	914mm×30m 2インチ	1本	31,300	34,430	1本

※表面保護されていない印刷物への目隠し用途としてのご使用は、印刷物の色落ち、商品の吸着部分への色移りの原因になりますので、お控えください。



フィルムベース 光沢・透明メディア

光沢白PET

135 μm

- ▶ ポスターカンプから実際のディスプレイ用ポスター、アドビラーなど画質最優先の用途にお薦めです。

水性染料 水性顔料



品番	規格	単位	価格(¥)	税込み価格(¥)	出荷単位
PETG1320	1,320mm×20m 3インチ	1本	65,400	71,940	1本
PETG1067	1,067mm×20m 2インチ	1本	51,000	56,100	1本
PETG1050	1,050mm×20m 3インチ	1本	50,200	55,220	1本
PETG914	914mm×20m 2インチ	1本	49,000	53,900	1本
PETG610	610mm×20m 2インチ	1本	33,900	37,290	1本

版下PETフィルム

130 μm

- ▶ スクリーン印刷版下フィルム作成用です。
- ▶ 乳白色系フィルム。

※ フォトブラックインク推奨

水性染料 水性顔料



品番	規格	単位	価格(¥)	税込み価格(¥)	出荷単位
HNPET1067	1,067mm×20m 2インチ	1本	46,700	51,370	1本

XXX μm 厚さ(基材+コーティング層)または(+糊) ※剥離紙は含まれません。

CAD用



グラフィック・
サイン用



ラミネート
フィルム

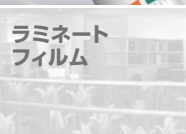

インク



HOME

インクジェット用品

サイン・
広告用品

レーザー用紙
・製図用品

オフィス
用品

産業材
関連用品

索引から探す

品番から探す

フィルムベース 電飾系メディア

P電飾フィルム2

130 μm

- ▶ 表面の強度があり、ラミネート加工も可能です。
- ▶ フロント印刷で発色も良く、昼夜兼用の電飾サインができます。

水性染料 水性顔料



品番	規格	単位	価格(¥)	税込み価格(¥)	出荷単位
FPP1270	1,270mm×30m 3インチ	1本	45,000	49,500	1本
FPP1067	1,067mm×30m 3インチ	1本	38,000	41,800	1本
FPP610	610mm×30m 2インチ	1本	23,500	25,850	1本

クロス系メディア

ホワイト防災クロスPLUS

防災認定 F-26338

220 μm 150 g/m²

- ▶ 高発色で防災認定のついた、水性インクジェット用クロスです。
- ▶ 従来品より柔らかい生地のため、シワ・折れが目立ちにくく、学会発表時などの持ち運びに適しています。

水性染料 水性顔料 防災



品番	規格	単位	価格(¥)	税込み価格(¥)	出荷単位
WBEP1067	1,067mm×20m 2インチ	1本	45,000	49,500	1本
WBEP914	914mm×20m 2インチ	1本	41,000	45,100	1本
WBEP610	614mm×20m 2インチ	1本	31,500	34,650	1本

XXX μm 厚さ(糊・剥離紙は含まれません)

CAD用

グラフィック・
サイン用

ラミネート
フィルム

インク

HOME

インクジェット用品

サイン・
広告用品

レーザー用紙
・製図用品

オフィス
用品

産業材
関連用品

索引から探す

品番から探す

IJポンジクロス

170 μ m 72 g/m²

- ▶ 片面印刷ただけで裏面にも印刷されたように見えます。
- ▶ 旗やのぼりにご使用いただけます。

水性染料 水性顔料



品番	規格	単位	価格(¥)	税込み価格(¥)	出荷単位
PON1062	1,062mm×30m 2インチ	1本	46,000	50,600	1本
PON610	610mm×30m 2インチ	1本	31,000	34,100	1本

※在庫が無くなり次第販売終了になります。



アウトドアバナーAD

190 μ m 165 g/m²

- ▶ 水性、溶剤、どちらのインクにも対応しています。
- ▶ リーズナブルな価格です。

水性顔料 溶剤



品番	規格	単位	価格(¥)	税込み価格(¥)	出荷単位
ODBAAD127	1,270mm×30m 2インチ	1本	22,800	25,080	1本
ODBAAD106	1,067mm×30m 2インチ	1本	18,700	20,570	1本
ODBAAD914	914mm×30m 2インチ	1本	17,850	19,635	1本

※オートカット不可。

! 用紙サイズ比較表

用紙幅(mm)	1,524	1,372	1,320	1,270	1,118	1,067	914	841	610	594	420	297
JIS								A0		A1	A2	A3
インチ	60	54	52	50	44	42	36		24			

※JISは短い方のサイズとなります。

XXX μ m 厚さ



CAD用

グラフィック・
サイン用

ラミネート
フィルム

インク

HOME

インクジェット用品

サイン・
広告用品

レーザー用紙
・製図用品

オフィス
用品

産業材
関連用品

索引から探す

品番から探す

印画紙ベース 光沢系メディア

スター光沢フォト2

白色度90%

190 μm 190 g/m²

- ▶ 写真印画紙ベースの光沢紙です。
- ▶ キヤノン・EPSON・HPの各種プリンターに対応。

水性染料 水性顔料



NEW

品番	規格	単位	価格(¥)	出荷単位
SKP2060	1,524mm×30m 2インチ	1本	オープン	1本
SKP2050	1,270mm×30m 2インチ	1本	オープン	1本
SKP2044	1,118mm×30m 2インチ	1本	オープン	1本
SKP2042	1,067mm×30m 2インチ	1本	オープン	1本
SKP2036	914mm×30m 2インチ	1本	オープン	1本
SKP2024	610mm×30m 2インチ	1本	オープン	1本

スター半光沢フォト2

白色度92%

190 μm 190 g/m²

- ▶ 写真印画紙ベースの半光沢紙です。
- ▶ キヤノン・EPSON・HPの各種プリンターに対応。

水性染料 水性顔料



品番	規格	単位	価格(¥)	出荷単位
SHP2050	1,270mm×30m 2インチ	1本	オープン	1本
SHP2044	1,118mm×30m 2インチ	1本	オープン	1本
SHP2042	1,067mm×30m 2インチ	1本	オープン	1本
SHP2036	914mm×30m 2インチ	1本	オープン	1本
SHP2024	610mm×30m 2インチ	1本	オープン	1本

CP光沢フォト用紙

190 μm 188 g/m²

- ▶ 適度な厚さで取り扱いやすい用紙です。
- ▶ コストパフォーマンスに優れています。

水性染料 水性顔料



品番	規格	単位	価格(¥)	税込価格(¥)	出荷単位
CPRCG1270	1,270mm×30.5m 2インチ	1本	23,300	25,630	1本
CPRCG1067	1,067mm×30.5m 2インチ	1本	19,700	21,670	1本
CPRCG914	914mm×30.5m 2インチ	1本	17,000	18,700	1本

XXX μm 厚さ

CAD用

グラフィック・
サイン用

ラミネート
フィルム

インク

HOME

インクジェット用品

サイン・
広告用品

レーザー用紙
・製図用品

オフィス
用品

産業材
関連用品

索引から探す

品番から探す

LC光沢フォト用紙

- ▶ 写真品質が得られる、光沢のある
印画紙ベース紙です。

水性染料 水性顔料



190 μm 188 g/m²

品番	規格	単位	価格(¥)	税込み価格(¥)	出荷単位
IJLC190V	1,118mm×30.5m 2インチ	1本	34,500	37,950	1本
IJLC190Z	914mm×30.5m 2インチ	1本	25,000	27,500	1本
IJLC190Y	610mm×30.5m 2インチ	1本	17,400	19,140	1本

CP光沢フォト用紙糊付

- ▶ 白地性・平滑性に優れた写真印画紙ベースの光沢紙です。
- ▶ パネル用途に適しています。
- ▶ 透明糊・強粘着タイプです。

水性染料 水性顔料



255 μm 238 g/m²

品番	規格	単位	価格(¥)	税込み価格(¥)	出荷単位
CPRCG1270T	1,270mm×20m 2インチ	1本	40,000	44,000	1本
CPRCG1067T	1,067mm×20m 2インチ	1本	35,000	38,500	1本

※在庫が無くなり次第販売終了になります。



CP半光沢フォト用紙

- ▶ ポスター、POP、パネル等の用途に適しています。
- ▶ 白地性・平滑性に優れた写真印画紙を
ベースにした半光沢紙です。

水性染料 水性顔料



190 μm 188 g/m²

品番	規格	単位	価格(¥)	税込み価格(¥)	出荷単位
CPRCM1270	1,270mm×30.5m 2インチ	1本	23,300	25,630	1本
CPRCM1067	1,067mm×30.5m 2インチ	1本	19,700	21,670	1本
CPRCM914	914mm×30.5m 2インチ	1本	17,000	18,700	1本
CPRCM610	610mm×30.5m 2インチ	1本	12,000	13,200	1本

XXX μm 厚さ(糊・剥離紙は含まれません)

CAD用



グラフィック・サイン用

ラミネートフィルム

インク



HOME

インクジェット用品

サイン・
広告用品

レーザー用紙
・製図用品

オフィス
用品

産業材
関連用品

索引から探す

品番から探す

特殊フィルム

CPバックライトフィルム

140 μm

- ▶ 発色の良さを維持したまま、ランニングコストを抑える価格を実現した電飾用フィルムです。
- ▶ 乾燥性も良好で滲みにくく、傷が付きにくい表面強度を持っています。
- ▶ 100μmのベースフィルムを採用し、カールが少ないメディアです。
- ▶ 「A1・A2」と「B0・B1」のパネルに切らずに入る、ぴったりサイズの幅です。

水性顔料

品番	規格	単位	価格(¥)	出荷単位
CPBFL103	1,030mm×30m 2インチ	1本	オープン	1本
CPBFL594	594mm×30m 2インチ	1本	オープン	1本



CP透明PETフィルム

100 μm

- ▶ 透明度が高く、オーバーレイに適しています。
- ▶ 片面コーティング。

※透明フィルムのため、検知されない一部のプリンターには、合紙をお薦めします。

水性染料

水性顔料



品番	規格	単位	価格(¥)	税込み価格(¥)	出荷単位
CPTRPET610	610mm×40m 2インチ	1本	33,700	37,070	1本
CPTRPET594	594mm×40m 2インチ	1本	32,800	36,080	1本

XXX μm 厚さ(糊・剥離紙は含まれません)

CAD用

グラフィック・
サイン用

ラミネート
フィルム

インク

HOME

インクジェット用品

サイン・
広告用品

レーザー用紙
・製図用品

オフィス
用品

産業材
関連用品

索引から探す

品番から探す

マット系メディア

CP耐水塩ビフィルム

140 μ m

- ▶ 画質、ラミネート適性に優れた糊付塩ビフィルムです。
- ▶ グレー糊・強粘着タイプです。

水性顔料



品番	規格	単位	価格(¥)	税込み価格(¥)	出荷単位
CPPVWP1330	1,300mm×30m 3インチ	1本	45,000	49,500	1本

CP合成紙M

115 μ m

- ▶ ディスプレイ用ポスター・アドピラー用途に適しています。
- ▶ 乾燥性が高くにじまない合成紙です。

水性染料

水性顔料



品番	規格	単位	価格(¥)	出荷単位
CPGM1118	1,118mm×50m 3インチ	1本	オープン	1本
CPGM1067	1,067mm×50m 3インチ	1本	オープン	1本
CPGM914	914mm×50m 2インチ	1本	オープン	1本
CPGM2610	610mm×50m 2インチ	1本	オープン	1本

※1,067mm幅のみ在庫が無くなり次第販売終了になります。

CP合成紙M再剥離糊付

140 μ m

- ▶ ディスプレイ用ポスター・アドピラー用途に適しています。
- ▶ 再剥離糊性能を向上し、はがす際の糊残りが少なくなりました。
- ▶ グレー糊・再剥離タイプです。

水性染料

水性顔料



品番	規格	単位	価格(¥)	出荷単位
CPGM1118GT	1,118mm×30m 3インチ	1本	オープン	1本
CPGM1067GT	1,067mm×30m 3インチ	1本	オープン	1本
CPGM914GT	914mm×30m 2インチ	1本	オープン	1本

XXX μ m 厚さ(糊・剥離紙は含まれません)

CAD用



グラフィック・サイン用

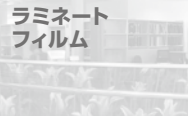

ラミネートフィルム



インク

HOME

インクジェット用品

サイン・広告用品
レーザー用紙・製図用品

オフィス用品
産業材関連用品

索引から探す

品番から探す

CP両面合成紙

240 μm

- ▶ 乾燥性が高く、表裏プリント可能な両面タイプの合成紙で、遮光性に優れています。
- ▶ ディスプレイ用ポスター・バナー・懸垂幕などに適しています。



水性染料 水性顔料

品番	規格	単位	価格(¥)	税込み価格(¥)	出荷単位
CPRMG1270	1,270mm×30m 3インチ	1本	29,000	31,900	1本
CPRMG1067	1,067mm×30m 3インチ	1本	25,000	27,500	1本

CP厚手合成紙2

200 μm

- ▶ 経時変化により生じる黄変が少ないタイプです。
- ▶ 速乾性、発色性に優れた厚手の合成紙です。

水性染料 水性顔料

品番	規格	単位	価格(¥)	税込み価格(¥)	出荷単位
CPAG21270	1,270mm×30m 3インチ	1本	17,000	18,700	1本
CPAG21067	1,067mm×30m 3インチ	1本	15,000	16,500	1本

! 紙の規格

紙の大きさ

規格	(mm) × (mm)	規格	(mm) × (mm)
A0	841 × 1,189	B0	1,030 × 1,456
A1	594 × 841	B1	728 × 1,030
A2	420 × 594	B2	515 × 728
A3	297 × 420	B3	364 × 515
A4	210 × 297	B4	257 × 364
A5	148 × 210	B5	182 × 257
A6	105 × 148	B6	128 × 182
A7	74 × 105	B7	91 × 128
A8	52 × 74	B8	64 × 91
A9	37 × 52	B9	45 × 64
A10	26 × 37	B10	32 × 45

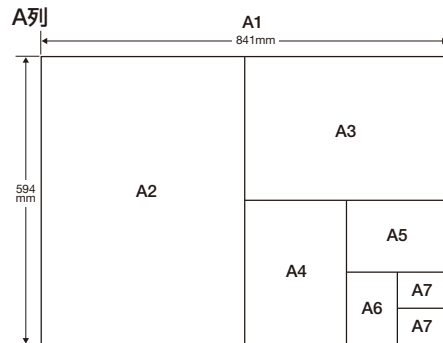

XXX μm 厚さ(糊・剥離紙は含まれません)

CAD用

グラフィック・
サイン用

ラミネート
フィルム

インク

HOME

インクジェット用品

サイン・
広告用品

レーザー用紙
・製図用品

オフィス
用品

産業材
関連用品

索引から探す

品番から探す

Broad Tack(ブロードタック)シリーズ

エアフリータイプのインクジェットメディアです。

糊剤の表面に不均一な多数の脱気溝を設けることで、多方向へのエア抜けを実現し、貼り替え更新時も非常にはがし易く、一部の下地を除き、糊残りしにくい仕様となります。

白PETグレー糊

取 87 μ m

▶ 短期屋外・中期屋内用です。

※屋外使用時は、オーバーラミネート加工が必要です。

▶ 基材は耐久性に優れた高強度の再生PETです。

▶ グレー糊・再剥離タイプです。

UV

ラテックス



品番	規格	単位	価格(¥)	出荷単位
PKSUVG1270	1,270mm×50m 3インチ	1本	オープン	1本



水性用合成紙グレー糊 Kタイプ

取 115 μ m

▶ 短期屋外・中期屋内用です。

※屋外使用時は、オーバーラミネート加工が必要です。

▶ 発色性・乾燥性に優れたエコノミータイプの合成紙です。

▶ グレー糊・再剥離タイプです。

水性染料

水性顔料



品番	規格	単位	価格(¥)	出荷単位
KIJGS1270	1,270mm×30m 3インチ	1本	オープン	1本



XXX μ m 厚さ(糊・剥離紙は含まれません)

CAD用

グラフィック・
サイン用

ラミネート
フィルム

インク

HOME

インクジェット用品

サイン・
広告用品

レーザー用紙
・製図用品

オフィス
用品

産業材
関連用品

索引から探す

品番から探す

! Broad Tack[®]とは

糊剤の表面にランダムな多数の脱気溝を設けることで、多方向へのエア抜けを可能にした新しいエアフリー・再剥離タイプの画期的なインクジェットメディアです。

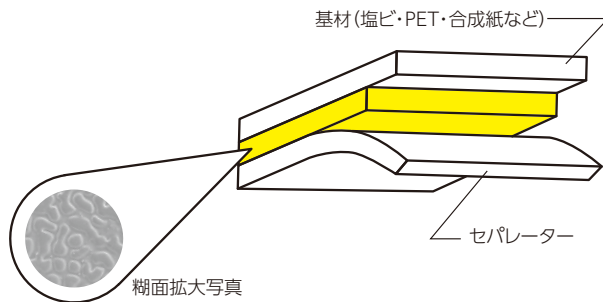

特長

脱気する方向に制約がないので、広面積の施工において一般的な糊付メディアより作業の効率化が図れます。また、剥離性にも優れるため、簡単にはがせます。

Broad Tack／ブロードタックは、大和化成商事株式会社の登録商標です。

XXX μm 厚さ(糊・剥離紙は含まれません)

Broad Tack

CAD用

グラフィック・
サイン用ラミネート
フィルム

インク

HOME

インクジェット用品

サイン・
広告用品レーザー用紙
・製図用品オフィス
用品産業材
関連用品

索引から探す

品番から探す

内装材用メディア

壁面をオーダーメイドで効果的な空間に。

商業施設・文化施設に絵画・地図・イラストなど施設の用途に合わせた空間演出が可能です。

WALJET 塩ビSLシリーズ

防火認定 NM-2737 不燃下地(金属板除く)

- ▶ 溶剤・UVおよびラテックスインクに対応しています。
- ▶ 表面に塩ビを使用した防火認定品の壁紙です。

溶剤

UV

ラテックス

不燃③

F☆☆☆☆

経師張り/不燃



before

after



WALJET塩ビプレーンSL

- ▶ 画像具現性の高いフラット面です。



品番	規格	単位	価格(¥)	出荷単位
WJSL920P5	970mm×50m 3インチ	1本	オープン	1本
WJSL920P	970mm×30m 3インチ	1本	オープン	1本

WALJET塩ビヒラオリSL

- ▶ 人気の高い平織柄です。



品番	規格	単位	価格(¥)	出荷単位
WJSL920CA5	970mm×50m 3インチ	1本	オープン	1本
WJSL920CA	970mm×30m 3インチ	1本	オープン	1本

WALJET塩ビスタックソL

- ▶ 方向性のない、質感のあるエンボス柄です。



品番	規格	単位	価格(¥)	出荷単位
WJSL920ST5	970mm×50m 3インチ	1本	オープン	1本
WJSL920ST	970mm×30m 3インチ	1本	オープン	1本

CAD用

グラフィック・サイン用

ラミネートフィルム

インク

HOME

インクジェット用品

サイン・広告用品

レーザー用紙・製図用品

オフィス用品

産業材関連用品

索引から探す

品番から探す

WALJET塩ビSLシリーズのプリント範囲について

- 規格は970mm幅ですが、プリント範囲は製造上商品が安定している920mm（センターから振分けて左右に460mm）となります。

左右の用紙端各25mmはプリント範囲外です。

920mmがプリント範囲です。

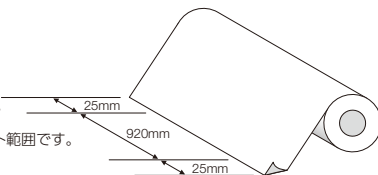

WALLCOS / ウォルコス

防火認定 NM-0221 不燃材料(金属)
NM-0880 不燃材料(金属板除く*)

取

- ▶ 不燃下地（金属鋼板下地含む）および法定不燃下地に直貼り可能で、不燃の防火性能を有する材料のパッケージです。

※下地材として、金属板を除く不燃材料および法定不燃材料（法定不燃石膏ボード、珪酸カルシウム板、モルタル、コンクリートなど）が対象となります。



水性顔料

不燃

F☆☆☆☆

ウォルコスパッケージ

- ▶ インクジェット用メディアと専用ラミネートフィルムのセットです。
- ▶ エレベーター内装・防火扉など鋼板下地の内装などに適しています。

品番	規格	単位	価格(¥)	税込み価格(¥)	出荷単位
WCPAHEL	1,230mm×30m 3インチ	1ケース	145,000	159,500	1ケース(各1本)
	1,250mm×30m 3インチ(ラミ)				
WCPAHES	1,040mm×30m 3インチ	1ケース	124,000	136,400	1ケース(各1本)
	1,090mm×30m 3インチ(ラミ)				

ウォルコスジェット

- ▶ ウォルコスパッケージ用のインクジェットフィルムです。

品番	規格	単位	価格(¥)	税込み価格(¥)	出荷単位
WCJHL	1,230mm×30m 3インチ	1本	102,000	112,200	1本
WCJHS	1,040mm×30m 3インチ	1本	86,000	94,600	1本

ウォルコスプロテクト

- ▶ ウォルコスパッケージ用のラミネートフィルムです。

※プリント不可

品番	規格	単位	価格(¥)	税込み価格(¥)	出荷単位
WCPEL	1,250mm×30m 3インチ	1本	52,000	57,200	1本
WCPEP	1,090mm×30m 3インチ	1本	45,000	49,500	1本

CAD用

グラフィック・
サイン用

ラミネート
フィルム

インク

HOME

インクジェット用品

サイン・
広告用品

レーザー用紙
・製図用品

オフィス
用品

産業材
関連用品

索引から探す

品番から探す

スーパーワイドターポリン

ターポリン SWTF510

410 μm 510 g/m^2

- ▶ 5m幅まで対応した、強度と耐候性に優れたマットターポリンです。
- ▶ I類ターポリンです。

※防災製品ラベルが必要な場合は、ユーザー様での防災製品認定取得が必要です。

溶剤

UV

ラテックス

防災

内巻き

品番	規格	単位	価格(¥)	税込み価格(¥)
SWTF510505	5,000mm×50m 3インチ	1本	200,000	220,000
SWTF510325	3,200mm×50m 3インチ	1本	128,000	140,800
SWTF510255	2,500mm×50m 3インチ	1本	100,000	110,000
SWTF510215	2,100mm×50m 3インチ	1本	84,000	92,400

軽量ターポリン SWTF450

350 μm 450 g/m^2

- ▶ 柔軟性に優れたカールの少ない軽量マットターポリンです。

※防災製品ラベルが必要な場合は、ユーザー様での防災製品認定取得が必要です。

溶剤

UV

ラテックス

防災

内巻き

品番	規格	単位	価格(¥)	税込み価格(¥)
SWTF450325	3,200mm×50m 3インチ	1本	96,000	105,600
SWTF450255	2,500mm×50m 3インチ	1本	75,000	82,500

軽量遮光ターポリン SWTB410

330 μm 410 g/m^2

- ▶ 柔軟性に優れたカールの少ない軽量遮光ターポリンです。

※防災製品ラベルが必要な場合は、ユーザー様での防災製品認定取得が必要です。

溶剤

UV

ラテックス

防災

内巻き

品番	規格	単位	価格(¥)	税込み価格(¥)
SWTB410325	3,200mm×50m 3インチ	1本	160,000	176,000
SWTB410255	2,500mm×50m 3インチ	1本	125,000	137,500
SWTB410135	1,370mm×50m 3インチ	1本	72,000	79,200

XXX μm 厚さ

CAD用



グラフィック・
サイン用

ラミネート
フィルム



インク



HOME

インクジェット用品

サイン・
広告用品

レーザー用紙
・製図用品

オフィス
用品

産業材
関連用品

索引から探す

品番から探す

乳白PET220

215 μ m 293 g/m²

▶ 発色性・透過性に優れた広幅サイズの電飾用PETフィルムです。

溶剤

UV

ラテックス

品番	規格	単位	価格(¥)
SWPETMW223	2,200mm×30m 3インチ	1本	オープン

デコプリント パール

130 μ m 125 g/m²

▶ スマートディスプレイシステム用のファブリックメディアです。

▶ 内照・外照兼用タイプです。

※防災製品ラベルが必要な場合は、ユーザー様での防災製品認定取得が必要です。

UV

ラテックス

防災

内巻き

品番	規格	単位	価格(¥)	税込み価格(¥)
PEARL3200S	3,200mm×50m 3インチ	1本	240,000	264,000
PEARL1600S	1,600mm×50m 3インチ	1本	120,000	132,000

XXX μ m 厚さ

CAD用

グラフィック・
サイン用

ラミネート
フィルム

インク

HOME

インクジェット用品

サイン・
広告用品

レーザー用紙
・製図用品

オフィス
用品

産業材
関連用品

索引から探す

品番から探す

塩ビシリーズ

光沢塩ビグレー糊S CF2

80 μm

- ▶ 長期屋外用の光沢タイプです。
- ▶ 初期粘着力を抑え、貼り付け作業が容易です。
- ▶ グレー糊・強粘着タイプです。

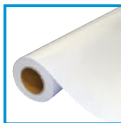

溶剤

UV

ラテックス

品番	規格	単位	価格(¥)	税込み価格(¥)	出荷単位
LLSPCF2133	1,370mm×30m 3インチ	1本	69,500	76,450	1本



剥離紙

光沢塩ビグレー糊CRS

80 μm

- ▶ 長期屋外用の光沢タイプです。
- ▶ 新タイプの易施工剥離紙により、位置合わせ・貼り起こし作業を軽減したスライドタイプです。
- ▶ エアフリー特有の溝が見えにくいメディアです。
- ▶ 「LL光沢ラミCR」との組み合わせで、車両マーキング用途にもご使用いただけます。
- ▶ グレー糊・強粘着・再剥離・易施工タイプです。

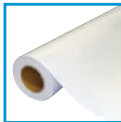

溶剤

UV

ラテックス

品番	規格	単位	価格(¥)	税込み価格(¥)	出荷単位
LLPVCRS135	1,370mm×50m 3インチ	1本	90,000	99,000	1本



剥離紙

XXX μm 厚さ(剥離紙は含まれません)

CAD用

グラフィック・
サイン用

ラミネート
フィルム

インク

HOME

インクジェット用品

サイン・
広告用品

レーザー用紙
・製図用品

オフィス
用品

産業材
関連用品

索引から探す

品番から探す

光沢塩ビグレー糊CR

80 μm

- ▶ 長期屋外用の光沢タイプです。
- ▶ 「LL光沢ラミCR」との組み合わせで、車両マーキング用途にもご使用いただけます。
- ▶ グレー糊・強粘着・再剥離タイプです。

溶剤

UV

ラテックス

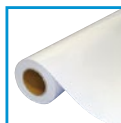

剥離紙

品番	規格	単位	価格(¥)	税込み価格(¥)	出荷単位
LLPVCR135	1,370mm×50m 3インチ	1本	90,000	99,000	1本
LLPVCR133	1,370mm×30m 3インチ	1本	54,000	59,400	1本

光沢塩ビグレー糊S

105 μm

- ▶ 長期屋外用の光沢タイプです。
- ▶ 易施工タイプで初期粘着力を抑えています。
- ▶ グレー糊・強粘着・再剥離タイプです。

溶剤

UV

ラテックス

不燃①

F☆☆☆☆



剥離紙

品番	規格	単位	価格(¥)	税込み価格(¥)	出荷単位
LLSPS5135	1,370mm×50m 3インチ	1本	70,500	77,550	1本
LLSPS5133	1,370mm×30m 3インチ	1本	42,300	46,530	1本

光沢塩ビグレー糊SR

105 μm

- ▶ 長期屋外用の「光沢塩ビグレー糊S」から易施工を省き、コストダウンしました。
- ▶ 追従性とインクの吸収に優れた、高グレードの塩ビメディアです。
- ▶ グレー糊・強粘着・再剥離タイプです。

溶剤

UV

ラテックス

不燃①

F☆☆☆☆



剥離紙

品番	規格	単位	価格(¥)	税込み価格(¥)	出荷単位
LLSPSR5135	1,370mm×50m 3インチ	1本	63,000	69,300	1本

XXX μm 厚さ(剥離紙は含まれません)

CAD用

グラフィック・
サイン用

ラミネート
フィルム

インク

HOME

インクジェット用品

サイン・
広告用品

レーザー用紙
・製図用品

オフィス
用品

産業材
関連用品

索引から探す

品番から探す

光沢塩ビグレー糊JX

NEW

105 μm

- ▶ 中期屋外用の塩ビメディアです。
- ▶ 基材はカレンダー製法の国産品です。

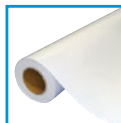

溶剤

UV

ラテックス

不燃①

F☆☆☆☆

品番	規格	単位	価格(¥)	税込み価格(¥)	出荷単位
LLSPJX135	1,370mm×50m	1本	45,000	49,500	1本
LLSPJX133	1,370mm×30m	1本	27,000	29,700	1本
LLSPJX123	1,270mm×30m	1本	25,000	27,500	1本
LLSPJX115	1,100mm×50m	1本	36,000	39,600	1本
LLSPJX113	1,100mm×30m	1本	21,000	23,100	1本



光沢塩ビグレー糊JX AF

NEW

105 μm

- ▶ 中期屋外用の「光沢塩ビグレー糊JX」の易施工タイプです。
- ▶ 基材はカレンダー製法の国産品です。

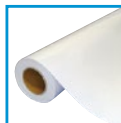

溶剤

UV

ラテックス

不燃①

F☆☆☆☆

品番	規格	単位	価格(¥)	税込み価格(¥)	出荷単位
LLJXAF135	1,370mm×50m	1本	59,000	64,900	1本



光沢塩ビ透明糊JX

NEW

105 μm

- ▶ 中長期塩ビのスタンダード品「JX」の透明糊タイプです。

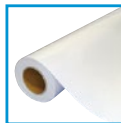

溶剤

UV

ラテックス

不燃①

F☆☆☆☆

品番	規格	単位	価格(¥)	税込み価格(¥)	出荷単位
LLJXC135	1,370mm×50m	1本	45,000	49,500	1本



XXX μm 厚さ(剥離紙は含まれません)

CAD用

グラフィック・
サイン用

ラミネート
フィルム

インク

HOME

インクジェット用品

サイン・
広告用品

レーザー用紙
・製図用品

オフィス
用品

産業材
関連用品

索引から探す

品番から探す

マット塩ビグレー糊JX

NEW

105 μm

▶ 中長期塩ビのスタンダード品「JX」のマットタイプです。

溶剤

UV

ラテックス

不燃①

F☆☆☆☆

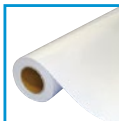

品番	規格	単位	価格(¥)	税込み価格(¥)	出荷単位
LLJXM135	1,370mm×50m	1本	45,000	49,500	1本



剥離紙

光沢塩ビグレー糊EX

130 μm

▶ 中長期屋外用の光沢タイプです。

▶ ベタ印刷や画像再現に優れたスタンダードな塩ビメディアです。

▶ グレー糊・強粘着タイプです。

溶剤

UV

ラテックス

不燃②

F☆☆☆☆



品番	規格	単位	価格(¥)	税込み価格(¥)	出荷単位
LLSPEX153	1,520mm×30m 3インチ	1本	30,000	33,000	1本



剥離紙

光沢塩ビグレー糊EX2

NEW

130 μm

▶ スタンダード品「光沢塩ビグレー糊」の後継品です。

▶ 基材100μmのカレンダー塩ビ、光沢タイプ屋外中長期用メディアです。

▶ 120g/m²の剥離紙と剥離力を変更、粘着剤は耐熱性および耐溶剤性を強化しカールや波うちを軽減しています。

▶ 二重段ボールの採用で外箱を強化しています。

溶剤

UV

ラテックス

不燃②

F☆☆☆☆

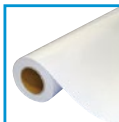

品番	規格	単位	価格(¥)	税込み価格(¥)	出荷単位
LLEX2G153	1,520mm×30m	1本	31,500	34,650	1本
LLEX2G135	1,370mm×50m	1本	47,500	52,250	1本
LLEX2G133	1,370mm×30m	1本	28,500	31,350	1本
LLEX2G123	1,270mm×30m	1本	26,500	29,150	1本
LLEX2G115	1,100mm×50m	1本	38,000	41,800	1本
LLEX2G113	1,100mm×30m	1本	22,800	25,080	1本



剥離紙

XXX μm 厚さ(剥離紙は含まれません)

CAD用



グラフィック・
サイン用

ラミネート
フィルム

インク



HOME

インクジェット用品

サイン・
広告用品

レーザー用紙
・製図用品

オフィス
用品

産業材
関連用品

索引から探す

品番から探す

光沢塩ビグレー糊EX2AF

NEW

130 μm

▶ 中長期塩ビのスタンダード品[EX 2]の易施工タイプです。

溶剤

UV

ラテックス

不燃②

F☆☆☆☆

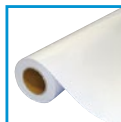

品番	規格	単位	価格(¥)	税込み価格(¥)	出荷単位
LLEX2AF135	1,370mm×50m	1本	62,000	68,200	1本



光沢塩ビ透明糊EX2

NEW

130 μm

▶ 中長期塩ビのスタンダード品[EX 2]の透明糊タイプです。

溶剤

UV

ラテックス

不燃②

F☆☆☆☆

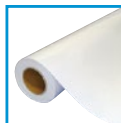

品番	規格	単位	価格(¥)	税込み価格(¥)	出荷単位
LLEX2GC135	1,370mm×50m	1本	47,500	52,250	1本



マット塩ビグレー糊EX2

NEW

130 μm

▶ 中長期塩ビのスタンダード品[EX 2]のマットタイプ品です。

溶剤

UV

ラテックス

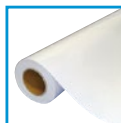

品番	規格	単位	価格(¥)	税込み価格(¥)	出荷単位
LLEX2M135	1,370mm×50m	1本	47,500	52,250	1本



XXX μm 厚さ(剥離紙は含まれません)

CAD用

グラフィック・
サイン用

ラミネート
フィルム

インク

HOME

インクジェット用品

サイン・
広告用品

レーザー用紙
・製図用品

オフィス
用品

産業材
関連用品

索引から探す

品番から探す

光沢塩ビグレー糊DX

105 μm

- ▶ 中長期屋外用の光沢タイプです。
- ▶ 厚手の剥離紙を採用し、カール・波打ちの軽減をしています。
- ▶ グレー糊・強粘着タイプです。

溶剤

UV

ラテックス

不燃①

F☆☆☆☆

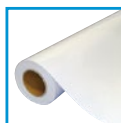

剥離紙



光沢塩ビグレー糊A

105 μm

- ▶ 中期屋外用の光沢タイプです。
- ▶ コストと性能をバランスさせた、スタンダードな塩ビメディアです。
- ▶ グレー糊・強粘着タイプです。

溶剤

UV

ラテックス

不燃①

F☆☆☆☆



剥離紙

光沢塩ビグレー糊AF

105 μm

- ▶ 中期屋外用の「光沢塩ビグレー糊A」の易施工タイプです。
- ▶ 基材は「光沢塩ビグレー糊A」と同じ80μmです。
- ▶ グレー糊・強粘着タイプです。

溶剤

UV

ラテックス

不燃①

F☆☆☆☆

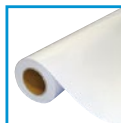

剥離紙

品番	規格	単位	価格(¥)	税込み価格(¥)	出荷単位
LLSPDX135	1,370mm×50m 3インチ	1本	45,200	49,720	1本

品番	規格	単位	価格(¥)	税込み価格(¥)	出荷単位
LLSPA135	1,370mm×50m 3インチ	1本	43,000	47,300	1本
LLSPA115	1,100mm×50m 3インチ	1本	34,700	38,170	1本

品番	規格	単位	価格(¥)	税込み価格(¥)	出荷単位
LLSPAF135	1,370mm×50m 3インチ	1本	51,500	56,650	1本

XXX μm 厚さ(剥離紙は含まれません)



CAD用

グラフィック・
サイン用

ラミネート
フィルム

インク

HOME

インクジェット用品

サイン・
広告用品

レーザー用紙
・製図用品

オフィス
用品

産業材
関連用品

索引から探す

品番から探す

マット塩ビグレー糊A

- ▶ 中期屋外用のマットタイプです。
- ▶ コストと性能をバランスさせた、スタンダードなメディアです。
- ▶ グレー糊・強粘着タイプです。

溶剤

UV

ラテックス

不燃①

F☆☆☆☆



105 μm

品番	規格	単位	価格(¥)	税込み価格(¥)	出荷単位
LLSPMA135	1,370mm×50m 3インチ	1本	43,000	47,300	1本
LLSPMA115	1,100mm×50m 3インチ	1本	34,700	38,170	1本



剥離紙

光沢塩ビグレー糊AR

- ▶ 中期屋外用の「光沢塩ビグレー糊AR」の再剥離タイプです。
- ▶ コストと性能をバランスさせた、スタンダードなメディアです。
- ▶ グレー糊・強粘着・再剥離タイプです。

溶剤

UV

ラテックス

不燃①

F☆☆☆☆

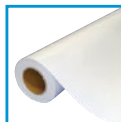

105 μm

品番	規格	単位	価格(¥)	税込み価格(¥)	出荷単位
LLSPAR135	1,370mm×50m 3インチ	1本	43,000	47,300	1本
LLSPAR115	1,100mm×50m 3インチ	1本	34,700	38,170	1本



剥離紙

LL短期塩ビグレー糊 グロスエアフリー

- ▶ 短期屋外用の光沢タイプです。
- ▶ 強粘再剥離エアフリーを採用し、施工性が高くなりました。
- ▶ グレー糊・強粘着・再剥離・易施工タイプです。

溶剤

UV

ラテックス

130 μm

品番	規格	単位	価格(¥)	税込み価格(¥)	出荷単位
TPVCAFG135	1,370mm×50m 3インチ	1本	35,000	38,500	1本



剥離紙

XXX μm 厚さ(剥離紙は含まれません)

CAD用



グラフィック・
サイン用

ラミネート
フィルム

インク



HOME

インクジェット用品

サイン・
広告用品

レーザー用紙
・製図用品

オフィス
用品

産業材
関連用品

索引から探す

品番から探す

LL短期塩ビグレー糊 マットエアフリー

130 μm

- ▶ 短期屋外用のマットタイプです。
- ▶ 強粘再剥離エアフリーを採用し、施工性が高くなりました。
- ▶ グレー糊・強粘着・再剥離・易施工タイプです。

溶剤

UV

ラテックス

品番	規格	単位	価格(¥)	税込み価格(¥)	出荷単位
TPVCAF135	1,370mm×50m 3インチ	1本	35,000	38,500	1本



剥離紙

短期光沢塩ビグレー糊

105 μm

- ▶ 短期屋外用の光沢タイプです。
- ▶ イベントでの使用を目的として、印刷品質、コストを重視した商品です。
- ▶ グレー糊・強粘着タイプです。

溶剤

UV

ラテックス



品番	規格	単位	価格(¥)	税込み価格(¥)	出荷単位
TPVCG1375	1,370mm×50m 3インチ	1本	32,600	35,860	1本
TPVCG1105	1,100mm×50m 3インチ	1本	オープン		1本



剥離紙

エコノミー光沢塩ビ

110 μm

- ▶ 短期屋外用の光沢タイプです。
- ▶ コストを重視したエコノミータイプです。
- ▶ グレー糊・強粘着・再剥離タイプです。

溶剤

UV

ラテックス

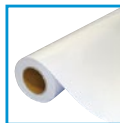

品番	規格	単位	価格(¥)	税込み価格(¥)	出荷単位
TPVCECG135	1,370mm×50m 3インチ	1本	31,000	34,100	1本



剥離紙

※在庫が無くなり次第販売終了になります。

XXX μm 厚さ(剥離紙は含まれません)

CAD用

グラフィック・
サイン用

ラミネート
フィルム

インク

HOME

インクジェット用品

サイン・
広告用品

レーザー用紙
・製図用品

オフィス
用品

産業材
関連用品

索引から探す

品番から探す

！ 防火認定取得 LLJET塩ビシリーズ メディアの組み合わせについて

<p>中長期</p> <p>IJメディア</p> <p>光沢塩ビグレー糊JX</p>	+	<p>中長期</p> <p>ラミネートフィルム</p> <p>LL光沢ラミフィルム4 LLマットラミフィルム4 LLハイマットラミフィルム4</p>	▶	<p>不燃 ①</p> <p>NM-5098 不燃下地 (金属板)</p> <p>F☆☆☆☆</p> <p>MFN-3641</p>	<p>法定不燃下地 (建設省告示第1400号)</p> <ul style="list-style-type: none"> 不燃下地 (金属板除く) コンクリート れんが 瓦 ガラス モルタル しっくい 石 ロックウール板 陶磁器質タイル 繊維強化セメント板 グラスウール板 ガラス繊維混入セメント板 (厚さ3mm以上) 繊維混入ケイ酸カルシウム板 (厚さ5mm以上) 石膏ボード (厚さ12mm以上)
<p>中長期</p> <p>光沢塩ビグレー糊EX2</p>	+	<p>中長期</p> <p>LL光沢ラミフィルムA LLマットラミフィルムA</p>	▶	<p>不燃 ②</p> <p>NM-3057 不燃下地 (金属板)</p> <p>F☆☆☆☆</p> <p>MFN-2886</p>	<ul style="list-style-type: none"> 不燃下地 (金属板) 鉄鋼 アルミニウム 金属板
<p>中長期</p> <p>光沢塩ビグレー糊A 光沢塩ビグレー糊AF 光沢塩ビグレー糊AR マット塩ビグレー糊A マット塩ビグレー糊AF</p>	+	<p>中長期</p> <p>LL光沢ラミフィルムA LLマットラミフィルムA</p>	▶	<p>不燃 ③</p> <p>NM-3056 不燃下地 (金属板除く)</p> <p>NM-3057 不燃下地 (金属板)</p> <p>F☆☆☆☆</p> <p>MFN-2886</p>	

※防火認定・F☆☆☆☆については、弊社担当営業までお問い合わせください。

CAD用



グラフィック・
サイン用



ラミネート
フィルム

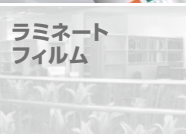

インク



HOME

インクジェット用品

サイン・
広告用品

レーザー用紙
・製図用品

オフィス
用品

産業材
関連用品

索引から探す

品番から探す

!! LLJET 保証プログラムについて

「LLJET 塩ビシリーズ」を、今まで以上に安心してご使用いただくため、「LLJET 保証プログラム」の運用を開始しました。
(2018年1月5日、同日からの施工分が対象)。



- 保証期間：施工完了後3年間
- 対象商品：

インクジェットメディア	光沢塩ビグレー糊EX2・マット塩ビグレー糊EX2
ラミネートフィルム	LL光沢ラミフィルム4・LL光沢ラミフィルムW・LLマットラミフィルム4・LLマットラミフィルムW

- 該当する溶剤インク：指定プリンターメーカー純正インク※
該当する溶剤インクやその他の条件の詳細、申請方法等につきましては、以下ホームページ内に掲載のPDF
「LLJET 保証プログラム 説明書」をご参照ください。
ホームページアドレス：https://www.sakurai.co.jp/products/sign/inkjet/lljet_warranty_program.html

CAD用



グラフィック・
サイン用



ラミネート
フィルム

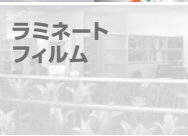

インク



HOME

インクジェット用品

サイン・
広告用品

レーザー用紙
・製図用品

オフィス
用品

産業材
関連用品

索引から探す

品番から探す

！ 溶剤系インクジェットメディア 使用上のご注意

- メディアの表面は、直接お手を触れないようにしてください。皮脂・汚れ・傷による印刷不良の原因となる場合があります。
- 室内の空気中やメディア搬送・印刷部位では、ほこり等がない状態でご使用ください。色抜けなどの印刷不良が発生することがあります。
- 使用環境、プリンター機種、インクおよびRIPにより印刷結果が異なります。
- ヒーター適温設定は環境温度などにより異なります。
- 内蔵ヒーターの影響によってはメディアにしわが発生する場合があります。特にベタ印刷は微妙な色の変化が起こることがありますのでご注意ください。
- インクの乾燥には十分な時間を要し、後加工を行ってください。乾燥が不十分ですと粘着剤の機能低下やラミネートフィルムの剥離が生じることがあります。
- 使用用途、期間（短期・中期・長期）に応じた適切なメディア・オーバーラミネート材の選定をしてください。
- 屋外使用時は、オーバーラミネート加工を行ってください。
- 再剥離タイプの商品は、再剥離性能の高い粘着剤を使用しておりますが、被着体や使用環境によって糊残りする場合があります。サンプルによる事前確認を行ってからご使用ください。
- 紙メディアでは、環境・インクその他条件により、スポット状の印刷抜けが発生することがあります。特にベタ印刷では発生が目立ちます。インクの鮮度管理や印刷環境管理にも十分ご配慮ください。
- 施工では下地素材を十分ご確認の上、事前に貼り付けテストの実施をお願いいたします。外観異常がないことを確認し判断してください。
- シート貼りされた古い看板などへの重ね貼りでは、フィルムおよび粘着剤が劣化しています。必ずきれいにはがしてから行ってください。
- 水貼りをした際、水分および気体が経時とともに膨張します。水泡・気泡として膨れが発生する場合がありますのでご注意ください。
- 下地素材面（貼り付け面）温度が低温の場合、初期粘着力が低下し貼り付けしづら場合があります。また、結露しやすい場所でも粘着力が低下する場合があります。
- メディアの保管は、湿気や直射日光は避けて常温にて保管ください。
- メディアの保管時、ケースから出した状態でロールをそのまま積み重ねる等、部分的に圧力がかかる状態は避けてください。
- 開梱後は、できるだけお早めにご使用ください。
- 使用後のメディアならびに廃材は産業廃棄物として処理してください。（一部を除く）
- 万一商品に起因する明らかな不具合が生じた場合、同量の商品と交換させていただきます。出力製品に関わる費用や施工加工費におきましては、あらゆる責任を負いかねますのでご了承ください。

CAD用

グラフィック・
サイン用

ラミネート
フィルム

インク

HOME

インクジェット用品

サイン・
広告用品

レーザー用紙
・製図用品

オフィス
用品

産業材
関連用品

索引から探す

品番から探す

ラミシリーズ

LL光沢ラミCR

30 μm (基材厚)

- ▶ 長期屋外用の光沢タイプの塩ビラミネートフィルムです。
- ▶ 耐候性・柔軟性に優れています。
- ▶ 「光沢塩ビグレー糊CR」との組み合わせで、車両マーキング用途にもご使用いただけます。
- ▶ 透明糊・強粘着タイプです。

UV
カット

品番	規格	単位	価格(¥)	税込み価格(¥)	出荷単位
LLGLCR1385	1,380mm×50m 3インチ	1本	110,000	121,000	1本
LLGLCR1383	1,380mm×30m 3インチ	1本	66,000	72,600	1本



剥離紙

LL光沢ラミS

50 μm (基材厚)

- ▶ 長期屋外用の光沢タイプの塩ビラミネートフィルムです。
- ▶ 耐候性・柔軟性に優れています。
- ▶ 透明糊・強粘着タイプです。

UV
カット



品番	規格	単位	価格(¥)	税込み価格(¥)	出荷単位
LLGLS138	1,380mm×30m 3インチ	1本	62,000	68,200	1本



剥離紙

LLセミマットラミS

50 μm (基材厚)

- ▶ 長期屋外用のセミマットタイプの塩ビラミネートフィルムです。
- ▶ 耐候性・柔軟性に優れています。
- ▶ 透明糊・強粘着タイプです。

UV
カット



品番	規格	単位	価格(¥)	税込み価格(¥)	出荷単位
LLMLS138	1,380mm×30m 3インチ	1本	62,000	68,200	1本



剥離紙

XXX μm 厚さ(糊・剥離紙は含まれません)

CAD用



グラフィック・
サイン用

ラミネート
フィルム



インク

HOME

インクジェット用品

サイン・
広告用品

レーザー用紙
・製図用品

オフィス
用品

産業材
関連用品

索引から探す

品番から探す

LLハイマットラミフィルム4

NEW

70 μm (基材厚)

- ▶実績の有る中長期屋外用のラミネートフィルムです。
- ▶屋外サインの他、室内装飾での照明や蛍光灯の光による乱反射を防ぎます。

UV
カット

不燃^{*}

F☆☆☆☆



剥離フィルム

LL光沢ラミフィルム4

70 μm (基材厚)

- ▶中長期屋外用の光沢タイプの塩ビラミネートフィルムです。
- ▶透明糊・強粘着タイプです。

UV
カット

不燃^{*}

F☆☆☆☆



剥離フィルム

LLマットラミフィルム4

70 μm (基材厚)

- ▶中長期屋外用のマットタイプの塩ビラミネートフィルムです。
- ▶透明糊・強粘着タイプです。

UV
カット

不燃^{*}

F☆☆☆☆



剥離フィルム

LL光沢ラミフィルムEX

90 μm (基材厚)

- ▶中長期屋外用の光沢タイプの塩ビラミネートフィルムです。
- ▶厚手フィルムを採用し、平面貼りに優れています。
- ▶透明糊・強粘着タイプです。

UV
カット



剥離紙

XXX μm 厚さ(糊・剥離紙は含まれません)

品番	規格	単位	価格(¥)	税込み価格(¥)	出荷単位
LLHML4138	1,380mm×50m 3インチ	1本	45,000	49,500	1本

※防火認定の種類とメディアの組み合わせは、[「防火認定取得 LLJET塩ビシリーズについて」](#)をご覧ください。

品番	規格	単位	価格(¥)	税込み価格(¥)	出荷単位
LLGL4138	1,380mm×50m 3インチ	1本	45,000	49,500	1本
LLGL4135	1,350mm×50m 3インチ	1本	44,000	48,400	1本
LLGL4110	1,100mm×50m 3インチ	1本	36,000	39,600	1本

品番	規格	単位	価格(¥)	税込み価格(¥)	出荷単位
LLML4138	1,380mm×50m 3インチ	1本	45,000	49,500	1本
LLML4135	1,350mm×50m 3インチ	1本	44,000	48,400	1本
LLML4110	1,100mm×50m 3インチ	1本	36,000	39,600	1本

品番	規格	単位	価格(¥)	税込み価格(¥)	出荷単位
LLGLEX138	1,380mm×50m 3インチ	1本	45,000	49,500	1本

※在庫が無くなり次第販売終了になります。



HOME

インクジェット用品

サイン・
広告用品

レーザー用紙
・製図用品

オフィス
用品

産業材
関連用品

索引から探す

品番から探す



LL光沢ラミフィルムW

70 μm (基材厚)

- ▶ 中長期屋外用の光沢タイプの塩ビラミネートフィルムです。
- ▶ 新タイプの光沢フィルムを採用しています。
- ▶ 透明糊・強粘着タイプです。

UV
カット



品番	規格	単位	価格(¥)	税込み価格(¥)	出荷単位
LLWG138	1,380mm×50m 3インチ	1本	45,000	49,500	1本
LLWG135	1,350mm×50m 3インチ	1本	44,000	48,400	1本



LLマットラミフィルムW

70 μm (基材厚)

- ▶ 中長期屋外用のマットタイプの塩ビラミネートフィルムです。
- ▶ 新タイプのマットフィルムを採用しています。
- ▶ 透明糊・強粘着タイプです。

UV
カット



品番	規格	単位	価格(¥)	税込み価格(¥)	出荷単位
LLWM138	1,380mm×50m 3インチ	1本	45,000	49,500	1本
LLWM135	1,350mm×50m 3インチ	1本	44,000	48,400	1本



LL光沢ラミフィルムA

70 μm (基材厚)

- ▶ 中期屋外用の光沢タイプの塩ビラミネートフィルムです。
- ▶ LL塩ビシリーズとの組み合わせで防火認定の取得可能*。
- ▶ 透明糊・強粘着タイプです。

UV
カット

不燃* F☆☆☆☆



品番	規格	単位	価格(¥)	税込み価格(¥)	出荷単位
LLGLA138	1,380mm×50m 3インチ	1本	43,000	47,300	1本
LLGLA135	1,350mm×50m 3インチ	1本	42,000	46,200	1本
LLGLA110	1,100mm×50m 3インチ	1本	34,700	38,170	1本

*防火認定の種類とメディアの組み合わせは、[\[防火認定取得 LLJET塩ビシリーズについて\]](#) をご参照ください。



XXX μm 厚さ(糊・剥離紙は含まれません)



CAD用



グラフィック・
サイン用

ラミネート
フィルム



インク



HOME

インクジェット用品

サイン・
広告用品

レーザー用紙
・製図用品

オフィス
用品

産業材
関連用品

索引から探す

品番から探す

LLマットラミフィルムA

70 μm (基材厚)

- ▶ 中期屋外用のマットタイプの塩ビラミネートフィルムです。
- ▶ LL塩ビシリーズとの組み合わせで防火認定の取得可能※。
- ▶ 透明糊・強粘着タイプです。

UV
カット

不燃

F☆☆☆☆



品番	規格	単位	価格(¥)	税込み価格(¥)	出荷単位
LLMLA138	1,380mm×50m 3インチ	1本	43,000	47,300	1本
LLMLA135	1,350mm×50m 3インチ	1本	43,000	46,200	1本
LLMLA110	1,100mm×50m 3インチ	1本	34,700	38,170	1本

※防火認定の種類とメディアの組み合わせは、「[防火認定取得 LLJET塩ビシリーズについて](#)」をご参照ください。



剥離紙

LL短期ラミフィルム グロス

80 μm (基材厚)

- ▶ 短期屋外用途にコストを抑えた、塩ビラミネートフィルムです。
- ▶ 透明糊・強粘着タイプです。

UV
カット

品番	規格	単位	価格(¥)	税込み価格(¥)	出荷単位
TPVCGL135	1,370mm×50m 3インチ	1本	31,500	34,650	1本



剥離紙

LL短期ラミフィルム マット

80 μm (基材厚)

- ▶ 短期屋外用途にコストを抑えた、塩ビラミネートフィルムです。
- ▶ 透明糊・強粘着タイプです。

UV
カット

品番	規格	単位	価格(¥)	税込み価格(¥)	出荷単位
TPVCML135	1,370mm×50m 3インチ	1本	31,500	34,650	1本



剥離紙

XXX μm 厚さ(糊・剥離紙は含まれません)

CAD用



グラフィック・サイン用

ラミネートフィルム

インク



HOME

インクジェット用品

サイン・広告用品

レーザー用紙・製図用品

オフィス用品

産業材関連用品

索引から探す

品番から探す

透明シリーズ

透明タイプ

120 μm

- ▶ 中期屋外用の透明塩ビフィルムです。
- ▶ 透明糊・強粘着タイプです。

溶剤

UV

ラテックス

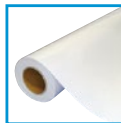

品番	規格	単位	価格(¥)	税込み価格(¥)	出荷単位
LLSPC137	1,370mm×50m 3インチ	1本	44,200	48,620	1本
LLSPC110	1,100mm×50m 3インチ	1本	36,800	40,480	1本



剥離紙

LL透明塩ビ再剥離糊付

105 μm

- ▶ 中期屋外用の透明塩ビの再剥離タイプです。
- ▶ ウィンドウ装飾等にご使用いただけます。
- ▶ 透明糊・再剥離タイプです。

溶剤

UV

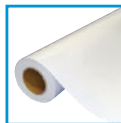

品番	規格	単位	価格(¥)	税込み価格(¥)	出荷単位
LLSPCR137	1,370mm×30m 3インチ	1本	32,000	35,200	1本



剥離紙

LL透明PET糊付

100 μm

- ▶ 短期屋内・屋外用の透明タイプです。
- ▶ ウィンドウ装飾等にご使用いただけます。
- ▶ 透明糊・強粘着タイプです。

溶剤

UV



品番	規格	単位	価格(¥)	税込み価格(¥)	出荷単位
LLPET223	1,220mm×30m 3インチ	1本	65,000	71,500	1本



剥離フィルム

XXX μm 厚さ(糊・剥離紙は含まれません)

CAD用

グラフィック・
サイン用

ラミネート
フィルム

インク

HOME

インクジェット用品

サイン・
広告用品

レーザー用紙
・製図用品

オフィス
用品

産業材
関連用品

索引から探す

品番から探す

LS透明PET

130 μ m

- ▶ 短中期屋内用です。
- ▶ インクジェットメディアでは珍しい、クリアな透明PETフィルムです。
- ▶ ホコリを防止するための帯電防止処理を裏面にしています。
- ▶ きわめて優れた擦過性と耐水性があります。

溶剤

UV

品番	規格	単位	価格(¥)	税込み価格(¥)	出荷単位
LSPETC1250	1,250mm×20m 3インチ	1本	33,000	36,300	1本
LSPETC610	610mm×20m 3インチ	1本	17,500	19,250	1本



LS透明PET糊付

150 μ m

- ▶ 短中期屋内用です。
- ▶ ウィンドウ装飾用フィルムです。
- ▶ 透明糊・強粘着タイプです。

溶剤

UV

ラテックス

品番	規格	単位	価格(¥)	税込み価格(¥)	出荷単位
LSPT1250T	1,250mm×20m 3インチ	1本	48,000	52,800	1本

※長期のガラス施工には「LS透明PET」とマウントフィルムのご使用を推奨します。

※在庫が無くなり次第販売終了になります。



! 用紙サイズ比較表

用紙幅(mm)	1,524	1,372	1,320	1,270	1,118	1,067	914	841	610	594	420	297
JIS								A0		A1	A2	A3
インチ	60	54	52	50	44	42	36		24			

※JISは短い方のサイズとなります。

XXX μ m 厚さ(糊・剥離紙は含まれません)

CAD用

グラフィック・
サイン用ラミネート
フィルム

インク

HOME

インクジェット用品

サイン・
広告用品レーザー用紙
・製図用品オフィス
用品産業材
関連用品

索引から探す

品番から探す

電飾シリーズ

電飾マット塩ビ

130 μ m

- ▶ 中期屋外用の電飾マットタイプです。
- ▶ 透明糊・強粘着タイプです。

溶剤

UV

ラテックス



品番	規格	単位	価格(¥)	税込み価格(¥)	出荷単位
LLTLM137	1,370mm×30m 3インチ	1本	37,800	41,580	1本



剥離紙

乳白PET

155 μ m

- ▶ 短中期屋内用です。
- ▶ ポリエステルベースの電飾用フィルムです。

溶剤

UV

ラテックス

品番	規格	単位	価格(¥)	税込み価格(¥)	出荷単位
LLPETMW13	1,370mm×30m 3インチ	1本	48,000	52,800	1本

LL電飾セミグロスフィルム

215 μ m

- ▶ 短中期屋内用の電飾フィルムです。
- ▶ サテングロス調の半光沢フィルムです。

溶剤

UV

ラテックス

品番	規格	単位	価格(¥)	税込み価格(¥)	出荷単位
LLFPSG133	1,370mm×30m 3インチ	1本	43,000	49,300	1本

XXX μ m 厚さ(糊・剥離紙は含まれません)

CAD用



グラフィック・
サイン用

ラミネート
フィルム

インク



HOME

インクジェット用品

サイン・
広告用品

レーザー用紙
・製図用品

オフィス
用品

産業材
関連用品

索引から探す

品番から探す

合成紙シリーズ

LL合成紙2

180 μm

- ▶ 短中期屋外用です。
- ▶ 乾燥性を高めたマット合成紙です。

溶剤

UV

ラテックス

品番	規格	単位	価格(¥)	税込み価格(¥)	出荷単位
LLPPEC2135	1,370mm×50m 3インチ	1本	35,000	38,500	1本

LL合成紙グレー糊付2

230 μm

- ▶ 短中期屋外用です。
- ▶ 乾燥性に優れた糊付のマット合成紙です。
- ▶ グレー糊・強粘着タイプです。

溶剤

UV

ラテックス

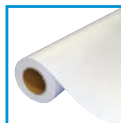

品番	規格	単位	価格(¥)	税込み価格(¥)	出荷単位
LLPPEG2133	1,370mm×30m 3インチ	1本	37,000	40,700	1本



LL合成紙遮光タイプ

200 μm

- ▶ 短中期屋内外用です。
- ▶ 厚手タイプの合成紙で、基材の中に黒の隠蔽層があり、光が透けません。
- ▶ 表面は高級感のあるマットタイプで照明の映り込みを防ぎます。

溶剤

UV

ラテックス



品番	規格	単位	価格(¥)	税込み価格(¥)	出荷単位
LLPPA137	1,370mm×50m 3インチ	1本	47,500	52,250	1本

※両面印刷はできません。印刷面は片面(外側)のみになります。
 ※ヒーター推奨温度は35～40℃、一般的な塩ビプロファイルをご使用ください。
 ※巻取りで乾燥が不十分な場合は、出力モードやインク量を調整してください。
 ※ラミネートなどの後加工を行うときは、印刷後十分に乾燥させてください。

XXX μm 厚さ(糊・剥離紙は含まれません)

CAD用

グラフィック・
サイン用

ラミネート
フィルム

インク

HOME

インクジェット用品

サイン・
広告用品

レーザー用紙
・製図用品

オフィス
用品

産業材
関連用品

索引から探す

品番から探す

LS合成紙

120 μm

- ▶ 短中期屋外用です。
- ▶ ソルベントインク用の使いやすいマットタイプです。
- ▶ LSメディアではリーズナブルな価格です。

溶剤

UV

ラテックス



品番	規格	単位	価格(¥)	税込み価格(¥)	出荷単位
LSYP1270	1,270mm×50m 3インチ	1本	35,000	38,500	1本

LS合成紙グレー糊付

145 μm

- ▶ 短中期屋外用です。
- ▶ ソルベントインク用の使いやすいマットタイプです。
- ▶ グレー糊・強粘着タイプです。

溶剤

UV

ラテックス

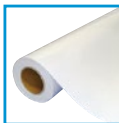

品番	規格	単位	価格(¥)	税込み価格(¥)	出荷単位
LSYP1270GT	1,270mm×30m 3インチ	1本	37,000	40,700	1本



剥離紙

XXX μm 厚さ(糊・剥離紙は含まれません)

CAD用



グラフィック・
サイン用



ラミネート
フィルム

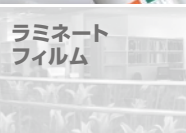

インク



HOME

インクジェット用品

サイン・
広告用品

レーザー用紙
・製図用品

オフィス
用品

産業材
関連用品

索引から探す

品番から探す

特殊フィルムシリーズ

LLPOPバナー

220 μ m

- ▶ 短期屋内用です。
- ▶ 塩ビの糊なしタイプで、耐水・速乾性に優れています。
- ▶ 屋内用途の短期広告やPOPディスプレイに適しています。

溶剤

UV

ラテックス



品番	規格	単位	価格(¥)	税込み価格(¥)	出荷単位
LLPOP220	1,372mm×30m 3インチ	1本	55,000	60,500	1本

※在庫が無くなり次第販売終了になります。



LS光沢白PET

150 μ m

- ▶ 中長期屋内用です。
- ▶ 非常に光沢があり平滑な素材で発色がよく写真品質の高画質メディアです。
- ▶ 耐水性にも優れています。

溶剤

UV

ラテックス



品番	規格	単位	価格(¥)	税込み価格(¥)	出荷単位
LSPETG1270	1,270mm×20m 3インチ	1本	32,000	35,200	1本

※光沢なので表面に傷が入らないようご注意ください。



XXX μ m 厚さ



CAD用

グラフィック・
サイン用

ラミネート
フィルム

インク

HOME

インクジェット用品

サイン・
広告用品

レーザー用紙
・製図用品

オフィス
用品

産業材
関連用品

索引から探す

品番から探す

クロスシリーズ

LLライトクロス

165 μ m

- ▶ 短期屋内・屋外用の軽量クロスです。
- ▶ インク吸収性と乾燥性に優れ、高速プリンターの標準モードに対応可能です。



溶剤

ラテックス

品番	規格	単位	価格(¥)	税込み価格(¥)	出荷単位
LLLC137	1,370mm×30m 3インチ	1本	31,000	34,100	1本
LLLC105	1,050mm×30m 3インチ	1本	24,500	26,950	1本

アウトドアバナーAD

190 μ m 165 g/m²

- ▶ 短期屋内・屋外用です。
- ▶ 安価なクロスタイプのバナーです。



溶剤

水性顔料

品番	規格	単位	価格(¥)	税込み価格(¥)	出荷単位
ODBAAD127	1,270mm×30m 2インチ	1本	22,800	25,080	1本
ODBAAD106	1,067mm×30m 2インチ	1本	18,700	20,570	1本
ODBAAD914	914mm×30m 2インチ	1本	17,850	19,635	1本

XXX μ m 厚さ

CAD用

グラフィック・
サイン用

ラミネート
フィルム

インク

HOME

インクジェット用品

サイン・
広告用品

レーザー用紙
・製図用品

オフィス
用品

産業材
関連用品

索引から探す

品番から探す

ターポリン・バナーシリーズ

LLターポリングロス

400 μ m

- ▶ 中期屋外用です。
- ▶ 幅広い用途に使用可能な光沢ターポリンです。

溶剤

UV

ラテックス

内巻き

品番	規格	単位	価格(¥)	税込み価格(¥)	出荷単位
LLBATG133	1,370mm×30m 3インチ	1本	34,000	37,400	1本

LLグロスバナー

380 μ m 440 g/m²

- ▶ 短中期屋内外用のスタンダードな光沢タイプの塩ビバナーです。
- ※防災製品ラベルが必要な場合は、ユーザー様での防災製品認定取得が必要です。

溶剤

UV

ラテックス

防災

内巻き

品番	規格	単位	価格(¥)	税込み価格(¥)	出荷単位
LLBAGB135	1,370mm×50m 3インチ	1本	44,000	48,400	1本
LLBAGB133	1,370mm×30m 3インチ	1本	26,000	28,600	1本

LLターポリンマット

400 μ m 510 g/m²

- ▶ 中期屋外用です。
- ▶ 幅広い用途に使用可能なマツターポリンです。

溶剤

UV

ラテックス

内巻き

品番	規格	単位	価格(¥)	税込み価格(¥)	出荷単位
LLBATM133	1,370mm×30m 3インチ	1本	34,000	37,400	1本

XXX μ m 厚さ

CAD用

グラフィック・
サイン用ラミネート
フィルム

インク

HOME

インクジェット用品

サイン・
広告用品レーザー用紙
・製図用品オフィス
用品産業材
関連用品

索引から探す

品番から探す

LLマットバナー

380 μm 440 g/m^2

- ▶ 短中期屋内外用のスタンダードなマットタイプの塩ビバナーです。

※防災製品ラベルが必要な場合は、ユーザー様での防災製品認定取得が必要です。

溶剤

UV

ラテックス

防災

内巻き

品番	規格	単位	価格(¥)	税込み価格(¥)	出荷単位
LLBAMB133	1,370mm×30m 3インチ	1本	26,000	28,600	1本

LL両面バナー

290 μm 405 g/m^2

- ▶ 柔軟性を上げた両面印刷可能なバナーです。

※防災製品ラベルが必要な場合は、ユーザー様での防災製品認定取得が必要です。

溶剤

UV

ラテックス

防災

内巻き

品番	規格	単位	価格(¥)	税込み価格(¥)	出荷単位
LLBARW133	1,370mm×30m 3インチ	1本	29,000	31,900	1本

LLソフトターポリン

190 μm 240 g/m^2

- ▶ 低価格で軽量の短期用バナーです。

※防災製品ラベルが必要な場合は、ユーザー様での防災製品認定取得が必要です。

溶剤

UV

ラテックス

防災

内巻き

品番	規格	単位	価格(¥)	税込み価格(¥)	出荷単位
LLBASF135	1,370mm×50m 3インチ	1本	32,000	35,200	1本
LLBASF123	1,270mm×30m 3インチ	1本	18,000	19,800	1本

FFシリーズ

LL FLEX

550 μm 680 g/m^2

- ▶ 中期屋外用です。

- ▶ 印刷適性を向上させたFFで、基布はポリエステルです。

溶剤

UV

ラテックス

内巻き

品番	規格	単位	価格(¥)	税込み価格(¥)	出荷単位
LLFLX133	1,370mm×30m 3インチ	1本	49,000	53,900	1本

XXX μm 厚さ

CAD用

グラフィック・
サイン用

ラミネート
フィルム

インク

HOME

インクジェット用品

サイン・
広告用品

レーザー用紙
・製図用品

オフィス
用品

産業材
関連用品

索引から探す

品番から探す

特殊紙シリーズ

光沢ペーパーTH2

230 μm 230 g/m²

- ▶ 短中期屋内用です。
- ▶ フォト紙タイプの高光沢ペーパーです。

溶剤

UV

ラテックス



品番	規格	単位	価格(¥)	税込み価格(¥)	出荷単位
LLRCP137	1,372mm×30m 3インチ	1本	41,000	45,100	1本

LLフォトグロス2

222 μm 200 g/m²

- ▶ 短中期屋内用です。
- ▶ 自然な風合いの光沢フォト紙です。

溶剤

UV

ラテックス

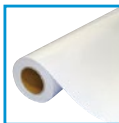

品番	規格	単位	価格(¥)	税込み価格(¥)	出荷単位
LLPAFG2133	1,370mm×30m 3インチ	1本	32,000	35,200	1本

LLホワイトペーパー

200 μm 200 g/m²

- ▶ 短中期屋内用です。
- ▶ 印刷品質の向上および白色度を高めた半光沢のポスター・POP用紙です。

溶剤

UV

ラテックス

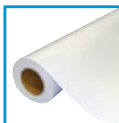

品番	規格	単位	価格(¥)	税込み価格(¥)	出荷単位
LLWP135	1,372mm×50m 3インチ	1本	43,000	47,300	1本

XXX μm 厚さ

CAD用

グラフィック・
サイン用

ラミネート
フィルム

インク

HOME

インクジェット用品

サイン・
広告用品

レーザー用紙
・製図用品

オフィス
用品

産業材
関連用品

索引から探す

品番から探す

LLコート紙

150 μ m 150 g/m²

- ▶ 短期屋内用です。
- ▶ ポスター用途に適したコート紙です。

溶剤

UV

ラテックス

品番	規格	単位	価格(¥)	税込み価格(¥)	出荷単位
LLPACO133	1,370mm×30m 3インチ	1本	22,000	24,200	1本

LLペーパーGP120

100 μ m 120 g/m²

- ▶ 短中期屋内用です。
- ▶ 表面は半光沢、裏面はブルーバックです。



溶剤

UV

ラテックス

品番	規格	単位	価格(¥)	税込み価格(¥)	出荷単位
LLPAPER120	1,370mm×60m 3インチ	1本	32,600	35,860	1本

XXX μ m 厚さ

CAD用



グラフィック・
サイン用



ラミネート
フィルム

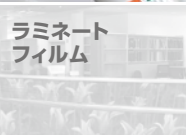

インク



HOME

インクジェット用品

サイン・
広告用品

レーザー用紙
・製図用品

オフィス
用品

産業材
関連用品

索引から探す

品番から探す

自己吸着シリーズ

RPフィルム

145 μm

- ▶ 短期屋内用です。
- ▶ マット合成紙のアクリル吸着フィルムでセルフタック（自己吸着）機能を有し、貼り直しが簡単にできます。



溶剤

UV

ラテックス

品番	規格	単位	価格(¥)	税込み価格(¥)	出荷単位
RPFILM1250	1,250mm×20m 3インチ	1本	71,000	78,100	1本



LL透明吸着フィルム

122 μm

- ▶ 短期屋内用です。
- ▶ 表面基材に透明ポリエステルを使用した吸着フィルムです。
- ▶ ウィンドウサインにご使用いただけます。

※熱割れの恐れがあるので、網入りや鉄線入りガラスへの施工は避けてください。



溶剤

UV

ラテックス

品番	規格	単位	価格(¥)	税込み価格(¥)	出荷単位
LLRPCF1372	1,370mm×20m 3インチ	1本	41,000	45,100	1本



XXX μm 厚さ(剥離紙は含まれません)



CAD用



グラフィック・サイン用

ラミネートフィルム



インク



HOME

インクジェット用品

サイン・広告用品

レーザー用紙・製図用品

オフィス用品

産業材関連用品

索引から探す

品番から探す

フロアシリーズ

LLフロア用光沢PETラミ

100 μm (基材厚)

- ▶ 高透明PETを使用した短期屋内用ラミネートフィルムです。
- ▶ 表面にはハードコート加工を施し、耐摩耗性に優れております。
- ▶ 防汚性がある上、防滑性に優れ滑りにくく安心です。

品番	規格	単位	価格(¥)	税込み価格(¥)	出荷単位
LLGLFP137	1,370mm×50m 3インチ	1本	68,000	74,800	1本



剥離フィルム



LSフロアプロテクト

150 μm (基材厚)

- ▶ 短期屋内用の塩ビを使用した床用ラミネートフィルムです。
- ▶ 透明糊・強粘着タイプです。

※UVカット機能はありません

品番	規格	単位	価格(¥)	税込み価格(¥)	出荷単位
LSFPT1300	1,300mm×30m 3インチ	1本	38,000	41,800	1本



剥離フィルム



その他

LLシースルーフィルム糊付

170 μm

- ▶ 短期屋内・屋外用の粘着付ウィンドウ装飾用フィルムです。
- ▶ 外側からはビジュアル表現、内側からは外側がスッキリ見えます。
- ▶ 外貼り用の穴あき仕様です。
- ▶ 透明糊・再剥離タイプです。



剥離フィルム



溶剤

UV

XXX μm 厚さ(剥離紙は含まれません)



CAD用



グラフィック・サイン用

ラミネートフィルム



インク



HOME

インクジェット用品

サイン・広告用品

レーザー用紙・製図用品

オフィス用品

産業材関連用品

索引から探す

品番から探す

LLスーパーライト2

180 μ m

- ▶ 長期屋外用の溶剤インク用封入レンズ型再帰反射シートです。
- ▶ インクジェットプリントのほか、カッティングマシンでの切り抜きや型抜き加工もできます。
- ▶ 塩化ビニル系樹脂の基材を採用し、柔軟性が向上しています。
- ▶ 透明糊・強粘着タイプです。

溶剤

UV

品番	規格	単位	価格(¥)	税込み価格(¥)	出荷単位
LLSUP230	1,220mm×30m 3インチ	1本	198,000	217,800	1本
LLSUP215	1,220mm×15m 3インチ	1本	99,000	108,900	1本



LLマウントフィルムPET25

25 μ m(基材厚)

- ▶ 屋内用、ポリエステル基材の両面マウントフィルムです。
- ▶ 画像面:透明糊・強粘着タイプです。
- ▶ 被着面:透明糊・再剥離タイプです。
- ▶ ウィンドウ装飾等にご使用いただけます。



品番	規格	単位	価格(¥)	税込み価格(¥)	出荷単位
LLMTFPET25	1,250mm×30m 3インチ	1本	33,000	36,300	1本

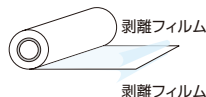

LLアンダーフィルムOPP20

20 μ m

- ▶ 20 μ mのOPP材のスタンダードなアンダーフィルムです。
- ▶ 各種ラミネート機にご使用いただけます。

品番	規格	単位	価格(¥)	税込み価格(¥)	出荷単位
LLUDOP20	1,400mm×400m 3インチ	1本	16,500	18,150	1本

XXX μ m 厚さ(剥離紙は含まれません)

CAD用

グラフィック・
サイン用

ラミネート
フィルム

インク

HOME

インクジェット用品

サイン・
広告用品

レーザー用紙
・製図用品

オフィス
用品

産業材
関連用品

索引から探す

品番から探す

LLJET 車両マーキング対応

カーマーキングからトラックのコルゲート、長期屋外看板まで、幅広い用途で使用可能なメディアとラミネートフィルムです。
「光沢塩ビグレー糊CR」と「LL光沢ラミCR」をご使用時の特長です。

- ▶ 易施工タイプの粘着剤を採用し、気泡が抜けやすく施工が容易です。
- ▶ トラックのコルゲートやリベット部分の凹凸にも優れた追従性を発揮します。
- ▶ 強粘再剥離粘着剤を使用しており、現状復帰や貼り替えが容易です。

※「光沢塩ビグレー糊CR」と「LL光沢ラミS」の組合せで、長期屋外看板にもご使用いただけます。

光沢塩ビグレー糊CRS

50 μm(基材厚)

80 μm

- ▶ 長期屋外用の光沢タイプです。
- ▶ 新タイプの易施工剥離紙により、位置合わせ・貼り起こし作業を軽減したスライドタイプです。
- ▶ エアフリー特有の溝が見えにくいメディアです。
- ▶ グレー糊・強粘着・再剥離・易施工タイプです。

溶剤

UV

ラテックス

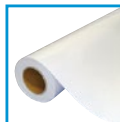

品番	規格	単位	価格(¥)	税込み価格(¥)	出荷単位
LLPVCRS135	1,370mm×50m 3インチ	1本	90,000	99,000	1本



剥離紙

光沢塩ビグレー糊CR

50 μm(基材厚)

80 μm

- ▶ 長期屋外用の光沢タイプです。
- ▶ 厚手の剥離紙を採用し、カール・波打ちの軽減をしています。
- ▶ グレー糊・強粘着・再剥離タイプです。

溶剤

UV

ラテックス

品番	規格	単位	価格(¥)	税込み価格(¥)	出荷単位
LLPVCR135	1,370mm×50m 3インチ	1本	90,000	99,000	1本
LLPVCR133	1,370mm×30m 3インチ	1本	54,000	59,400	1本



剥離紙

CAD用



グラフィック・サイン用

ラミネートフィルム



インク



HOME

インクジェット用品

サイン・
広告用品

レーザー用紙
・製図用品

オフィス
用品

産業材
関連用品

索引から探す

品番から探す

LL光沢ラミCR

30 μm(基材厚)

60 μm

- ▶ 長期屋外用の光沢タイプの塩ビラミネートフィルムです。
- ▶ 耐候性・柔軟性に優れています。
- ▶ 透明糊・強粘着タイプです。

UV
カット

品番	規格	単位	価格(¥)	税込み価格(¥)	出荷単位
LLGLCR1385	1,380mm×50m 3インチ	1本	110,000	121,000	1本
LLGLCR1383	1,380mm×30m 3インチ	1本	66,000	72,600	1本



LAGジェット®(インクジェット用メディア)

品番	規格	基材	色	厚み(μm)	UVカット	粘着剤	用途 ^{※1}	出荷単位	価格(¥)	税込み価格(¥)	ソルベント	UV ^{※2}	Latex	
(注1) P204RWER2A	1,370mm×30m	PVC	白グロス	50		強粘再剥離グレー 初期低タック易施工	屋外長期	1本	58,000	63,800	●	●	●	
(注1) P220ZW	1,370mm×30m		白グロス	50		強粘着グレー易施工	屋外長期	1本	48,000	52,800	●	●	●	
(注1) P210RWRWCB	1,370mm×30m		白グロス	50		強粘再剥離グレー易施工	屋外長期	1本	54,000	59,400	●	●	●	
(注1) P207ZWB	1,370mm×30m		白グロス	80		強粘着グレー易施工	屋外長期	1本	48,000	52,800	●	●	●	
(注1) P206RWB	1,370mm×30m		白グロス	80		強粘再剥離グレー易施工	屋外長期	1本	48,000	52,800	●	●	●	
P282ZWA	1,370mm×30m		白グロス	80		強粘着グレー	屋外長期	1本	46,000	50,600	●	●	●	
P280RWA	1,370mm×30m		白グロス	80		強粘再剥離グレー	屋外長期	1本	46,000	50,600	●	●	●	
P247ZW	1,370mm×30m		白マット	80		強粘着グレー	屋外長期	1本	46,000	50,600	●	●	●	
P243RW	1,370mm×30m		白マット	80		強粘再剥離グレー	屋外長期	1本	46,000	50,600	●	●	●	
P224RW	1,370mm×30m		白グロス	80		弱粘再剥離グレー	屋外長期	1本	46,000	50,600	●	●	●	
P249ZW	1,370mm×30m		白グロス	80		強粘着グレー	屋外中期	1本	36,000	39,600	●	●	●	
P284ZC	1,370mm×30m		透明	80	○	強粘着	屋外中期	1本	36,000	39,600	●	●	●	
P245RC	1,370mm×30m		透明	80	○	弱粘再剥離	屋外中期	1本	36,000	39,600	●	●	●	
P286ZS	920mm×10m		銀グロス	60		強粘着	屋外長期	1本	53,000	58,300	●	●	●	
P287ZG	920mm×10m		金グロス	60		強粘着	屋外長期	1本	53,000	58,300	●	●	●	
P288ZS	920mm×10m		銀ヘアーライン	60		強粘着	屋外長期	1本	53,000	58,300	●	●	●	
P212ZW	1,280mm×30m		PVC/アルミ	白グロス	130		強粘着(ゴム系)	屋外中期	1本	80,000	88,000	●	●	
P213RW	1,280mm×30m			白グロス	130		強粘着	屋外中期	1本	80,000	88,000	●	●	
E1005ZW	1,370mm×30m	PET	白マット	75		強粘着	屋外短期・屋内	1本	63,000	69,300	●	●		
E1001ZC	1,370mm×30m		透明	75	○	強粘着	屋外短期・屋内	1本	70,000	77,000	●			
E1000ZCB	1,220mm×30m		透明	75		強粘着	屋外短期・屋内	1本	68,000	74,800	●			
E1004RCB	1,220mm×30m	PET	透明	75		弱粘再剥離	屋外短期・屋内	1本	68,000	74,800	●			
E1007RCA	1,370mm×30m		透明	125		シリコーン微粘着	屋外短期・屋内	1本	94,500	103,950	●			
G1100ECB	1,250mm×30m		PET	透明	75		-	屋外短期・屋内	1本	51,000	56,100	●		
G1100EC	1,050mm×30m	1本						42,000	46,200					
E2200ZCB	1,560mm×30m	PET	透明	50	○	強粘着	屋内	1本	52,000	57,200		●		
E2200ZCA	1,250mm×30m							1本	41,000	45,100				

HOME

インクジェット用品

サイン・
広告用品

レーザー用紙
・製図用品

オフィス
用品

産業材
関連用品

索引から探す

品番から探す

CAD用



グラフィック・
サイン用

ラミネート
フィルム



インク



HOME

インクジェット用品

サイン・
広告用品

レーザー用紙
・製図用品

オフィス
用品

産業材
関連用品

索引から探す

品番から探す

LAGジェット® (インクジェット用メディア)

取

品番	規格	基材	色	厚み(μm)	UVカット	粘着剤	用途 ^{※1}	出荷単位	価格(¥)	税込み価格(¥)	ソルベント	UV ^{※2}	Latex
E2201RCB	1,560mm×30m	PET	透明	50	○	強粘再剥離	屋内	1本	52,000	57,200		●	
E2201RCA	1,250mm×30m							1本	41,000	45,100			
E2203RCB	1,560mm×30m		透明	100		シリコン微粘着	屋内	1本	83,000	91,300		●	
E2203RCA	1,370mm×30m							1本	73,000	80,300			

※1 基材(未印刷品)単体に対する目安です。画像による差異や再剥離性能は想定していません。

※2 UV出力の場合、ラミネートフィルムの使用をご相談ください。

(注1) 本製品は水貼り施工に適していません。

LAG jet
MEDIA



取 マークについて

取が商品名や品番の横に表示されている商品は、お取り寄せ商品となります。納期をご確認ください。また、受発注品のため返品はお受けできません。ご注文の際は、品番・商品サイズ・仕様を事前にご確認ください。



LAGマウント® (マウント用両面・片面粘着シート)

品番	規格	基材	色	厚み(μm)	UVカット	粘着剤(画像面側/被着体面側)	用途 ^{※4}	出荷単位	価格(¥)	税込み価格(¥)	粘着面
P306RCC	1,350mm×30m	PVC	透明	80	○	強粘着/強粘再剥離	屋外	1本	58,000	63,800	両面
P306RCB	1,250mm×30m							1本	54,000	59,400	
P300ZWB	1,250mm×30m		白	50	○	強粘着/強粘着グレー	屋外	1本	54,000	59,400	
P300ZWA	1,080mm×50m							1本	79,000	86,900	
E331RCB	1,250mm×30m	PET	透明	25		強粘着/強粘再剥離	屋内	1本	36,000	39,600	
E331RCA	1,080mm×50m							1本	54,000	59,400	
E337RC	1,250mm×30m		透明	25		強粘着/弱粘再剥離	屋内	1本	36,000	39,600	
E338RC	1,250mm×30m							1本	36,000	39,600	
(注2) E339ZC	1,250mm×30m		透明	25		強粘着/特殊強粘着	屋内	1本	36,000	39,600	
E334ZC	1,340mm×30m							1本	62,000	68,200	
E430ZWC	1,340mm×30m	白	250		強粘着	屋内	1本	90,000	99,000	片面	
E430ZWB	1,250mm×30m						1本	84,000	92,400		
E430ZWA	1,080mm×30m						1本	73,000	80,300		
E433ZCC	1,380mm×30m						1本	55,000	60,500		
E433ZCB	1,250mm×30m	PET	透明	250	強粘着	屋内	1本	50,000	55,000	片面	
E433ZC	1,080mm×30m						1本	43,000	47,300		
(注2) A357ZCC	1,350mm×30m	アクリル	透明	50	○	強粘着/特殊強粘着	屋外	1本	49,000	53,900	両面
K350ZW	1,080mm×50m	紙	白	—		強粘着/強粘着	屋内	1本	26,000	28,600	

※ LAGマウント(両面粘着タイプ)は、メディア。画像面側がロール内側になっております。

※4 基材単体に対する目安です。貼り合わせメディアによる差異は想定していません。

(注2) 特殊強粘着は、ポリカーボネート・アクリル板対応品ですが、被着体の特性によっては膨れやはがれが発生する場合があります。必ず事前のテストをお薦めします。

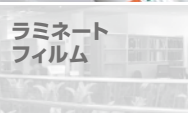

HOME

インクジェット用品

サイン・広告用品

レーザー用紙・製図用品

オフィス用品

産業材関連用品

索引から探す

品番から探す



CAD用

グラフィック・
サイン用ラミネート
フィルム

インク

HOME

インクジェット用品

サイン・
広告用品レーザー用紙
・製図用品オフィス
用品産業材
関連用品

索引から探す

品番から探す

LAGプロテクト®(ラミネート用粘着フィルム)

取

品番	規格	基 材	風合い	厚み(μm)	UVカット	剥離ライナー	用途※3	出荷単位	価 格(¥)	税込み価格(¥)	ハードコート				
G006PV30C	1,380mm×30m	PVC	グロス	30	○	高平滑剥離紙	屋外長期	1本	66,000	72,600					
G006PV30B	1,350mm×30m							1本	66,000	72,600					
G027PV50C	1,380mm×30m						1本	64,000	70,400						
M004PV50D	1,380mm×30m		マット	50	○	高平滑剥離紙	屋外長期	1本	64,000	70,400					
G000PV80C	1,350mm×30m		グロス	80	○	高平滑剥離紙	屋外中期	1本	33,000	36,300					
G000PV80B	1,250mm×30m							1本	30,000	33,000					
G000PV80A	1,090mm×50m							1本	45,000	49,500					
M001PV80C	1,350mm×30m						マット	80	○	高平滑剥離紙	屋外中期	1本	33,000	36,300	
M001PV80B	1,250mm×30m											1本	30,000	33,000	
M001PV80A	1,090mm×50m											1本	45,000	49,500	
G022PV80C	1,350mm×30m		グロス	80	○	高平滑剥離紙	屋外短期	1本	28,000	30,800					
G022PV80B	1,250mm×30m							1本	25,000	27,500					
G022PV80A	1,090mm×50m	1本						37,000	40,700						
M023PV80C	1,350mm×30m	マット					80	○	高平滑剥離紙	屋外短期	1本	28,000	30,800		
M023PV80B	1,250mm×30m										1本	25,000	27,500		
M023PV80A	1,090mm×50m										1本	37,000	40,700		
M094PV200B	1,250mm×30m	PVC	マット	200	○	剥離紙	屋外長期	1本	180,000	198,000					
M090PV200B	1,250mm×30m		マット	200	○	剥離紙	屋外長期	1本	150,000	165,000					
M028PV200B	1,250mm×30m		マット	200	○	剥離紙	屋外短期・屋内	1本	90,000	99,000					
M019PN200B	1,250mm×30m		マット	200		剥離紙	屋内	1本	82,000	90,200					
M010PN80C	1,330mm×30m		マット	80		高平滑剥離紙	屋内	1本	58,000	63,800					
M010PN80B	1,250mm×30m							1本	54,000	59,400					

LAGプロテクト®(ラミネート用粘着フィルム)

品番	規格	基材	風合い	厚み(μm)	UVカット	剥離ライナー	用途 ^{※3}	出荷単位	価格(¥)	税込み価格(¥)	ハードコート
G030EV50C	1,350mm×30m	PET	グロス	50	○	剥離フィルム(PET)	屋外短期	1本	33,000	36,300	
G030EV50B	1,250mm×30m							1本	30,000	33,000	
G030EV50A	1,090mm×50m							1本	45,000	49,500	
G031EN38C	1,350mm×30m							1本	22,000	24,200	
G031EN38B	1,250mm×30m	PET	グロス	38	剥離フィルム(PET)	屋内	1本	19,000	20,900		
G031EN38A	1,090mm×50m						1本	29,000	31,900		
G033EN100C	1,350mm×30m						1本	31,000	34,100		
G033EN100B	1,250mm×30m						1本	29,000	31,900		
G033EN100A	1,090mm×50m	PET	グロス	100	剥離フィルム(PET)	屋内	1本	42,000	46,200		
③ G044EN25E	1,350mm×30m						1本	35,000	38,500		
③ G044EN25B	1,250mm×30m						1本	28,000	30,800		
③ G044EN25	1,090mm×50m						1本	41,000	45,100		
UPT50UHE	1,350mm×30m	PET	グロス	50	剥離フィルム(PET)	屋内	1本	46,000	50,600		
UPT50UHB	1,250mm×30m						1本	36,000	39,600		
UPT50UH	1,090mm×50m						1本	53,000	58,300		
G061SV30C	1,380mm×30m						フッ素	グロス	30		○
G062SV30B	1,260mm×30m	1本	65,000	71,500							
③ G052TN50B	1,220mm×30m	1本	81,000	89,100							
③ G052TN50A	1,090mm×30m	1本	72,000	79,200							
④ G055AV50B	1,350mm×30m	アクリル	グロス	50	○	剥離フィルム(PET)	屋外中期	1本	49,000	53,900	
④ G055AV50	1,250mm×30m							1本	46,000	50,600	
④ M056AV50B	1,350mm×30m							1本	49,000	53,900	
④ M056AV50	1,250mm×30m							1本	46,000	50,600	
M062SV30B	1,260mm×30m	フッ素	マット	30	○	剥離フィルム(PET)	屋外長期	1本	65,000	71,500	

※3 ラミネート基材単体に対する目安です。貼り合わせメディアによる差異は想定していません。

(注3) 筆記適性はホワイトボードマーカーの種類によって異なりますので、事前のテストをお薦めします。

(注4) 表面の清掃には水、または中性洗剤をご使用ください。フィルムが劣化するおそれがありますので、IPAや白色ガソリンなど、有機溶剤のご使用は避けください。

CAD用



グラフィック・サイン用



ラミネートフィルム

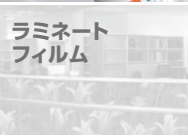

インク



HOME

インクジェット用品

サイン・
広告用品

レーザー用紙
・製図用品

オフィス
用品

産業材
関連用品

索引から探す

品番から探す

ラミネートフィルム

セルフクリーニングラミ

58 μm(基材厚)

- ▶ フィルム厚58μmの長期屋外用塩ビラミネートフィルムです。
- ▶ 太陽光線で自浄効果が発生し、表面の汚れが雨水で落ちます*1。
- ▶ キャスト塩ビで、光沢タイプです。

*1 屋外に施工後、約1ヶ月で自浄効果が現れます。

*自浄効果は約5年です。保証値ではなく目安となり、環境により変化します。
また、自浄効果を維持するために年1回の清掃が必要です。

品番	規格	単位	価格(¥)	税込み価格(¥)	出荷単位
LCS138SC	1,380mm×30m 3インチ	1本	142,500	156,750	1本

 LG Hausys

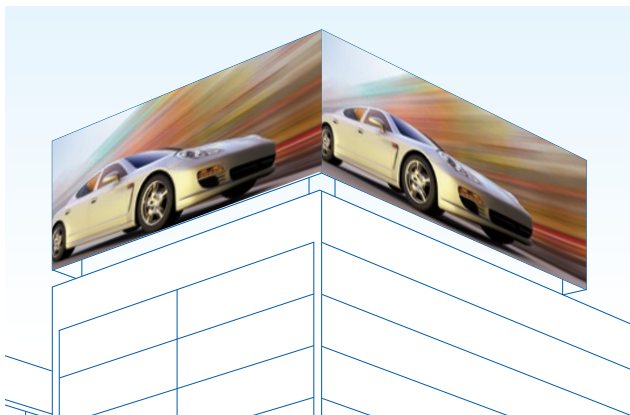

●効果イメージ

太陽光(紫外線)を吸収して、
触媒としての機能を発揮します。

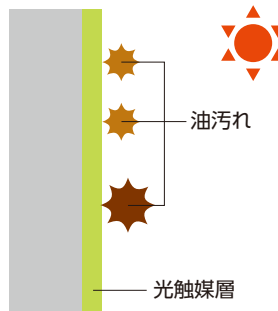

雨が降ることで、
汚れを洗い流します。

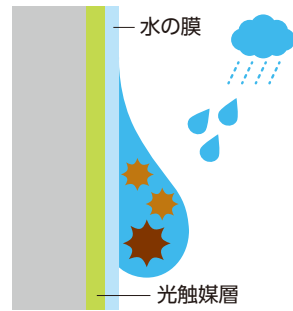



CAD用

グラフィック・サイン用

ラミネートフィルム

インク

HOME

インクジェット用品

サイン・広告用品 レーザー用紙・製図用品

オフィス用品 産業材関連用品

索引から探す

品番から探す



●セルフクリーニングラミ 構成

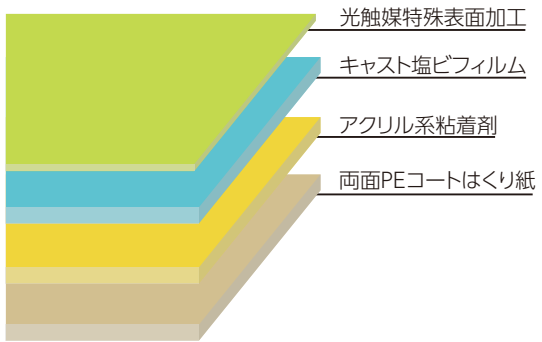

●テスト画像



設置:45° 屋外3年
左側:施工済 / 右側:未施工
※清掃はしていません。

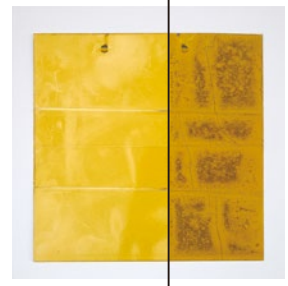

設置:垂直 屋外7年
左側:施工済 / 右側:未施工
※清掃はしていません。

●物性データ

項目		単位	値
フィルム			キャスト塩ビフィルム
厚さ	フィルム	μm	58
	粘着層	μm	32
	総厚	μm	90 ± 10%
粘着剤			透明アクリル系強粘着剤
粘着力(24時間後)		g/in	1,600 以上
引張強度		kg/cm ²	1.2 以上
引張伸度		%	100 以上
はくり紙		μm	両面ポリエチレンコーティング 145 ± 10(90g/m ²)
光沢度			50 以上(低光沢)

CAD用



グラフィック・サイン用



ラミネートフィルム



インク



HOME

インクジェット用品

サイン・
広告用品

レーザー用紙
・製図用品

オフィス
用品

産業材
関連用品

索引から探す

品番から探す

各プリンターメーカー別 純正インクカートリッジ

EPSON 純正インクカートリッジ

EPSON 取

SureColorスターターキット

品番	規格	入数	容量	価格(¥)	税込み価格(¥)	SC-S40650	SC-S60650	SC-S80650
※1 SCS40SK	シアン、マゼンタ、イエロー、ブラック	各色1本	700ml	82,600	90,860	●		
※1 SCS60SK	シアン、マゼンタ、イエロー、ブラック	各色2本	700ml	165,200	181,720		●	
※1 SCS80SK	シアン、マゼンタ、イエロー、ブラック、ライトシアン、ライトマゼンタ、グレー、オレンジ、レッド+グリーン グ液1本	各色1本	—	190,850	209,935			●
※2 SCS80SKC	シアン、マゼンタ、イエロー、ブラック、ライトシアン、ライトマゼンタ、グレー、オレンジ、レッド+グリーン グ液1本	各色1本	—	260,850	286,935			●
※2 SCS80SKW	シアン、マゼンタ、イエロー、ブラック、ライトシアン、ライトマゼンタ、グレー、オレンジ、レッド、ホワイト	各色1本	—	285,850	314,435			●
※2 SCS80SKM	シアン、マゼンタ、イエロー、ブラック、ライトシアン、ライトマゼンタ、グレー、オレンジ、レッド、メタリックシルバー	各色1本	—	289,270	318,197			●

※1 標準添付ソフトウェアRIP[ONYX RIPCenter Epson Edition]

※2 標準添付ソフトウェアRIP[ONYX RIPCenter Epson Edition] (ホワイト/メタリック印刷対応版)



取 マークについて

取 が商品名や品番の横に表示されている商品は、お取り寄せ商品となります。納期をご確認ください。また、受発注品のため返品はお受けできません。ご注文の際は、品番・商品サイズ・仕様を事前にご確認ください。



水性インク(インクカートリッジ)につきましては、プリンターメーカー各社のホームページにてご確認ください。



CAD用

グラフィック・
サイン用ラミネート
フィルム

インク



HOME

インクジェット用品

サイン・
広告用品レーザー用紙
・製図用品オフィス
用品産業材
関連用品

索引から探す

品番から探す

EPSON 純正インクカートリッジ

EPSON 取

SureColor

品番	規格	入数	容量	価格(¥)	税込み価格(¥)	SC-S40650	SC-S60650	SC-S80650
SC10BK70	ブラック	1本	700ml	20,650	22,715	●	●	●
SC10C70	シアン					●	●	●
SC10M70	マゼンタ					●	●	●
SC10Y70	イエロー					●	●	●
SC10LC70	ライトシアン							●
SC10LM70	ライトマゼンタ							●
SC10GY70	グレー							●
SC10OR70	オレンジ							●
SC10R70	レッド							●
SC10WW60	ホワイト					1本	600ml	30,000
SC10MT35	メタリックシルバー	1本	350ml	33,420	36,762			●
SC10BK70P	ブラック	4本	700ml	55,440	60,984	●	●	●
SC10C70P	シアン					●	●	●
SC10M70P	マゼンタ					●	●	●
SC10Y70P	イエロー					●	●	●
SC10LC70P	ライトシアン							●
SC10LM70P	ライトマゼンタ							●
SC10GY70P	グレー							●
SC10OR70P	オレンジ							●
SC10R70P	レッド							●

クリーニング液

品番	規格	価格(¥)	税込み価格(¥)	SC-S40650	SC-S60650	SC-S80650
SC10CLL	ヘッド洗浄に使用するインクカートリッジ型 インクヘッド1色あたり1本のクリーニング液が必要	5,000	5,500	●	●	●

単位:1



CAD用

グラフィック・
サイン用

ラミネート
フィルム

インク

HOME

インクジェット用品

サイン・
広告用品

レーザー用紙
・製図用品

オフィス
用品

産業材
関連用品

索引から探す

品番から探す

Mimaki 純正インクカートリッジ

Mimaki 取

☐ 在庫商品

CJV300-130Plus/CJV300-160Plus/JV300-130Plus/JV300-160Plus(SS21)*

品番	規格	容量	価格(¥)	税込み価格(¥)
SS21C60	シアン	600ml	16,200	17,820
SS21M60	マゼンタ			
SS21Y60	イエロー			
SS21K60	ブラック			
SS21LC60	ライトシアン			
SS21LM60	ライトマゼンタ			
SS21LK60	ライトブラック			
SS21OR60	オレンジ			

*600mlインクパックの使用には、エコケース4(OPT-J0361)が必要です。

JV300/JV150/CJV150/CJV300/JV33/CJV30/JV5シリーズ(SS21)

品番	規格	容量	価格(¥)	税込み価格(¥)
SPC0501K2	ブラック	440ml	14,000	15,400
SPC0501C3	シアン			
SPC0501M	マゼンタ			
SPC0501Y	イエロー			
SPC0501LC3	ライトシアン			
SPC0501LM	ライトマゼンタ			
SPC0504W2	ホワイト	220ml	12,000	13,200

JV3シリーズ(SS1)

品番	規格	容量	価格(¥)	税込み価格(¥)
SPC0347K4	ブラック	220ml	9,900	10,890
SPC0347C3	シアン			
SPC0347M2	マゼンタ			
SPC0347Y2	イエロー			
SPC0347LC2	ライトシアン			
SPC0347LM2	ライトマゼンタ			

JV300/JV150/CJV150/CJV300/JV5/JV33/JV34シリーズ(SS21)

品番	規格	容量	価格(¥)	税込み価格(¥)
SPC0588K	ブラック	2,000ml	49,200	54,120
SPC0588C	シアン			
SPC0588M	マゼンタ			
SPC0588Y	イエロー			
SPC0588LC	ライトシアン			
SPC0588LM	ライトマゼンタ			
SPC0588LK	ライトブラック			
SPC0588OR	オレンジ			

CJV150/CJV300/JV150/JV300シリーズ(SS21)

品番	規格	容量	価格(¥)	税込み価格(¥)
SPC0501LK	ライトブラック	440ml	14,000	15,400
SPC0501OR	オレンジ			

CJV300/CJV150 (SS21)

品番	規格	容量	価格(¥)	税込み価格(¥)
SPC0504SI	シルバー	220ml	21,000	23,100

単位:1

在庫商品

Mimaki 純正インクカートリッジ

JV3シリーズ(SS2)

品番	規格	容量	価格(¥)	税込み価格(¥)
SPC0411K3A	ブラック	220ml	9,900	10,890
SPC0411C	シアン			
SPC0411M	マゼンタ			
SPC0411Y	イエロー			
SPC0411LC	ライトシアン			
SPC0411LM	ライトマゼンタ			
<input type="checkbox"/> SPC0380K3A	ブラック	440ml	17,500	19,250
<input type="checkbox"/> SPC0380C	シアン			
<input type="checkbox"/> SPC0380M	マゼンタ			
<input type="checkbox"/> SPC0380Y	イエロー			
<input type="checkbox"/> SPC0380LC	ライトシアン			
<input type="checkbox"/> SPC0380LM	ライトマゼンタ			

JV5シリーズ(ES3)

品番	規格	容量	価格(¥)	税込み価格(¥)
SPC0440K	ブラック	440ml	13,000	14,300
SPC0440C	シアン			
SPC0440M	マゼンタ			
SPC0440Y	イエロー			
SPC0440LC	ライトシアン			
SPC0440LM	ライトマゼンタ			
SPC0433W	ホワイト	220ml	11,000	12,100
SPC0433SI	シルバー		21,000	23,100

JFX-1631plus/JFX-1615plus/UJF-6042(LH-100/UV硬化)

品番	規格	容量	価格(¥)	税込み価格(¥)
SPC0597LC	ライトシアン	600ml	21,000	23,100
SPC0597LM	ライトマゼンタ			

JFX200/JFX500/UJF3042MkII/UJF6042MkII/UJF7151Plus(LH-100/UV硬化)

品番	規格	容量	価格(¥)	税込み価格(¥)
LH100KBA	ブラック	1,000ml	19,800	21,780
LH100CBA	シアン			
LH100MBA	マゼンタ			
LH100YBA	イエロー			
LH100WBA	ホワイト			
LH100CLBA	クリア			

UJV500/JFX200/JFX500/UJF3042MkII/UJF6042MkII(LUS-150/UV硬化)

品番	規格	容量	価格(¥)	税込み価格(¥)
LUS15KBA	ブラック	1,000ml	19,800	21,780
LUS15CBA	シアン			
LUS15MBA	マゼンタ			
LUS15YBA	イエロー			
LUS15WBA	ホワイト			

UJF6042(LH-100/UV硬化)

品番	規格	容量	価格(¥)	税込み価格(¥)
SPC0659K	ブラック	220ml	11,000	12,100
SPC0659C	シアン			
SPC0659M	マゼンタ			
SPC0659Y	イエロー			
SPC0659LC	ライトシアン			
SPC0659LM	ライトマゼンタ			
SPC0659W	ホワイト			
SPC0659CL	クリア			

単位:1

CAD用

グラフィック・
サイン用

ラミネート
フィルム

インク

HOME

インクジェット用品

サイン・
広告用品

レーザー用紙
・製図用品

オフィス
用品

産業材
関連用品

索引から探す

品番から探す



CAD用

グラフィック・
サイン用

ラミネート
フィルム

インク

HOME

インクジェット用品

サイン・
広告用品

レーザー用紙
・製図用品

オフィス
用品

産業材
関連用品

索引から探す

品番から探す

Mimaki 純正インクカートリッジ

Mimaki 取

☐ 在庫商品

UJF-6042MkII (LUS-120・LH-100/UV硬化、PR-200、洗浄液07)

品番	規格	容量	価格(¥)	税込み価格(¥)
LUS12CBA	シアン	1,000ml	19,800	21,780
LUS12MBA	マゼンタ			
LUS12YBA	イエロー			
LUS12KBA	ブラック			
LUS12LCBA	ライトシアン			
LUS12LMBA	ライトマゼンタ			
LUS12WBA	ホワイト			
LUS12CLBA	クリア	250ml	9,000	9,900
ILUS12CB21KW	シアン			
ILUS12MB21KW	マゼンタ			
ILUS12YB21KW	イエロー			
ILUS12KB21KW	ブラック			
ILUS12LCB21KW	ライトシアン			
ILUS12LMB21KW	ライトマゼンタ			
ILUS12WB21KW	ホワイト			
ILUS12CLB21KW	クリア			
LH100LCBA	ライトシアン			
LH100LMBA	ライトマゼンタ			
ILH100CB21KW	シアン	250ml	9,000	9,900
ILH100MB21KW	マゼンタ			
ILH100YB21KW	イエロー			
ILH100KB21KW	ブラック			
ILH100LCB21KW	ライトシアン			
ILH100LMB21KW	ライトマゼンタ			
ILH100WB21KW	ホワイト			
ILH100CLB21KW	クリア			
PR200ZBA	プライマー 1Lボトル	1,000ml	32,100	35,310
PPR200ZB21KW	プライマー 250mlボトル	250ml	15,000	16,500
FL007ZBA	洗浄液07(1Lボトル)	1,000ml	4,800	5,280

UJF3042シリーズ、UJF6042 (LF-200/UV硬化)

品番	規格	容量	価格(¥)	税込み価格(¥)
SPC0591K	ブラック	600ml	21,000	23,100
SPC0591C	シアン			
SPC0591M	マゼンタ			
SPC0591Y	イエロー			
SPC0591W	ホワイト			
SPC0591W	ホワイト			

UJF6042 (LH-100/UV硬化)

品番	規格	容量	価格(¥)	税込み価格(¥)
SPC0597K	ブラック	600ml	21,000	23,100
SPC0597C	シアン			
SPC0597M	マゼンタ			
SPC0597Y	イエロー			
SPC0597W	ホワイト			
SPC0597CL	クリア			

UJF6042 (LF-140/UV硬化)

品番	規格	容量	価格(¥)	税込み価格(¥)
SPC0727K	ブラック	220ml	11,000	12,100
SPC0727C	シアン			
SPC0727M	マゼンタ			
SPC0727Y	イエロー			
SPC0727LC	ライトシアン			
SPC0727LM	ライトマゼンタ			
SPC0727W	ホワイト			
SPC0728K	ブラック	600ml	21,000	23,100
SPC0728C	シアン			
SPC0728M	マゼンタ			
SPC0728Y	イエロー			
SPC0728LC	ライトシアン			
SPC0728LM	ライトマゼンタ			
SPC0728W	ホワイト			

単位:1

CAD用

グラフィック・
サイン用

ラミネート
フィルム

インク

HOME

インクジェット用品

サイン・
広告用品

レーザー用紙
・製図用品

オフィス
用品

産業材
関連用品

索引から探す

品番から探す

Mimaki 純正インクカートリッジ

Mimaki 取

☐ 在庫商品

JV4/JV22シリーズ(水性顔料)

品番	規格	容量	価格(¥)	税込み価格(¥)
☐ SPC0180K	ブラック	220ml	9,900	10,890
☐ SPC0180C	シアン			
☐ SPC0180M	マゼンタ			
☐ SPC0180Y	イエロー			
☐ SPC0180LC	ライトシアン			
☐ SPC0180LM	ライトマゼンタ			

JV5/JV33シリーズ(水性顔料)

品番	規格	容量	価格(¥)	税込み価格(¥)
SPC0494K	ブラック	220ml	9,900	10,890
SPC0494C	シアン			
SPC0494M	マゼンタ			
SPC0494Y	イエロー			
SPC0494LC	ライトシアン			
SPC0494LM	ライトマゼンタ			

JV400 LXシリーズ(ラテックス)

品番	規格	容量	価格(¥)	税込み価格(¥)
LX101K60	ブラック	600ml	15,600	17,160
LX101C60	シアン			
LX101M60	マゼンタ			
LX101Y60	イエロー			
LX101OR60	オレンジ			
LX101G60	グリーン			
LX100W22	ホワイト	220ml	9,000	9,900

UCJVシリーズ(LUS-170/UV硬化)

品番	規格	容量	価格(¥)	税込み価格(¥)
LUS17CBA	シアン	1,000ml	22,800	25,080
LUS17MBA	マゼンタ			
LUS17YBA	イエロー			
LUS17KBA	ブラック			
LUS17LCBA	ライトシアン			
LUS17LMBA	ライトマゼンタ			
LUS17WBA	ホワイト			
LUS17CLBA	クリア			

JV400 SUVシリーズ(ソルベントUV)

品番	規格	容量	価格(¥)	税込み価格(¥)
SU100K60	ブラック	600ml	15,600	17,160
SU100C60	シアン			
SU100M60	マゼンタ			
SU100Y60	イエロー			

UVプライマー

品番	規格	容量	価格(¥)	税込み価格(¥)
SPC0731	UVプライマー(PR100)	220ml	11,000	12,100
SPC0732	UVプライマー(PR100)	600ml	21,000	23,100
SPC0541	UVプライマー(GM-1)	500ml	6,000	6,600

ソルベントインク洗浄液カートリッジ

品番	規格	容量	価格(¥)	税込み価格(¥)
SPC0294	洗浄液カートリッジ	220ml	5,000	5,500

メンテナンス用洗浄液100キット

品番	規格	価格(¥)	税込み価格(¥)
SPC0569	メンテナンス用キット	9,600	10,560

単位:1

HP 純正インクカートリッジ

ラテックスモデル

HP Latex 280/260

品番	品名	容量	価格(¥)	税込み価格(¥)
※ CN702A	HP792 プリントヘッド イエロー/ブラック	775ml	11,000	12,100
※ CN703A	HP792 プリントヘッド シアン/ライトシアン			
※ CN704A	HP792 プリントヘッド マゼンタ/ライトマゼンタ			
※ CN705A	HP792 インクカートリッジ ブラック			
※ CN706A	HP792 インクカートリッジ シアン			
※ CN707A	HP792 インクカートリッジ マゼンタ			
※ CN708A	HP792 インクカートリッジ イエロー			
※ CN709A	HP792 インクカートリッジ ライトシアン			
※ CN710A	HP792 インクカートリッジ ライトマゼンタ			
※ CR278A	HP792 プリントヘッドクリーニングキット			
※ CR279A	HP792 インクメンテナンスキット	—	3,500	3,850

HP Latex 310/Latex 330/Latex 360

品番	品名	容量	価格(¥)	税込み価格(¥)
CZ677A	HP831 プリントヘッド シアン/ブラック	775ml	11,000	12,100
CZ678A	HP831 プリントヘッド イエロー/マゼンタ			
CZ679A	HP831 プリントヘッド ライトマゼンタ/ライトシアン			
CZ680A	HP831 オプティマイザープリントヘッド			
CZ688A	HP831B インクカートリッジ ブラック			
CZ689A	HP831B インクカートリッジ シアン			

HP L25500(HP Latex)

品番	品名	容量	価格(¥)	税込み価格(¥)
CH612A	HP789 プリントヘッド イエロー/ブラック	775ml	11,000	12,100
CH613A	HP789 プリントヘッド シアン/ライトシアン			
CH614A	HP789 プリントヘッド マゼンタ/ライトマゼンタ			
CH615A	HP789 インクカートリッジ ブラック			
CH616A	HP789 インクカートリッジ シアン			
CH617A	HP789 インクカートリッジ マゼンタ			
CH618A	HP789 インクカートリッジ イエロー			
CH619A	HP789 インクカートリッジ ライトシアン			
CH620A	HP789 インクカートリッジ ライトマゼンタ			
CH621A	HP789 クリーニングカートリッジ			
※ CH622A	HP789 クリーニングコンテナ	—	3,500	3,850

※印は在庫が無くなり次第販売終了になります。

単位:1

CAD用

グラフィック・
サイン用

ラミネート
フィルム

インク

HOME

インクジェット用品

サイン・
広告用品

レーザー用紙
・製図用品

オフィス
用品

産業材
関連用品

索引から探す

品番から探す

MUTOH 純正インクカートリッジ

MSINK3Aインク

品番	規格	メーカー品番	容量	価格(¥)	税込み価格(¥)
MS3ABK220	ブラック	VJ-MSINK3A-BK220	220ml	7,000	7,700
MS3ACY220	シアン	VJ-MSINK3A-CY220			
MS3AMA220	マゼンタ	VJ-MSINK3A-MA220			
MS3AYE220	イエロー	VJ-MSINK3A-YE220			
MS3ABK440	ブラック	VJ-MSINK3A-BK440	440ml	13,000	14,300
MS3ACY440	シアン	VJ-MSINK3A-CY440			
MS3AMA440	マゼンタ	VJ-MSINK3A-MA440			
MS3AYE440	イエロー	VJ-MSINK3A-YE440			
MS3ABK1000	ブラック	VJ-MSINK3A-BK1000	1,000ml	28,000	30,800
MS3ACY1000	シアン	VJ-MSINK3A-CY1000			
MS3AMA1000	マゼンタ	VJ-MSINK3A-MA1000			
MS3AYE1000	イエロー	VJ-MSINK3A-YE1000			

ウルトラバリューインク (ULVAインク)

品番	規格	メーカー品番	容量	価格(¥)	税込み価格(¥)
VJULVA1BK	ブラック	VJ-ULVA1-BK1000U	1,000ml	15,800	17,380
VJULVA1CY	シアン	VJ-ULVA1-CY1000U			
VJULVA1MA	マゼンタ	VJ-ULVA1-MA1000U			
VJULVA1YE	イエロー	VJ-ULVA1-YE1000U			
VJULA1LK	ライトブラック	VJ-ULVA1-LK1000U			
VJULVA1LC	ライトシアン	VJ-ULVA1-LC1000U			
VJULVA1LM	ライトマゼンタ	VJ-ULVA1-LM1000U			
VJULVAP1YE	ビビッドイエロー	VJ-ULVAP1-YE1000U			

HOME

インクジェット用品

サイン・
広告用品

レーザー用紙
・製図用品

オフィス
用品

産業材
関連用品

索引から探す

品番から探す

MUTOH 純正インクカートリッジ

UVインク(ハードタイプ)

品番	規格	メーカー品番	容量	価格(¥)	税込み価格(¥)
VJLUH1BK22	ブラック	VJ-LUH1-BK220U	220ml	9,000	9,900
VJLUH1CY22	シアン	VJ-LUH1-CY220U			
VJLUH1MA22	マゼンタ	VJ-LUH1-MA220U			
VJLUH1YE22	イエロー	VJ-LUH1-YE220U			
VJLUH1WH22	ホワイト	VJ-LUH1-WH220U			
VJLUH1VA22	バーニッシュ	VJ-LUH1-VA220U	800ml	30,000	33,000
VJLUH1BK8U	ブラック	VJ-LUH1-BK800U			
VJLUH1CY8U	シアン	VJ-LUH1-CY800U			
VJLUH1MA8U	マゼンタ	VJ-LUH1-MA800U			
VJLUH1YE8U	イエロー	VJ-LUH1-YE800U			
VJLUH1WH5U	ホワイト	VJ-LUH1-WH500U	500ml	19,000	20,900
VJLUH1VA8U	バーニッシュ	VJ-LUH1-VA800U	800ml	30,000	33,000

UVインク(ソフトタイプ)

品番	規格	メーカー品番	容量	価格(¥)	税込み価格(¥)
US11BK220U	ブラック	US11-BK220U	220ml	9,000	9,900
US11CY220U	シアン	US11-CY220U			
US11MA220U	マゼンタ	US11-MA220U			
US11YE220U	イエロー	US11-YE220U			
US11WH220U	ホワイト	US11-WH220U			
US11VA220U	バーニッシュ	US11-VA220U	800ml	30,000	33,000
US11BK800U	ブラック	US11-BK800U			
US11CY800U	シアン	US11-CY800U			
US11MA800U	マゼンタ	US11-MA800U			
US11YE800U	イエロー	US11-YE800U			
US11WH500U	ホワイト	US11-WH500U	500ml	19,000	20,900
US11VA800U	バーニッシュ	US11-VA800U	800ml	30,000	33,000

洗浄液

品番	規格	メーカー品番	容量	価格(¥)	税込み価格(¥)
VJMSINK3CL	MSINK3Aインク用	VJ-MSINK3-CL220	220ml	5,000	5,500
ULVA1CL220	ULVAインク用	ULVA1-CL220U	500ml	3,800	4,180
VJULVA1ML		ULVA1-ML500U			
VJLUH1CL22	UVインク(ハードタイプ)用	VJ-LUH1-CL220U	220ml	9,000	9,900

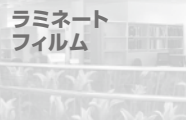

HOME

インクジェット用品

サイン・
広告用品

レーザー用紙
・製図用品

オフィス
用品

産業材
関連用品

索引から探す

品番から探す



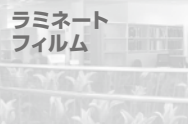

OKI 純正インクカートリッジ・インクパック



Color Painter H3-104s (SXインク/低臭気溶剤インク)

品番	規格	容量	価格(¥)	税込み価格(¥)
IP6221	イエロー	1,500ml	35,000	38,500
IP6222	マゼンタ			
IP6223	シアン			
IP6224	ブラック			
IP6225	ライトシアン			
IP6226	ライトマゼンタ			
IP6227	グレー			
IP6228	ライトグレー			

Color Painter W-64s/W-54s(IP-5620/IP-5520:GXインク)

品番	規格	容量	価格(¥)	税込み価格(¥)
IP5301	イエロー	500ml	12,500	13,750
IP5302	マゼンタ			
IP5303	シアン			
IP5304	ブラック			
IP5305	ライトシアン			
IP5306	ライトマゼンタ			

Color Painter M-64s (SXインク/低臭気溶剤インク)

品番	規格	容量	価格(¥)	税込み価格(¥)
IP6221	イエロー	1,500ml	35,000	38,500
IP6222	マゼンタ			
IP6223	シアン			
IP6224	ブラック			
IP6225	ライトシアン			
IP6226	ライトマゼンタ			
IP6227	グレー			

HOME

インクジェット用品

サイン・
広告用品

レーザー用紙
・製図用品

オフィス
用品

産業材
関連用品

索引から探す

品番から探す



☐ 在庫商品

Roland 純正インクカートリッジ

ECO-SOL MAX

品番	規格	容量	価格(¥)	税込み価格(¥)
☐ ESL34BK	ブラック	440cc	13,000	14,300
☐ ESL34CY	シアン			
☐ ESL34MG	マゼンタ			
☐ ESL34YE	イエロー			
☐ ESL34LC	ライトシアン	220cc	7,000	7,700
☐ ESL34LM	ライトマゼンタ			
☐ ESL3BK	ブラック			
☐ ESL3CY	シアン			
☐ ESL3MG	マゼンタ	220cc	21,000	23,100
☐ ESL3YE	イエロー			
☐ ESL3LC	ライトシアン			
☐ ESL3LM	ライトマゼンタ			
☐ ESL3MT	メタリックシルバー	220cc		

ECO-SOL MAX2

品番	規格	容量	価格(¥)	税込み価格(¥)
☐ ESL44BK	ブラック	440cc	13,000	14,300
☐ ESL44CY	シアン			
☐ ESL44MG	マゼンタ			
☐ ESL44YE	イエロー			
☐ ESL44LC	ライトシアン	220cc	11,000	12,100
☐ ESL44LM	ライトマゼンタ			
☐ ESL44LK	ライトブラック			
☐ ESL4WH	ホホワイト			
☐ ESL4MT	メタリックシルバー	220cc	21,000	23,100

EJ

品番	規格	容量	価格(¥)	税込み価格(¥)
EJBK	ブラック	1,000cc	19,800	21,780
EJCY	シアン			
EJMG	マゼンタ			
EJYE	イエロー			
EJLC	ライトシアン			
EJLM	ライトマゼンタ			
EJLK	ライトブラック			

洗浄カートリッジ

品番	規格	容量	価格(¥)	税込み価格(¥)
ESL4CL	ECO-SOL MAX2用	220cc	6,500	7,150
SLCL	溶剤・UVインク用	220cc	6,000	6,600
CJCL	水性インク用	220cc	5,000	5,500
TRCL	TrueVISインク用	500cc	12,000	13,200
TR2CL	TrueVISインク用	500ml	6,000	6,600

水性顔料インク

品番	規格	容量	価格(¥)	税込み価格(¥)
☐ FPGBK	ブラック	220cc	9,900	10,890
☐ FPGCY	シアン			
☐ FPGMG	マゼンタ			
☐ FPGYE	イエロー			
☐ FPGLC	ライトシアン			
☐ FPGLM	ライトマゼンタ			

単位:1

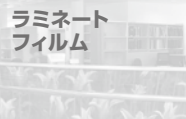

HOME

インクジェット用品

サイン・
広告用品

レーザー用紙
・製図用品

オフィス
用品

産業材
関連用品

索引から探す

品番から探す



CAD用



グラフィック・サイン用



ラミネートフィルム



インク



HOME

インクジェット用品

サイン・
広告用品レーザー用紙
・製図用品オフィス
用品産業材
関連用品

索引から探す

品番から探す

Roland 純正インクカートリッジ

Roland® 取

ECO-UV

品番	規格	容量	価格(¥)	税込み価格(¥)
EUVBK	ブラック	220cc	9,800	10,780
EUVCY	シアン			
EUVMG	マゼンタ			
EUVYE	イエロー			
EUVWH	ホワイト			
EUVGL	グロス			

ECO-UV EUV3インク

品番	規格	容量	価格(¥)	税込み価格(¥)
※ EUV3BK	ブラック	220ml	9,800	10,780
※ EUV3CY	シアン			
※ EUV3MG	マゼンタ			
※ EUV3YE	イエロー			
※ EUV3WH	ホワイト			
※ EUV3GL	グロス			

ECO-UVS

品番	規格	容量	価格(¥)	税込み価格(¥)
EUVSBK	ブラック	220cc	11,000	12,100
EUVSCY	シアン			
EUVSMG	マゼンタ			
EUVSYE	イエロー			
EUVSWH	ホワイト			

ECO-UV EUV4インク

品番	規格	容量	価格(¥)	税込み価格(¥)
EUV45BK	ブラック	500cc	19,500	21,450
EUV45CY	シアン			
EUV45MG	マゼンタ			
EUV45YE	イエロー			
EUV45GL	グロス			
EUV4BK	ブラック	220cc	9,800	10,780
EUV4CY	シアン			
EUV4MG	マゼンタ			
EUV4YE	イエロー			
EUV4WH	ホワイト			
EUV4GL	グロス			

※印は在庫が無くなり次第販売終了になります。

単位:1

CAD用

グラフィック・
サイン用ラミネート
フィルム

インク



HOME

インクジェット用品

サイン・
広告用品レーザー用紙
・製図用品オフィス
用品産業材
関連用品

索引から探す

品番から探す

Roland 純正インクカートリッジ

Roland® 取

TrueVIS INK

品番	規格	容量	価格(¥)	税込み価格(¥)
※ TRBK	ブラック	500cc	12,000	13,200
※ TRCY	シアン			
※ TRMG	マゼンタ			
※ TRYE	イエロー			
※ TRLK	ライトブラック			
※ TRLC	ライトシアン			
※ TRLM	ライトマゼンタ	500ml	12,000	13,200
※ TRWH	ホワイ			
TR2CY	シアン	500ml	12,000	13,200
TR2MG	マゼンタ			
TR2YE	イエロー			
TR2BK	ブラック			
TR2LC	ライトシアン			
TR2LM	ライトマゼンタ			
TR2LK	ライトブラック			
TR2OR	オレンジ	250ml	8,600	9,460
TR2WH	ホワイ			

BT-12

品番	規格	容量	価格(¥)	税込み価格(¥)
TPGBK	ブラック	140ml	7,500	8,250
TPGCY	シアン	100ml	6,200	6,820
TPGMG	マゼンタ			
TPGYE	イエロー			
BTCCBK	クリーニングカートリッジ イエロー	42ml	1,500	1,650
BTCCCY	クリーニングカートリッジ シアン			
BTCCMG	クリーニングカートリッジ マゼンタ			
BTCCYE	クリーニングカートリッジ イエロー			

※印は在庫が無くなり次第販売終了になります。

単位:1

サイン・広告用品



マーキング
フィルム

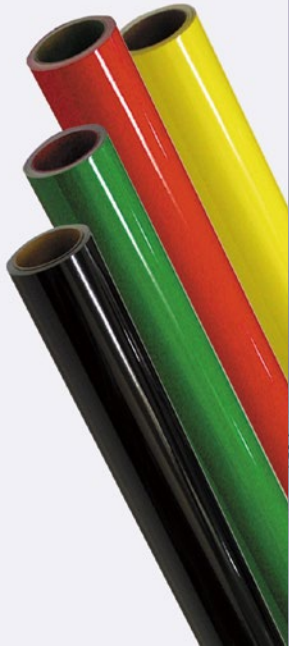

ガラス用
フィルム



広告用品



加工用品



LEDモジュール



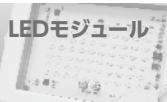
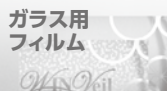

HOME

サイン・広告用品

インク
ジェット用品

レーザー用紙
・製図用品

オフィス
用品

産業材
関連用品

索引から探す

品番から探す

Viewcal 900シリーズ

全168色

- ▶ 屋外耐候性5～7年のマーキングフィルムです。
- ▶ 数多くの実績に裏づけされた高品質と、美しく多彩なカラーバリエーション。
- ▶ 優れた加工適性、曲面追従性があります。
- ▶ VC900BLA・BLBは剥離紙が青色の為、かす取り時の視認性に優れています。

単位が1ケースの場合は、2本入りとなります



VC900BL

品番	色
VC900●●	白系
VC901●●	黒系
VC902●●	黄色系
VC903●●	赤系
VC904●●	紺系
VC905●●	緑系
VC908●●	茶系
VC909●●	青系

- ※ 印は、2層品
- 印は、白糊品
- 印は、グレー糊品

品番	色	規格	単位	価格(¥)	税込み価格(¥)				
■ VC900A	スノーホワイト	1,010mm×50m	1本	111,100	122,210				
■ VC900B	スノーホワイト	1,010mm×10m	1本	22,220	24,442				
■ VC9005051	スノーホワイト	505mm×10m	1ケース	22,220	24,442				
■ VC900BLA	スノーホワイト	1,010mm×50m	1本	111,100	122,210				
■ VC900BLB	下地ブルー(青剥離紙)	1,010mm×10m	1本	22,220	24,442				
VC900CA	ホワイト	1,010mm×50m	1本	111,100	122,210				
VC900CB	ホワイト	1,010mm×10m	1本	22,220	24,442				
VC901A	ブラック	1,010mm×50m	1本	111,100	122,210				
VC901B	ブラック	1,010mm×10m	1本	22,220	24,442				
VC9015051	ブラック	505mm×10m	1ケース	22,220	24,442				
VC90113B	ダークグレー	1,010mm×10m	1本	25,300	27,830				
VC90115B	チャコールグレー								
VC90117B	ビジョングレー								
VC90118B	スチールグレー								
VC9015B	シルバークレー								
VC90154B	リードグレー								
VC9018B	アイボリー								
VC9019B	ミディアムグレー								
VC90025B	クリームイエロー					1,010mm×10m	1本	25,300	27,830
○ VC902WA	サンフラワー					1,010mm×50m	1本	126,500	139,150
○ VC902WB	サンフラワー	1,010mm×10m	1本	25,300	27,830				
※ VC90212B	イエロー	1,010mm×10m	1本	27,500	30,250				
※ VC90214B	アシッドイエロー								
VC90217B	レリーフィエロー					1,010mm×10m	1本	25,300	27,830

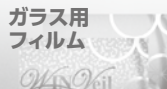

HOME

サイン・広告用品

インク
ジェット用品

レーザー用紙
・製図用品

オフィス
用品

産業材
関連用品

索引から探す

品番から探す

Viewcal 900シリーズ

全168色

Viewcal 900シリーズの色分け	
VC900●●	白系
VC901●●	黒系
VC902●●	黄色系
VC903●●	赤系
VC904●●	紺系
VC905●●	緑系
VC908●●	茶系
VC909●●	青系

※ 印は、2層品

○ 印は、白糊品

■ 印は、グレー糊品

品番	色	規格	単位	価格(¥)	税込み価格(¥)
○ VC90226WB	レモンイエロー	1,010mm×10m	1本	25,300	27,830
VC9025B	グレーイッシュイエロー				
VC90311B	パーミリオン	1,010mm×10m	1本	25,300	27,830
VC903134B	ローズ	1,010mm×10m	1本	27,500	30,250
VC90315B	ジャズミン	1,010mm×10m	1本	25,300	27,830
VC90316B	ポピーレッド				
VC90317B	ライトオレンジ				
VC90318B	ブルゴーニュ				
VC90319B	シグナルレッド				
VC9032B	ローズレッド				
※ VC90324B	ビビッドレッド				
※ VC90325B	コーラル				
VC90329B	ナスタチウム	1,010mm×10m	1本	25,300	27,830
VC9033B	オレンジ	1,010mm×10m	1本	25,300	27,830
※ VC90331B	ソフィアレッド				
※ VC90332B	イエローイッシュレッド	1,010mm×10m	1本	27,500	30,250
※ VC90333B	アザレ	1,010mm×10m	1本	27,500	30,250
※ VC90336B	ターコイズレッド				
※ VC90337B	ストロベリールージュ	1,010mm×10m	1本	27,500	30,250
※ VC90339B	ゼラニウム	1,010mm×10m	1本	27,500	30,250
※ VC9034B	フランボワーズ				
※ VC90341B	カーマイン	1,010mm×10m	1本	25,300	27,830
VC90342B	ルージュオランジュ				
VC90343B	ファイヤーレッド				
VC90344B	ピンク	1,010mm×10m	1本	27,500	30,250
※ VC90346B	ルビーレッド				
VC9035B	スカーレット	1,010mm×10m	1本	25,300	27,830
VC90351B	ストロングレッド	1,010mm×10m	1本	27,500	30,250
※ VC90357B	アネモネ				
VC90359B	ロックコック	1,010mm×10m	1本	25,300	27,830
VC90361B	ワインレッド	1,010mm×10m	1本	25,300	27,830
VC90362B	タンジェリン	1,010mm×10m	1本	25,300	27,830

Viewcal

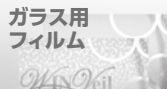

HOME

サイン・広告用品

インク
ジェット用品

レーザー用紙
・製図用品

オフィス
用品

産業材
関連用品

索引から探す

品番から探す

Viewcal 900シリーズ

全168色

Viewcal 900シリーズの色分け	
VC900●●	白系
VC901●●	黒系
VC902●●	黄色系
VC903●●	赤系
VC904●●	紺系
VC905●●	緑系
VC908●●	茶系
VC909●●	青系

- ※ 印は、2層品
- 印は、白糊品
- 印は、グレー糊品

品番	色	規格	単位	価格(¥)	税込み価格(¥)
※ VC90364B	ビビッドローズレッド	1,010mm×10m	1本	27,500	30,250
VC90367B	カーミン	1,010mm×10m	1本	25,300	27,830
VC9037B	マリゴールド	1,010mm×10m	1本	25,300	27,830
※ VC9038B	レッド	1,010mm×10m	1本	27,500	30,250
VC9039B	マンダリンオレンジ	1,010mm×10m	1本	25,300	27,830
VC904B	エアフォースブルー	1,010mm×10m	1本	25,300	27,830
VC9041B	ディープロイヤルブルー				
VC905B	アイビーグリーン	1,010mm×10m	1本	25,300	27,830
VC9051B	ダルグリーン				
VC90511B	アップルグリーン				
※ VC90512B	ミントグリーン	1,010mm×10m	1本	27,500	30,250
VC905133B	ターコイズ	1,010mm×10m	1本	25,300	27,830
※ VC90514B	ビビッドグリーン	1,010mm×10m	1本	27,500	30,250
※ VC90518B	パロットグリーン				
※ VC90519B	ピーコックグリーン	1,010mm×10m	1本	25,300	27,830
VC9052B	モスグリーン				
※ VC90521B	コバルトグリーン	1,010mm×10m	1本	27,500	30,250
※ VC90522B	ブライトグリーン	1,010mm×10m	1本	27,500	30,250
VC90523B	ナイルグリーン	1,010mm×10m	1本	25,300	27,830
※ VC90528B	ジェードグリーン	1,010mm×10m	1本	27,500	30,250
VC9053B	マラカイトグリーン	1,010mm×10m	1本	25,300	27,830
※ VC90534B	エメラルドグリーン	1,010mm×10m	1本	27,500	30,250
※ VC90536B	ヴァリジャン				
※ VC90538B	ジャスパールグリーン				
※ VC9054B	アシッドグリーン	1,010mm×10m	1本	25,300	27,830
VC9058B	ターコイズグリーン				
VC90589B	フォレストグリーン	1,010mm×10m	1本	27,500	30,250
○ VC90598WB	ターコイズエリート				
VC908B	キャメル	1,010mm×10m	1本	25,300	27,830

Viewcal 900シリーズ

全168色

Viewcal 900シリーズの色分け	
VC900●●	白系
VC901●●	黒系
VC902●●	黄色系
VC903●●	赤系
VC904●●	紺系
VC905●●	緑系
VC908●●	茶系
VC909●●	青系

- ※ 印は、2層品
- 印は、白糊品
- 印は、グレー糊品

品番	色	規格	単位	価格(¥)	税込み価格(¥)
VC9082B	ベージュ	1,010mm×10m	1本	25,300	27,830
VC90821B	チョコブラウン				
VC9083B	ピーチピンク				
VC9084B	レザーブラウン				
VC909B	ディープブルー	1,010mm×10m	1本	25,300	27,830
VC90901B	アシッドブルー				
VC909016B	プルシャンブルー				
VC90902B	ベルフラワー				
VC90903B	ナイトブルー				
VC909032B	ロイヤルブルー				
VC90907B	パールパープル				
VC9091B	ダークブルー				
※ VC90912B	アクアブルー				
VC90913B	ブライツブルー				
※ VC90914B	ビビッドブルー	1,010mm×10m	1本	27,500	30,250
※ VC90921B	サックスブルー				
※ VC90922B	セルリアンブルー				
※ VC90923B	キングブルー				
※ VC90924B	ラピスラズリ				
※ VC90925B	ウルトラマリン				
VC90926B	ミッドナイトブルー	1,010mm×10m	1本	25,300	27,830
VC90927B	ラベンダーブルー				
※ VC90928B	サファイヤブルー	1,010mm×10m	1本	27,500	30,250
※ VC90929B	ターコイズブルー				
VC9093B	マジョリカブルー	1,010mm×10m	1本	25,300	27,830
VC90932B	ディーアインディゴブルー				
※ VC90936B	スカイブルー	1,010mm×10m	1本	27,500	30,250
※ VC90939B	ピーコックブルー				
※ VC9094B	プリリアントブルー				
※ VC90948B	シアン				
※ VC90949B	コバルトブルー				
VC9095B	アクアマリン	1,010mm×10m	1本	25,300	27,830

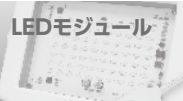
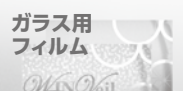

HOME

サイン・広告用品

インク
ジェット用品

レーザー用紙
・製図用品

オフィス
用品

産業材
関連用品

索引から探す

品番から探す

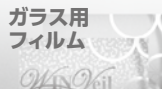

HOME

サイン・広告用品

インク
ジェット用品

レーザー用紙
・製図用品

オフィス
用品

産業材
関連用品

索引から探す

品番から探す

Viewcal 900シリーズ

全168色

Viewcal 900シリーズの色分け	
VC900●●	白系
VC901●●	黒系
VC902●●	黄色系
VC903●●	赤系
VC904●●	紺系
VC905●●	緑系
VC908●●	茶系
VC909●●	青系

※ 印は、2層品 ■ 印は、グレー糊品
○ 印は、白糊品

Viewcal 940シリーズの色分け	
VC940●●	白系
VC941●●	黒系
VC942●●	黄色系
VC943●●	赤系
VC945●●	緑系
VC946●●	銀系/メタリック
VC949●●	青系

※ 印は、2層品 ■ 印は、グレー糊品
○ 印は、白糊品

品番	色	規格	単位	価格(¥)	税込み価格(¥)
※ VC90953B	メディテリアンブルー	1,010mm×10m	1本	27,500	30,250
VC9096B	キャンディブルー	1,010mm×10m	1本	25,300	27,830
※ VC90967B	バイオレット	1,010mm×10m	1本	27,500	30,250
VC90968B	ヴィクトリアバイオレット	1,010mm×10m	1本	25,300	27,830
※ VC9097B	オリエンタルブルー	1,010mm×10m	1本	27,500	30,250
VC90979B	ビプラントブルー	1,010mm×10m	1本	25,300	27,830
VC90991B	ヒヤシンスブルー	1,010mm×10m	1本	25,300	27,830

品番	色	規格	単位	価格(¥)	税込み価格(¥)
VC9401B	マットアイスグレー	1,010mm×10m	1本	30,800	33,880
VC9402B	マットホワイト	1,010mm×10m	1本	25,300	27,830
■ VC9402GB	マットホワイトG	1,010mm×10m	1本	30,800	33,880
VC9404B	アイスホワイト				
VC941B	スレートグレー	1,010mm×10m	1本	30,800	33,880
VC9411B	マットグレー				
VC94114B	ブルーイッシュグレー	1,010mm×10m	1本	25,300	27,830
VC94115B	マウスグレー				
VC94116B	ナイトブラック	1,010mm×10m	1本	30,800	33,880
VC9412B	マットシルバークレー				
VC9415B	ブラウニッシュグレー	1,010mm×10m	1本	30,800	33,880
VC9416B	マットライトグレー				
※ VC942B	ビビッドイエロー	1,010mm×10m	1本	30,800	33,880
VC9431B	マットディープレッド				
VC94312B	エンペラーレッド	1,010mm×10m	1本	30,800	33,880
※ VC9432B	グローゼイユ				
VC9433B	パンプキン	1,010mm×10m	1本	27,500	30,250
VC9435B	ファイヤーオレンジ				
※ VC9438B	ラッカーレッド	1,010mm×10m	1本	27,500	30,250

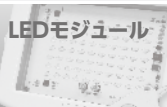
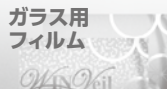

HOME

サイン・広告用品

インク
ジェット用品

レーザー用紙
・製図用品

オフィス
用品

産業材
関連用品

索引から探す

品番から探す

Viewcal 900シリーズ

全168色

Viewcal 940シリーズの色分け	
VC940●●	白系
VC941●●	黒系
VC942●●	黄色系
VC943●●	赤系
VC945●●	緑系
VC946●●	銀系/メタリック
VC949●●	青系

※ 印は、2層品 ■ 印は、グレー糊品
○ 印は、白糊品

Viewcal 950シリーズの色分け	
VC950●●	白系
VC951●●	黒系
VC952●●	黄色系
VC953●●	赤系
VC955●●	緑系
VC956●●	銀系/メタリック
VC957●●	金系/メタリック
VC959●●	青系



品番	色	規格	単位	価格(¥)	税込み価格(¥)
VC945B	マットエバークリーン	1,010mm×10m	1本	30,800	33,880
VC9451B	マットエメラルドグリーン				
VC946B	ライトシルバー	1,010mm×10m	1本	34,100	37,510
VC949B	マットストロングブルー	1,010mm×10m	1本	30,800	33,880
VC9491B	サルビアブルー				
※ VC94913B	マットハードブルー	1,010mm×10m	1本	27,500	30,250
※ VC9493B	ダークインディゴブルー	1,010mm×10m	1本	30,800	33,880
※ VC9495B	ソフトブルー				
VC9499B	マットダルブルー	1,010mm×10m	1本	25,300	27,830

品番	色	規格	単位	価格(¥)	税込み価格(¥)
VC9501B	パールイエロー	1,010mm×10m	1本	25,300	27,830
VC9511B	マットブラック				
VC9515B	ランプブラック	1,010mm×10m	1本	25,300	27,830
VC9517B	オイスターホホワイト	1,010mm×10m	1本	25,300	27,830
VC9522B	ジョンブリアン				
VC9523B	ブリリアントイエロー	1,010mm×10m	1本	25,300	27,830
VC953B	チェリーレッド	1,010mm×10m	1本	25,300	27,830
VC9537B	ダークブラウン				
VC9538B	ルージュ	1,010mm×10m	1本	25,300	27,830
VC9551B	ダークグリーン				
VC956A	プラチナシルバー	1,010mm×50m	1本	140,800	154,880
VC956B	プラチナシルバー	1,010mm×10m	1本	28,160	30,976
VC957B	ゴールド	1,010mm×10m	1本	28,160	30,976
VC9571B	イエローゴールド				
VC95751B	シルバー	1,010mm×10m	1本	28,160	30,976
VC95752B	ダークシルバー				

Viewcal

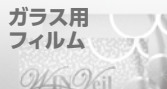

Viewcal 900シリーズ

全168色

Viewcal 950シリーズの色分け	
VC950●●	白系
VC951●●	黒系
VC952●●	黄色系
VC953●●	赤系
VC955●●	緑系
VC956●●	銀系/メタリック
VC957●●	金系/メタリック
VC959●●	青系

Viewcal 9700	
VC970●●	透明

品番	色	規格	単位	価格(¥)	税込み価格(¥)
VC95832B	ワインメタリック	1,010mm×10m	1本	30,800	33,880
VC95851B	ライトグリーンメタリック				
VC95852B	グリーンメタリック				
VC95891B	ライトブルーメタリック				
VC95892B	ブルーメタリック				
VC9592B	ネイビーブルー	1,010mm×10m	1本	25,300	27,830
VC9593B	インディゴブルー				

品番	色	規格	単位	価格(¥)	税込み価格(¥)
VC9700A	クリア	1,010mm×50m	1本	82,500	90,750
VC9700B	クリア	1,010mm×10m	1本	16,500	18,150

HOME

サイン・広告用品

インク
ジェット用品

レーザー用紙
・製図用品

オフィス
用品

産業材
関連用品

索引から探す

品番から探す



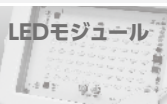
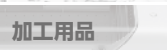
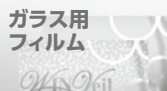

HOME

サイン・広告用品

インク
ジェット用品

レーザー用紙
・製図用品

オフィス
用品

産業材
関連用品

索引から探す

品番から探す

Viewcal 920シリーズ

電飾用 透過タイプ 全48色

- ▶ 透過タイプで、屋外耐候性5年の電飾用マーキングフィルムです。
- ▶ 内照式サイン、ウインドーディスプレイなどの広告サインに適しています。
- ▶ FF適性に優れた特殊粘着剤を使用しています。

VC920●●	白系
VC921●●	黒系
VC922●●	黄色系
VC923●●	赤系
VC924●●	紺系
VC925●●	緑系
VC928●●	茶系
VC929●●	青系

品番	色	規 格	単 位	価 格 (¥)	税込み価格 (¥)
VC920B	ホワイト	1,010mm×10m	1本	26,400	29,040
VC9204B	ストロベリーホワイト				
VC9212B	ブラック	1,010mm×10m	1本	26,400	29,040
VC9214B	ダークグレー				
VC922B	サンフラワー	1,010mm×10m	1本	26,400	29,040
VC9221B	ブライトイエロー				
VC92213B	イエロー				
VC9227B	レモンイエロー				
VC923B	チェリーレッド	1,010mm×10m	1本	26,400	29,040
VC92312B	ダークレッド				
VC92318B	パーミリオン	1,010mm×10m	1本	26,400	29,040
VC9232B	ナスタチウム				
VC92322B	マンダリンオレンジ				
VC92323B	ビビッドレッド				
VC92324B	ジャスミン				
VC92325B	ライラック				
VC92326B	オータムレッド				
VC9233B	ファイヤーオレンジ				
VC9234B	フランポワーズ				
VC92346B	シグナルレッド				
VC9237B	ブライトオレンジ	1,010mm×10m	1本	26,400	29,040
VC92377B	ブリックオレンジ				
VC92380B	グレープ				
VC92399B	カージナルレッド				

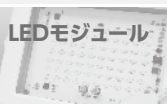
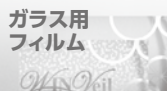

HOME

サイン・広告用品

インク
ジェット用品

レーザー用紙
・製図用品

オフィス
用品

産業材
関連用品

索引から探す

品番から探す

Viewcal 920シリーズ

電飾用 透過タイプ 全48色

Viewcal 920シリーズの色分け	
VC920●●	白系
VC921●●	黒系
VC922●●	黄色系
VC923●●	赤系
VC924●●	紺系
VC925●●	緑系
VC928●●	茶系
VC929●●	青系

品番	色	規格	単位	価格(¥)	税込み価格(¥)
VC925B	サマーグリーン	1,010mm×10m	1本	26,400	29,040
VC9251B	アシッドグリーン				
VC92512B	マラカイトグリーン				
VC92527B	ブライトグリーン				
VC92539B	リーフグリーン				
VC9254B	モスグリーン				
VC92541B	フレッシュグリーン				
VC9255B	ミントグリーン				
VC92551B	ターコイズ				
VC9256B	アイビーグリーン	1,010mm×10m	1本	26,400	29,040
VC928B	ダークブラウン				
VC9281B	マロンブラウン				
VC929B	オリエンタルブルー	1,010mm×10m	1本	26,400	29,040
VC9291B	ウルトラマリン				
VC92915B	プリリアントブルー				
VC92917B	ダークインディゴブルー				
VC92918B	ラベンダー				
VC9292B	ヴィクトリアバイオレット				
VC9293B	アクアブルー				
VC92943B	モーブ				
VC92945B	メディテリアンブルー				
VC9295B	ビビッドブルー	1,010mm×10m	1本	26,400	29,040
VC92953B	ミッドナイトブルー				
VC9299B	ピーコックブルー				

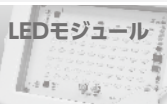
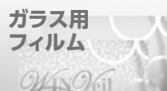

HOME

サイン・広告用品

インク
ジェット用品レーザー用紙
・製図用品オフィス
用品産業材
関連用品

索引から探す

品番から探す

Viewcal 930シリーズ

電飾用 半透過タイプ 全16色

- ▶ 半透過タイプで、屋外耐候性5年の電飾用マーキングフィルムです。
- ▶ 内照式サイン、ウインドーディスプレイなどの広告サインに適しています。
- ▶ FF適性に優れた特殊粘着剤を使用しています。

Viewcal 930シリーズの色分け	
VC931 ●●	黒系
VC932 ●●	黄色系
VC933 ●●	赤系
VC935 ●●	緑系
VC939 ●●	青系



品番	色	規格	単位	価格(¥)	税込み価格(¥)
VC931B	マットオイスターグレー	1,010mm×10m	1本	26,400	29,040
VC9314B	マットグレー				
VC9316B	マットブラック				
VC93212B	マットアシッドイエロー	1,010mm×10m	1本	26,400	29,040
VC9323B	マットビビットイエロー				
VC93311B	マットローズレッド				
VC93312B	マットターコイズレッド	1,010mm×10m	1本	26,400	29,040
VC93317B	マットパイオレット				
VC93319B	マットレッド				
VC93339B	マットオレンジ	1,010mm×10m	1本	26,400	29,040
VC9353B	マットエメラルドグリーン				
VC9356B	マットダークグリーン				
VC93911B	マットメディテリアンブルー	1,010mm×10m	1本	26,400	29,040
VC93916B	マットダブルブルー				
VC9396B	マットコバルトブルー				
VC9398B	マットブリリアントブルー				

Viewcal

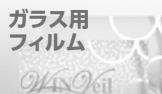

HOME

サイン・広告用品

インク
ジェット用品

レーザー用紙
・製図用品

オフィス
用品

産業材
関連用品

索引から探す

品番から探す

Viewcal 900シリーズ 物性データ

Viewcal 900シリーズは、表面の光沢が美しく、しかも柔軟性に優れているため平滑面はもちろん、凹凸面の貼付にも使用できます。スクリーンインキとの密着性にも優れています。

高耐候性の感圧粘着剤が塗布され、耐薬品性、耐溶剤性および寸法安定性に優れた屋外耐候5年～7年のマーキングフィルムです。

Viewcal 900シリーズ物性表

物性データ

項目		ビューカル
厚さ(μm)		75～85(粘着剤含む)
引張り強度N/25mm(Kg/25mm)		縦 31.0以上(3.2以上) 横 31.0以上(3.2以上)
伸び(%)		縦 120以上 横 120以上
粘着力 N/25mm (kg/25mm)	23℃ 1時間	11.0以上(1.2以上)
	23℃ 168時間	20.0以上(2.1以上)

防火認定

不燃下地材(金属板) NM-2568
アルミ複合板 NM-2603
(三菱樹脂(株)製ALPOLIC®/frAD不燃材)

鉄道車両材料燃焼試験 不燃性※1

※1 認定番号は下地材によって異なりますのでご確認ください。

耐性試験

試験項目	方法	結果
加熱寸法変化率	80℃ 48時間後常温放置して、縦・横の変化率を見る100mm×100mm	0.1%以下
耐熱老化性	80℃ 168時間	異常なし
湿潤老化性	50℃ 95%RH168時間	異常なし
耐水性	23℃水 168時間	異常なし
サーマルショック性	※1	異常なし
耐塩水性	5%塩水中に400時間浸漬	異常なし
耐候性	サンシャインウエザオメーター2,000時間照射	異常なし
屋外曝露	フロリダ2年間 南面45度、被着体アクリル焼き付け塗装板	異常なし※2
耐酸性	0.5%H2SO4に0.5時間浸漬	異常なし
耐アルカリ性	0.1N NaOHに0.5時間浸漬	異常なし
耐ガンリン性	レギュラーガンリンに1時間浸漬	異常なし
耐油性	エンジンオイルに1時間浸漬	異常なし

※1 ヒートサイクル条件

50℃×3時間→室温×1時間→-30℃×3時間→室温×1時間→50℃ 95% RH×15時間→室温×1時間を5サイクル。

※2 著しい変化なし。上記数値は実測値であり、保証値ではありません。

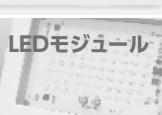
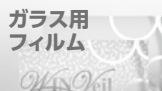

HOME

サイン・広告用品

インク
ジェット用品

レーザー用紙
・製図用品

オフィス
用品

産業材
関連用品

索引から探す

品番から探す

Viewcal 900シリーズのご使用について

被着体別施工上のご注意

施工前に被着体のほこり・汚れの除去、脱脂などを十分に行ってください。

	被着体	施工		被着体	施工
プラスチック	PP・PE・フッ素	※1	金属	亜鉛メッキ鉄板	○
	ABS	○		ボンデ鋼板	○
	PET	○		焼き付け塗装板	○
	FRP	○		アルミニウム	○
	アクリル樹脂	○		ステンレススチール	※5
ガラス	ポリカーボネート	※2	その他	コンクリート	※6
	塩ビ	※3		モルタル	
	テント地			スレート	
一般	※4	ベニヤ板	※7		
網入り		FFシート(フレキシブルフェイス)			

- ※1 十分な粘着力が得られない場合があります。
- ※2 アウトガス発生のため、膨れが生じる場合がありますので事前にご相談ください。
- ※3 可塑剤、遊離成分などが含まれていますので浮き、はがれなどが生じる場合があります。
- ※4 熱割れが発生する可能性があります。
- ※5 屋外に貼付した場合、条件によっては劣化する可能性がありますので事前にご相談ください。
- ※6 基本的に前処理、プライマー処理が必要です。水分などのにじみ出し、粗面による密着不良が原因で浮き・はがれを生じるおそれがあります。
- ※7 FFシートに施工する場合は、FFシート対応の粘着剤を使用した電飾用フィルムをご使用ください。
- ※1-7は、条件によって異なりますので、詳しくはお問い合わせください。

施工時の温度

貼付け作業は5℃以上の環境下で行ってください。
低温(5℃以下)の場合
 初期粘着力が低下し貼付しづらくなるためドライヤーなどで温めてから貼付し、十分に圧着してください。
高温(30℃以上)の場合
 初期粘着力が向上し貼付しづらくなるため、水貼りをお勧めします。

フィルムの保管について

- フィルムの保管は紙管に巻いた状態で宙づりにして保管してください。
- 高温多湿の場所を避け、風通しのよい場所で保管してください。
- 高温で長期に保管されるとフィルムの表面につやむらが生じますのでご注意ください。

施工時のご注意

水平面に貼付する場合
 垂直面に比べ劣化が促進される場合がありますので、ラミネートフィルムの使用をお勧めします。事前にご相談ください。

重ね貼りの場合
 ・同じ商品でも製造ロットにより色、隠蔽性などが微妙に異なる場合がありますので、同一ロットのフィルムを使用してください。
 ・ベタ貼りおよびメタリック、マットタイプの場合は、フィルムの流れ方向を合わせてください。

ステンレススチールに貼付する場合
 条件によって粘着剤およびフィルムが劣化する可能性があります。事前にご相談ください。

FF(フレキシブルフェイス)に貼付する場合
 FFに含まれる可塑剤の影響を受ける可能性がありますので、必ず可塑剤対応の粘着剤を使用した電飾用のViewcal 920・930シリーズをご使用ください。

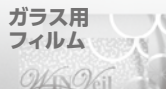

HOME

サイン・広告用品

インク
ジェット用品

レーザー用紙
・製図用品

オフィス
用品

産業材
関連用品

索引から探す

品番から探す



Viewcal 900シリーズのご使用について

波板、コルゲートなどの凹凸面に貼付する場合

押し込み貼りを避け、形状に沿って貼ってください。リベットなどの突起物周辺は形状に合わせてカットし十分に圧着してください。冬季にはドライヤーなどで少し温めながら作業することをお薦めします。

ガラスに貼付する場合

貼付面積や条件、ガラスの種類によってガラス割れを起こす場合がありますので注意が必要です。(特に網入りガラス等への使用はできません。)

被着体に接ぎ目がある場合

接ぎ目部でフィルムが破れる場合があるため、フィルムを接ぎ目部でカットしてください。

目隠しシート白を貼付する場合

目隠しシート白は、再剥離の微粘着タイプを使用しております。大きな面で使用される場合は、剥離を防ぐ為エッジテープにて補強が必要となります。また隠蔽性につきましては事前にご確認ください。

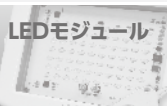
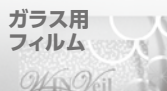

Viewcal 880シリーズ

全72色

- ▶ 屋外耐候性5年以上のマーキングフィルムです。
- ▶ 数多くの実績に裏づけされた高品質と、美しく多彩なカラーバリエーション。
- ▶ 屋外看板のほか、POP、工事用看板、各種案内看板、車両マーキング、ウインドーディスプレイなど
中長期用途に適しています。

■ 印は、グレー糊品 ★ 印は、再剥離タイプの粘着剤使用品 ○ 印は、白糊品

VC880●●	白系
VC881●●	黒系
VC882●●	黄色系
VC883●●	赤系
VC885●●	緑系
VC888●●	茶系
VC889●●	青系



単位が1ケースの場合は、2本入りとなります

品番	色	規格	単位	価格(¥)	税込み価格(¥)
■ VC880A	スノーホワイト	1,010mm×50m	1本	70,000	77,000
■ VC880B	スノーホワイト	1,010mm×10m	1本	14,000	15,400
■ VC880B20	スノーホワイト	1,010mm×20m	1本	28,000	30,800
■ VC880505B	スノーホワイト	505mm×10m	1ケース	14,000	15,400
VC880MB	マットホワイト	1,010mm×10m	1本	14,000	15,400
VC880CB	ホワイトクリアー				
VC8801B	パールイエロー				
★ VC1880	ホワイトR				
VC881A	ブラック	1,010mm×50m	1本	70,000	77,000
VC881B	ブラック	1,010mm×10m	1本	14,000	15,400
VC881505B	ブラック	505mm×10m	1ケース	14,000	15,400
VC881B20	ブラック	1,010mm×20m	1本	28,000	30,800
VC881MB	マットブラック	1,010mm×10m	1本	14,000	15,400
VC8811B	スチールグレー				
VC8812B	シルバークレー				
VC8813B	チャコールグレー				
VC8815B	ライトグレー				

HOME

サイン・広告用品

インク
ジェット用品

レーザー用紙
・製図用品

オフィス
用品

産業材
関連用品

索引から探す

品番から探す

Viewcal

Viewcal 880シリーズ

全72色

■ 印は、グレー糊品 ★ 印は、再剥離タイプの粘着剤使用品 ○ 印は、白糊品

VC880●●	白系
VC881●●	黒系
VC882●●	黄色系
VC883●●	赤系
VC885●●	緑系
VC888●●	茶系
VC889●●	青系



品番	色	規格	単位	価格(¥)	税込み価格(¥)				
○ VC882WB	イエロー	1,010mm×10m	1本	14,000	15,400				
○ VC88211WB	リップイエロー								
○ VC88213WB	ビビットイエロー								
○ VC8822WB	エンペラーイエロー								
○ VC8823WB	サンフラワーイエロー								
○ VC8824WB	レモンイエロー								
○ VC8825WB	スターイエロー								
○ VC8826WB	キャブイエロー								
○ VC8828WB	ライトオレンジ								
○ VC883WB	タンジェリン					1,010mm×10m	1本	14,000	15,400
○ VC8831WB	マンダリンオレンジ								
VC88312B	ローズパープル								
○ VC88313WB	リーブスレッド								
VC88314B	カーマインレッド								
VC8832B	セダーレッド								
VC88321B	サンシャインレッド								
○ VC88321WB	ターコイズレッド								
VC88323B	マットオレンジ								
■ VC8833B	チェリーレッド	1,010mm×10m	1本	14,000	15,400				
VC88331B	レッド								
○ VC8834WB	ファイヤーレッド								
■ VC8835B	スカーレット								
VC8836B	パステルピンク					1,010mm×10m	1本	14,000	15,400
VC8837B	ジョイピンク								
VC8838B	ピュアレッド								
○ VC8838WB	ビクトリアレッド								

HOME

サイン・広告用品

インク
ジェット用品

レーザー用紙
・製図用品

オフィス
用品

産業材
関連用品

索引から探す

品番から探す

Viewcal

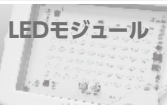
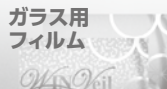

HOME

サイン・広告用品

インク
ジェット用品

レーザー用紙
・製図用品

オフィス
用品

産業材
関連用品

索引から探す

品番から探す

Viewcal 880シリーズ

全72色

■ 印は、グレー糊品 ★ 印は、再剥離タイプの粘着剤使用品 ○ 印は、白糊品

VC880●●	白系
VC881●●	黒系
VC882●●	黄色系
VC883●●	赤系
VC885●●	緑系
VC888●●	茶系
VC889●●	青系



品番	色	規格	単位	価格(¥)	税込み価格(¥)
VC885B	フレンチグリーン	1,010mm×10m	1本	14,000	15,400
VC88512B	フレストグリーン				
VC88514B	カーニバルグリーン				
VC88515B	ミントグリーン				
VC88516B	ハンターグリーン				
VC88517B	グリーン				
VC8852B	ダークグリーン				
VC88521B	モスグリーン				
○ VC88524WB	ディープグリーン				
○ VC88526WB	サマーグリーン				
○ VC88527WB	マスカットグリーン	1,010mm×10m	1本	14,000	15,400
VC8854B	アイビーグリーン				
VC888B	ブラウン	1,010mm×10m	1本	14,000	15,400
○ VC8881WB	クリーム				

Viewcal 880シリーズ

全72色

■ 印は、グレー糊品 ★ 印は、再剥離タイプの粘着剤使用品 ○ 印は、白糊品

VC880●●	白系
VC881●●	黒系
VC882●●	黄色系
VC883●●	赤系
VC885●●	緑系
VC888●●	茶系
VC889●●	青系



品番	色	規格	単位	価格(¥)	税込み価格(¥)
VC889B	トルコブルー	1,010mm×10m	1本	14,000	15,400
VC8891B	オーシャンブルー				
VC88913B	スプリットブルー				
VC88914B	マザリーンブルー				
VC88916B	オリンピックブルー				
VC8892B	ビクトリアバイオレット				
VC88921B	イタリアンブルー				
○ VC88924WB	アドリアブルー				
○ VC88925WB	アシードブルー				
○ VC88926WB	スカイブルー				
VC88927B	ブルーストーン				
VC8893B	レイクブルー				
VC88931B	コバルトブルー				
VC8894B	ネイビーブルー				
VC88941B	ディープブルー	1,010mm×10m	1本	14,000	15,400
VC88944B	インディゴブルー				
VC8895B	ダークブルー				
VC8896B	インクブルー				
VC8897B	サファイアブルー				
VC8898B	マジョリカブルー				
VC8899B	アクアブルー				

HOME

サイン・広告用品

インク
ジェット用品

レーザー用紙
・製図用品

オフィス
用品

産業材
関連用品

索引から探す

品番から探す

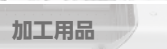
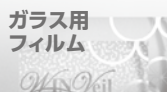

HOME

サイン・広告用品

インク
ジェット用品

レーザー用紙
・製図用品

オフィス
用品

産業材
関連用品

索引から探す

品番から探す

Viewcal 860シリーズ

- ▶ 屋外耐候5年以上のマーキングフィルムです。
- ▶ 従来品と比較し大幅にカス取り性能を向上させたタイプです。
- ▶ 青色剥離紙の採用により作業時の視認性を向上させています。

■ 印は、銀糊品

品番	色	規格	単位	価格(¥)	税込み価格(¥)
VC860B	ホワイト	1,010mm×10m	1本	14,000	15,400
VC860MB	マットホワイト	1,010mm×10m	1本	14,000	15,400
VC861B	ブラック	1,010mm×10m	1本	14,000	15,400
VC861MB	マットブラック	1,010mm×10m	1本	14,000	15,400

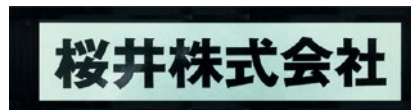

Viewcal 500シリーズ

- ▶ シルクスクリーン印刷に適した屋外耐候3年のマーキングフィルムです。

品番	色	規格	単位	価格(¥)	税込み価格(¥)
VC500	マットホワイト	1,000mm×50m	1本	66,000	72,600
VC500UVR	マットホワイト	1,000mm×10m	1本	13,200	14,520

目隠しシート

- ▶ CI・VI物件で板面を短期間隠す目隠し用途に適しています。
- ▶ VCCSIJ1263:目隠シートJ(塩ビタイプ、溶剤インクジェット対応)

品番	規格	単位	価格(¥)	税込み価格(¥)
VCCSIJ1263	1,260mm×30m	1本	113,400	124,740

Viewcal

取

取



Viewcalシリーズ剥離紙の印刷について

剥離紙の印刷色で、お手元のシリーズをご確認できます。

※一部例外があります

Viewcal 900シリーズ

Viewcal 880シリーズ

Viewcal 920・930シリーズ



LINTEC 900・920・930シリーズ



LINTEC 880シリーズ

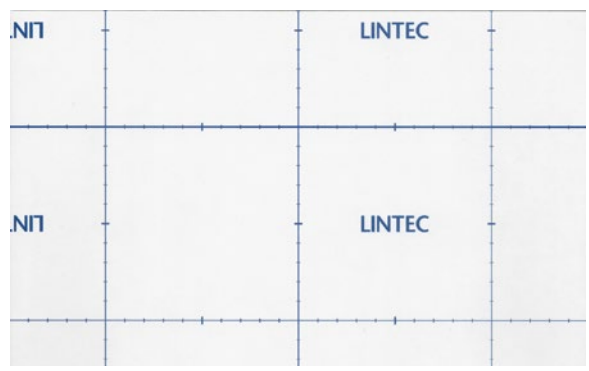
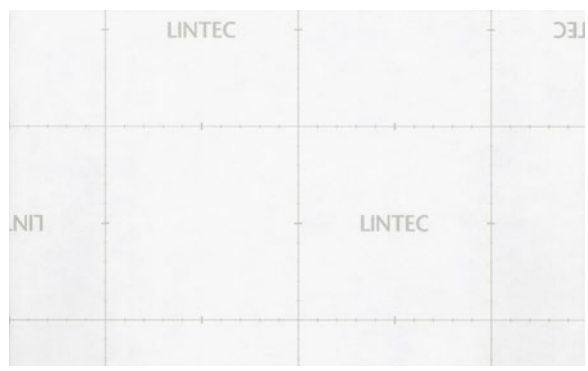

Viewcal 560シリーズ

変更ありません

HOME

サイン・広告用品

インク
ジェット用品

レーザー用紙
・製図用品

オフィス
用品

産業材
関連用品

索引から探す

品番から探す



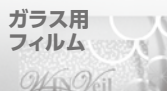

HOME

サイン・広告用品

インク
ジェット用品

レーザー用紙
・製図用品

オフィス
用品

産業材
関連用品

索引から探す

品番から探す

ルミラスター／Lumilustre

全8色

取

- ▶ 短中期用途の蛍光フィルムです。
- ▶ 発色のよさと高い耐久性を持ち、視認性に優れています。
- ▶ 際立った表現力を発揮します。

品番	色	規格	単位	価格(¥)	税込み価格(¥)
LUMI10110	レッドオレンジ	1,000mm×15m	1本	52,800	58,080
LUMI10210	グリーン				
LUMI10310	レッド				
LUMI10410	オレンジ				
LUMI10510	レモン				
LUMI10610	イエロー				
LUMI10710	ピンク				
LUMI10711	ショッキングピンク				

品番	色	規格	単位	価格(¥)	税込み価格(¥)
LUMI10105	レッドオレンジ	500mm×30m	1本	52,800	58,080
LUMI10205	グリーン				
LUMI10305	レッド				
LUMI10405	オレンジ				
LUMI10505	レモン				
LUMI10605	イエロー				
LUMI10705	ピンク				
LUMI10715	ショッキングピンク				

スターメタル／Star Metal

全9色

- ▶ 鏡面仕上げによるメタリック効果のあるマーキングフィルムです。
- ▶ 長期屋外用途で、柔軟性があり曲面にもきれいに貼れ、優れた耐久性を発揮します。

※スターメタルは空気を通しませんので、被着体の選択には十分ご注意ください。
 ※ご使用の際は表面保護フィルムをはがしてご使用ください。

品番	色	規格	単位	価格(¥)	税込み価格(¥)
SM60110M	クロム	920mm×10m	1本	44,500	48,950
SM603110M	レッド				
SM603410M	ピンク				
SM60510M	グリーン				
SM60610M	シルバー				
SM606110M	ヘアライン				
SM60710M	ゴールド				
SM60910M	ブルー				
SM61010M	アオゴールド				



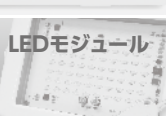
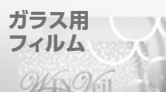

HOME

サイン・広告用品

インク
ジェット用品レーザー用紙
・製図用品オフィス
用品産業材
関連用品

索引から探す

品番から探す

StarCal スーパーライト

全8色

- ▶ 長期屋外用の封入レンズ型再帰反射シートです。
- ▶ 感圧型の粘着剤を使用しており、カッティングマシンや型抜き等で加工し、貼り付けすることができます。
- ▶ 中長期の工事用標識や保安用品・ステッカー用途に適しています。

品番	色	規格	単位	価格(¥)	税込み価格(¥)				
SL301WH15	301 シロ	920mm×15m	1本	51,000	56,100				
SL303RD15	303 アカ								
SL305YE15	305 キイロ								
SL306GR15	306 ミドリ								
SL307BL15	307 アオ								
SL308BK15	308 クロ								
SL313DR15	313 ダークレッド					920mm×15m	1本	61,000	67,100
SL317LB15	317 ライトブルー					920mm×15m	1本	51,000	56,100

品番	色	規格	単位	価格(¥)	税込み価格(¥)
SL301WH45	301 シロ	920mm×45m	1本	153,000	168,300
SL303RD45	303 アカ				
SL305YE45	305 キイロ				
SL306GR45	306 ミドリ				
SL307BL45	307 アオ				

取

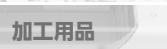
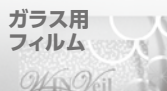

HOME

サイン・広告用品

インク
ジェット用品レーザー用紙
・製図用品オフィス
用品産業材
関連用品

索引から探す

品番から探す

Hi Lucky / ハイラッキー

全41色

- ▶ 屋外耐候性3年以上のマーキングフィルムです。
- ▶ POP、工事用看板、各種案内看板などの用途に適しています。
- ▶ かす取り適性を向上させた商品です。

■ 印は、グレー系糊品

LH600●	白系
LH601●	黒系
LH602●	黄色系
LH603●	赤系
LH605●	緑系
LH606●	銀系
LH607●	金系
LH608●	茶系
LH609●	青系

※異なる色分けあり

品番	色	規格	単位	価格(¥)	税込み価格(¥)	出荷単位
LH600	ホホワイト	1,000mm×20m	1本	15,000	16,500	1本
LH600K	ホホワイト					
LH601	ブラック	1,000mm×20m	1本	15,000	16,500	1本
LH6011	ライトグレー					
LH6012	ミディアムグレー					
LH6013	グレー					
LH6014	ダークグレー					
LH6022	イエロー					
LH6023	ダークイエロー	1,000mm×20m	1本	15,000	16,500	1本
LH6024	サフラン					
LH6025	オレンジ					
LH6026	ピュアオレンジ					
LH603	バーガンディ					
LH6031	ワインレッド					
LH6033	レッド	1,000mm×20m	1本	15,000	16,500	1本
LH6035	トマトレッド					
LH6036	ソフトピンク					
LH6037	ローズ					
LH604	エアフォースブルー					
LH604	エアフォースブルー	1,000mm×20m	1本	15,000	16,500	1本



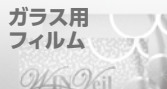

HOME

サイン・広告用品

インク
ジェット用品

レーザー用紙
・製図用品

オフィス
用品

産業材
関連用品

索引から探す

品番から探す

Hi Lucky / ハイラッキー

全41色

■ 印は、グレー系糊品

LH600●	白系
LH601●	黒系
LH602●	黄色系
LH603●	赤系
LH605●	緑系
LH606●	銀系
LH607●	金系
LH608●	茶系
LH609●	青系

※異なる色分けあり

品番	色	規格	単位	価格(¥)	税込み価格(¥)	出荷単位
LH605	イエローグリーン	1,000mm×20m	1本	15,000	16,500	1本
LH6051	グリーン					
LH6052	ミディアムグリーン					
LH6053	フォレストグリーン					
LH6054	ダークグリーン					
LH6057	ターコイズブルー					
LH606	シルバー	1,000mm×20m	1本	15,000	16,500	1本
LH607	ゴールド	1,000mm×20m	1本	15,000	16,500	1本
LH608	アイボリー	1,000mm×20m	1本	15,000	16,500	1本
LH6081	ミディアムブラウン					
LH6082	ブラウン					
LH6083	ラベンダー	1,000mm×20m	1本	15,000	16,500	1本
LH6084	パープル					
LH609	マジェスティックブルー					
LH6091	ダークブルー					
LH6092	ミディアムブルー					
LH6093	ビブラントブルー					
LH6094	ビビッドブルー					
LH6095	マリンブルー					
LH6096	クールブルー					
LH6097	スカイブルー					
LH6098	ライトブルー					



NEW Lucky Color Sheet / ニューラッキーカラーシート

再剥離タイプ 全25色

- ▶ 短期用途に合せた再剥離タイプの低価格なマーキングフィルムです。
- ▶ キャンペーンやイベントの各種表示装飾や工事用看板などの用途に適しています。

LK00●	白系
LK1●●	黒系
LK2●●	黄色系
LK3●●	赤系
LK5●●	緑系
LK9●●	青系

※異なる色分けあり

品番	色	規格	単位	価格(¥)	税込み価格(¥)	出荷単位
LK001	ホワイト	1,000mm×20m	1本	8,400	9,240	1本
LK001*	ホワイト	500mm×20m	1ケース	8,400	9,240	1ケース(2本)
LK002	マットホワイト	1,000mm×20m	1本	8,400	9,240	1本
LK100	ブラック	1,000mm×20m	1本	8,400	9,240	1本
LK100*	ブラック	500mm×20m	1ケース	8,400	9,240	1ケース(2本)
LK101	マットブラック	1,000mm×20m	1本	8,400	9,240	1本
LK101*	マットブラック	500mm×20m	1ケース	8,400	9,240	1ケース(2本)
LK103	ダークグレー	1,000mm×20m	1本	8,400	9,240	1本
LK105	ミディアムグレー					
LK200	イエロー	1,000mm×20m	1本	8,400	9,240	1本
LK201	ライトイエロー	1,000mm×20m	1本	8,400	9,240	1本
LK300	レッド	1,000mm×20m	1本	8,400	9,240	1本
LK301	リーガルレッド	1,000mm×20m	1本	8,400	9,240	1本
LK309	アザレ	1,000mm×20m	1本	8,400	9,240	1本
LK311	ベビーピンク					
LK313	オレンジ	1,000mm×20m	1本	8,400	9,240	1本
LK316	クリームイエロー					
LK370	ミディアムブラウン					
LK371	ブラウン	1,000mm×20m	1本	8,400	9,240	1本
LK500	フォレストグリーン	1,000mm×20m	1本	8,400	9,240	1本
LK503	ライトグリーン					
LK506	ナイルグリーン					
LK900	ディープロイヤルブルー	1,000mm×20m	1本	8,400	9,240	1本
LK901*	ブルーベリー	500mm×20m	1ケース	8,400	9,240	1ケース(2本)
LK902	リフレックスブルー	1,000mm×20m	1本	8,400	9,240	1本
LK903	ネイビーブルー	1,000mm×20m	1本	8,400	9,240	1本
LK905	アクアマリン	1,000mm×20m	1本	8,400	9,240	1本
LK907	マリンブルー					

HOME

サイン・広告用品

インク
ジェット用品

レーザー用紙
・製図用品

オフィス
用品

産業材
関連用品

索引から探す

品番から探す

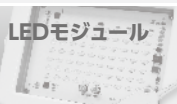
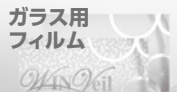

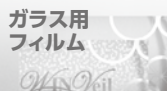

HOME

サイン・広告用品

インク
ジェット用品

レーザー用紙
・製図用品

オフィス
用品

産業材
関連用品

索引から探す

品番から探す

Hi Luckyカラーシート

小型カッティングマシン用 全14色

取

- ▶ 屋外耐候性3年以上のマーキングフィルムです。
- ▶ POP、工事用看板、各種案内看板などの用途に適しています。
- ▶ かす取り適性を向上させた商品です。

出荷単位：2本(色・サイズが異なっても可)



品番	色	規格	単位	価格(¥)	税込み価格(¥)
LH600K38	シロ	380mm×10m	1本	6,700	7,370
LH600K30		305mm×10m		5,400	5,940
LH600K20		200mm×10m		3,800	4,180
LH601K38	クロ	380mm×10m	1本	6,700	7,370
LH601K30		305mm×10m		5,400	5,940
LH601K20		200mm×10m		3,800	4,180
LH6012K38	ミディアムグレー	380mm×10m	1本	6,700	7,370
LH6012K30		305mm×10m		5,400	5,940
LH6012K20		200mm×10m		3,800	4,180
LH6022K38	キイロ	380mm×10m	1本	6,700	7,370
LH6022K30		305mm×10m		5,400	5,940
LH6022K20		200mm×10m		3,800	4,180
LH6025K38	オレンジ	380mm×10m	1本	6,700	7,370
LH6025K30		305mm×10m		5,400	5,940
LH6025K20		200mm×10m		3,800	4,180
LH6033K38	アカ	380mm×10m	1本	6,700	7,370
LH6033K30		305mm×10m		5,400	5,940
LH6033K20		200mm×10m		3,800	4,180



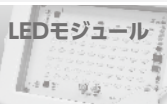
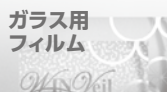

HOME

サイン・広告用品

インク
ジェット用品

レーザー用紙
・製図用品

オフィス
用品

産業材
関連用品

索引から探す

品番から探す

Hi Luckyカラーシート

小型カッティングマシン用 全14色

取



品番	色	規格	単位	価格(¥)	税込み価格(¥)
LH6036K38	ソフトピンク	380mm×10m	1本	6,700	7,370
LH6036K30		305mm×10m		5,400	5,940
LH6036K20		200mm×10m		3,800	4,180
LH605K38	イエローグリーン	380mm×10m	1本	6,700	7,370
LH605K30		305mm×10m		5,400	5,940
LH605K20		200mm×10m		3,800	4,180
LH6052K38	ミディアムグリーン	380mm×10m	1本	6,700	7,370
LH6052K30		305mm×10m		5,400	5,940
LH6052K20		200mm×10m		3,800	4,180
LH606K38	シルバー	380mm×10m	1本	6,700	7,370
LH606K30		305mm×10m		5,400	5,940
LH606K20		200mm×10m		3,800	4,180
LH607K38	ゴールド	380mm×10m	1本	6,700	7,370
LH607K30		305mm×10m		5,400	5,940
LH607K20		200mm×10m		3,800	4,180
LH6081K38	ミディアムブラウン	380mm×10m	1本	6,700	7,370
LH6081K30		305mm×10m		5,400	5,940
LH6081K20		200mm×10m		3,800	4,180
LH6094K38	ビビッドブルー	380mm×10m	1本	6,700	7,370
LH6094K30		305mm×10m		5,400	5,940
LH6094K20		200mm×10m		3,800	4,180
LH6097K38	スカイブルー	380mm×10m	1本	6,700	7,370
LH6097K30		305mm×10m		5,400	5,940
LH6097K20		200mm×10m		3,800	4,180



HOME

サイン・広告用品

インク
ジェット用品レーザー用紙
・製図用品オフィス
用品産業材
関連用品

索引から探す

品番から探す

Hi Luckyカラーシート

小型カッティングマシン用 全14色

取



ラッキーアプリケーションテープ

品番	色	規格	単位	価格(¥)	税込み価格(¥)
LC2000K38	透明フィルム 強粘着/剥離紙あり	380mm×10m	1本	5,000	5,500
LC2000K30		300mm×10m		4,300	4,730
LC2000K22		220mm×10m		3,500	3,850

※紙管の厚さは、加工時の状況により異なる場合がありますのでご了承ください。

掲載品以外の小型カッティングマシン用カラーシートもご用意しています。





ガラス用フィルム

広告用品

加工用品

LEDモジュール

HOME

サイン・広告用品

インクジェット用品
レーザー用紙・製図用品

オフィス用品
産業材関連用品

索引から探す

品番から探す

CoolCal / クールカル

- ▶ クールカルは熱線を効率的に反射する、糊付の機能性フィルムです。
- ▶ 塩ビフィルムへ均一に練り込んだ遮熱顔料が、太陽光の熱線を反射し、車体の温度上昇を抑制します。
- ▶ 冷凍冷蔵車やトラックのルーフパネルに貼るだけで、省エネ・品質管理に貢献します。
- ▶ 基材厚は100 μ m、粘着層は30 μ mです。

遮熱イメージ

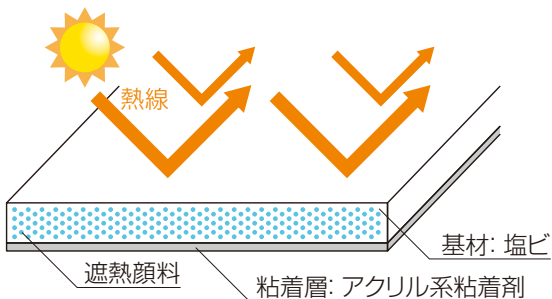

遮熱粘着フィルム

100 μ m(基材)+30 μ m(糊)

品番	規格	単位	価格(¥)	税込み価格(¥)	出荷単位
CLCL122	1,220mm×20m	1本	98,000	107,800	1本

※遮熱塗料に比べて、乾燥時間が不要のため施工時間を短縮できます。

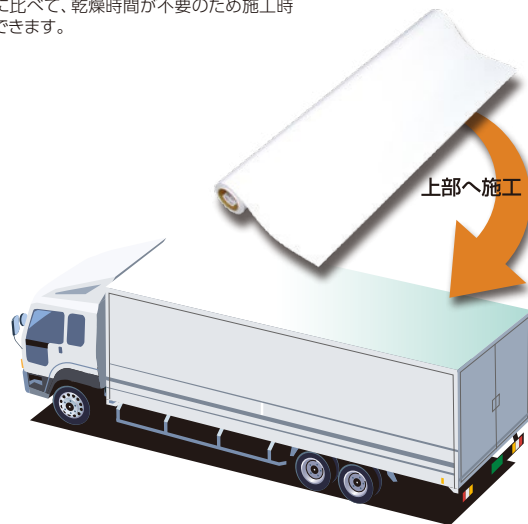

庫内温度上昇を抑えたい車両

食品配送車

生鮮食料品

冷凍食品

弁当

チルド食品

菓子・ケーキ

配送車

生花

工事車

コンクリート
ミキサー車

医療関係車

検診車

医療防疫車

データセンター

コンテナ型
データセンター

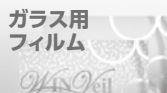

HOME

サイン・広告用品

インク
ジェット用品

レーザー用紙
・製図用品

オフィス
用品

産業材
関連用品

索引から探す

品番から探す



アルミバンでの庫内天井裏温度データ

温度計およびサーモグラフィーによる
遮熱性能テスト

※断熱材なし

施工エリアと未施工エリアのルーフパネル裏面温度差

温度差
-10.6℃

2011.5.14 PM1:23 気温28℃



ルーフパネルの表面の状況



— 施工エリア — 未施工エリア

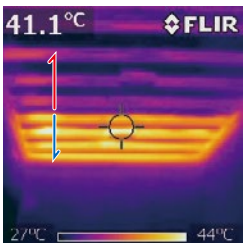

ルーフパネル裏面の状況
(サーモグラフィー)

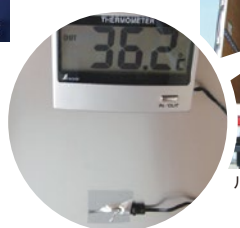

ルーフパネル裏面の状況

食品配送車での庫内天井裏温度データ

※断熱材30mm

温度差
-13℃

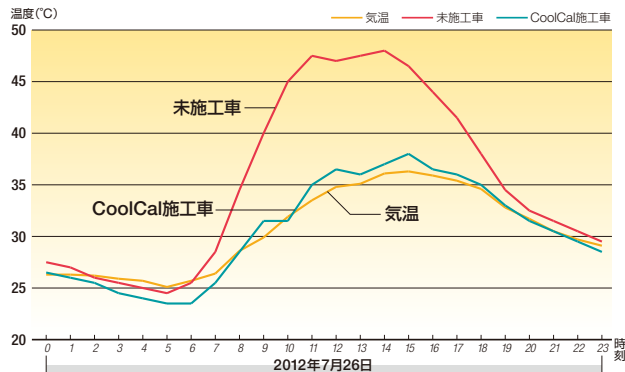

マーキング
フィルムガラス用
フィルム

広告用品

加工用品

LEDモジュール

HOME

サイン・広告用品

インク
ジェット用品レーザー用紙
・製図用品オフィス
用品産業材
関連用品

索引から探す

品番から探す

オラライト 反射シリーズ

※切り売り対応可能です。

オラライト JV104E Plus

車両用超高輝度反射テープ 全3色

取

- ▶ ECE規則第104号型式認定車両用再帰反射テープです。
- ▶ シンプルな単層構造で、空気層がある反射材よりも剥離、割れ等が少なく耐衝撃性、耐水性に優れています。
- ▶ 柔軟で低温にも強い素材を使用しているため、寒冷地などの厳しい気象条件でも心配ありません。
- ▶ 車両（トラック・トレーラー）の視認性向上の目的に用いる等高線状の線表示用に適しています。

品番	色	規格	単位	価格(¥)	税込み価格(¥)
JV104EPW	ホワイト	50mm×50m	1本	50,000	55,000
JV104EPY	イエロー				
JV104EPR	レッド				

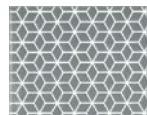

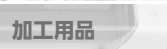
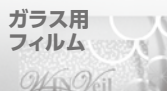

オラライト AP1000シリーズ

全15色



- ▶ 濡れても変わらない輝度、悪天候の際にも変わらず優れた反射性能を発揮します。
- ▶ 基材に耐破断性に優れたポリエステル素材を使用しているため、衝撃による飛散がなく二次災害を防ぎます。
- ▶ コンピューター・カッティング、金型を使用した抜き加工(裏スリット)や表面にシルク印刷が可能です。
- ▶ 高い柔軟性で、細いパイプ、ポールなどの二次曲面に追従します。
- ▶ 道路・鉄道などの視線誘導、事故・工事などの交通規制材、車両用マーキング、広告用屋外看板等に適しています。

オラライト AP1000DL

全6色

- ▶ DLは超高輝度素材であることを示すシンボル表示があり、安全安心設計かつ高性能であることを目で確認できます。



品番	色	規格	単位	価格(¥)	税込み価格(¥)
AP10DLS	シルバー	762mm×45m	1本	500,000	550,000
AP10DLY	イエロー				
AP10DLR	レッド				
AP10DLO	オレンジ				
AP10DLB	ブルー				
AP10DLG	グリーン				

HOME

サイン・広告用品

インク
ジェット用品

レーザー用紙
・製図用品

オフィス
用品

産業材
関連用品

オラライト AP1000DL 景観色

全3色

- ▶ DLは超高輝度素材であることを示すシンボル表示があり、安全安心設計かつ高性能であることを目で確認できます。



品番	色	規格	単位	価格(¥)	税込み価格(¥)
AP10DLGB	グレーベージュ	762mm×45m	1本	500,000	550,000
AP10DLDB	ダークブラウン				
AP10DLDG	ダークグレー				

索引から探す

品番から探す





ガラス用
フィルム

広告用品

加工用品

LEDモジュール

HOME

サイン・広告用品

インク
ジェット用品

レーザー用紙
・製図用品

オフィス
用品

産業材
関連用品

索引から探す

品番から探す

オラライト AP1000DB

全5色

▶ DBIは、昼間の被視認性とデザイン性を高めるためトリアングルパターンを施しています。



品番	色	規格	単位	価格(¥)	税込み価格(¥)
AP10DBS	シルバー	762mm×45m	1本	500,000	550,000
AP10DBY	イエロー				
AP10DBR	レッド				
AP10DBB	ブルー				
AP10DBG	グリーン				

オラライト AP1000DB 蛍光色

▶ DBIは、昼間の被視認性とデザイン性を高めるためトリアングルパターンを施し、蛍光色は、昼間の被視認性をさらに高めた商品です。



品番	色	規格	単位	価格(¥)	税込み価格(¥)
AP10DBLY	ライムイエロー	762mm×45m	1本	750,000	825,000

※日本国内で反射材は、道路運送車両の保安基準により、「車体前面に赤色反射テープ、車体後面に白色(シルバー)反射テープ」を貼ることは禁じられています。



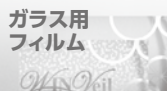

HOME

サイン・広告用品

インク
ジェット用品

レーザー用紙
・製図用品

オフィス
用品

産業材
関連用品

索引から探す

品番から探す

アプリケーションテープ

※スリット加工も別途お受けいたします。(カット料金は別途となります。)

和紙タイプ PSシリーズ

品名	品番	タイプ(温度によるシワ、カールの発生を抑えています。)		規格	単位	価格(¥)	税込み価格(¥)	出荷単位
PS60	PS601000	弱粘着/ 剥離紙なし	弱粘着の汎用タイプで、広い面積のマーキングや印刷物に適しています。	1,000mm×100m	1本	38,000	41,800	1本
	PS60500			500mm×100m	1ケース	38,000	41,800	1ケース(2本)
PS62	PS621372	中粘着/ 剥離紙なし	中粘着タイプで、Viewcalシリーズ等のカットインク文字に適しています。	1,372mm×100m	1本	56,000	61,600	1本
	PS621000			1,000mm×100m	1本	38,000	41,800	1本
	PS62500			500mm×100m	1ケース	38,000	41,800	1ケース(2本)
PS67	PS671000	強粘着/ 剥離紙なし	強粘着タイプで、カットインク専用フィルムに適しています。	1,000mm×100m	1本	38,000	41,800	1本

和紙(樹脂含浸)タイプ PXシリーズ

品名	品番	タイプ		規格	単位	価格(¥)	税込み価格(¥)	出荷単位
PX60	PX601000	弱粘着/ 剥離紙なし	和紙に強度があり、スキージーのすべりが良く施工性に優れています。	1,000mm×100m	1本	42,000	46,200	1本
PX62	PX621000	中粘着/ 剥離紙なし	PS62と同じ粘着力です。PX60同様、和紙に強度があり、スキージーのすべりが良く施工性に優れています。	1,000mm×100m	1本	42,000	46,200	1本
	PX62500			500mm×100m	1ケース	42,000	46,200	1ケース(2本)
PX85	PX851000	超強粘着/ 剥離紙なし	超強粘着タイプです。	1,000mm×100m	1本	46,000	50,600	1本

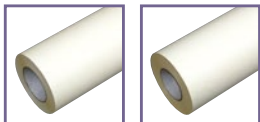

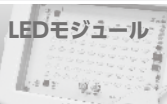
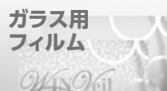

HOME

サイン・広告用品

インク
ジェット用品

レーザー用紙
・製図用品

オフィス
用品

産業材
関連用品

索引から探す

品番から探す

透明フィルムタイプ

品名	品番	タイプ		規格	単位	価格(¥)	税込み価格(¥)	出荷単位
PP48	PP48	弱粘着/ 剥離紙あり	汎用タイプで、40μmの透明フィルムです。 Viewcal 900・ニューラッキーカラーシートシリーズに適しています。	980mm× 50m	1本	30,800	33,880	1本
	PP480			490mm× 50m	1ケース	30,800	33,880	1ケース(2本)
PP47	PP47	中粘着/ 剥離紙あり	PP48より粘着力が少し強いタイプで、 40μmの透明フィルムです。	980mm× 50m	1本	30,800	33,880	1本
	PP470			490mm× 50m	1ケース	30,800	33,880	1ケース(2本)
CPP70	CPP70	中粘着/ 剥離紙あり	70μmの透明フィルムです。	500mm× 20m	1ケース	15,400	16,940	1ケース(2本)
C110	C110L	中粘着/ 剥離紙なし	強粘着に近いタイプで、110μmの透明 フィルムです。	1,000mm× 100m	1本	56,000	61,600	1本
	C111			500mm× 100m	1ケース	56,500	62,150	1ケース(2本)
LC2000	LC2000MUJI	強粘着/ 剥離紙あり	強粘着の透明フィルムで、Viewcal 880・ Hi Luckyシリーズ等のカットング文字に 適しています。	1,000mm× 50m	1ケース	27,000	29,700	1ケース
	LC2000H			500mm× 50m	1ケース	27,000	29,700	1ケース(2本)

※アプリケーションテープの小型カットングマシン用は、別ページに掲載しています。



塗装用マスキング

品名	品番	タイプ		規格	単位	価格(¥)	税込み価格(¥)	出荷単位
B502	B502KAI	再剥離/ 剥離紙あり	再剥離性に優れた焼付け塗装用	1,000mm×100m	1本	83,600	91,960	1本



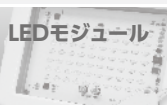
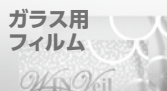

HOME

サイン・広告用品

インク
ジェット用品

レーザー用紙
・製図用品

オフィス
用品

産業材
関連用品

索引から探す

品番から探す



アプリケーションテープ 粘着力比較図

和紙タイプ PSシリーズ		弱	和紙(樹脂含浸)タイプ PXシリーズ		弱	透明フィルムタイプ	
PS60	弱粘着(剥離紙なし)	↓	PX60	弱粘着(剥離紙なし)	↓	PP48	弱粘着(剥離紙あり)
PS62	中粘着(剥離紙なし)		PX62	中粘着(剥離紙なし)		PP47・CPP70	中粘着(剥離紙あり)
PS67	強粘着(剥離紙なし)		PX85	超強粘着(剥離紙なし)		C110	中粘着(剥離紙なし)
		強			強	LC2000	強粘着(剥離紙あり)

※和紙に樹脂を含ませて強度をもたせています。
スキージーの滑りがよく、施工時間が短縮されます。



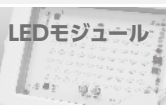
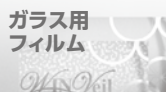

HOME

サイン・広告用品

インク
ジェット用品

レーザー用紙
・製図用品

オフィス
用品

産業材
関連用品

索引から探す

品番から探す

エスケーマグ

- ▶ 柔軟性に優れています。
- ▶ 打ち抜き・カット・印刷・ビューカル貼り等の加工が簡単にできます。
- ▶ 耐熱性・耐薬品性・耐候性に優れています。
- ▶ 使用用途
ステッカー／広告宣伝用／教材用／製図板用／プレート用／
車両広告用／管理板用／玩具用／その他各種表示用

NEW SKホワイト

看板・案内板・表示板・各種標識に…

- ▶ 軽量性：軽いので取扱い運搬及び作業が楽です。
- ▶ 剛性：波打ち、反りがありません。寸法も安定しています。
- ▶ 平面性：マーキングフィルムの使用に適しています。
- ▶ 耐水性：吸湿による反り、重量増がありません。
- ▶ 耐湿性：さび・腐食の心配がありません。
- ▶ 加工性：切断・穴あけ・ビス止め等の加工が容易にできます。
- ▶ その他：断熱性・保温性・遮音性等においても優れた効果があります。

マグネットシート

白色

品番	厚さ	規格	単位	価格(¥)	税込み価格(¥)	出荷単位
SKMAGX08	0.8mm	1,000mm×10m	1本	40,000	44,000	1本

アルミ樹脂複合板

取

両面ツヤタイプ(WTW)

品番	規格	単位	価格(¥)	出荷単位
NEWWTW1224	1,220mm×2,440mm	1ケース	オープン	1ケース(5枚)
NEWWTW1X2	1,000mm×2,000mm	1ケース	オープン	1ケース(6枚)
NEWWTW3X6	910mm×1,820mm	1ケース	オープン	1ケース(10枚)

片面ツヤタイプ(WTN)

品番	規格	単位	価格(¥)	出荷単位
NEWWTN1224	1,220mm×2,440mm	1ケース	オープン	1ケース(5枚)
NEWWTN1X2	1,000mm×2,000mm	1ケース	オープン	1ケース(6枚)
NEWWTN3X6	910mm×1,820mm	1ケース	オープン	1ケース(10枚)





ガラス用
フィルム

広告用品

加工用品

LEDモジュール

HOME

サイン・広告用品

インク
ジェット用品

レーザー用紙
・製図用品

オフィス
用品

産業材
関連用品

索引から探す

品番から探す

パネルスターPシリーズ

- ▶ カッターナイフでの切り込みが容易です。
- ▶ 両面に白色度の高い上質紙で貼り合わせをしています。
- ▶ ポスター等を貼るのに適しています。

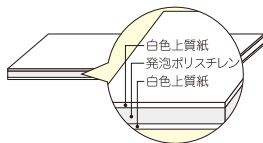

紙貼りタイプのスチレンボード

取

パネルスターIP (糊なしタイプ)

品番	厚さ	規格	単位	価格(¥)	出荷単位
IP51224	5mm	1,220mm×2,440mm	1ケース	オープン	1ケース(15枚)
IP50918		910mm×1,820mm	1ケース	オープン	1ケース(25枚)
IP71224	7mm	1,220mm×2,440mm	1ケース	オープン	1ケース(10枚)
IP70918		910mm×1,820mm	1ケース	オープン	1ケース(20枚)

パネルスターFシリーズ

- ▶ パネルスターPのハイクオリティタイプです。
- ▶ 特殊加工により、反り防止を重視しています。

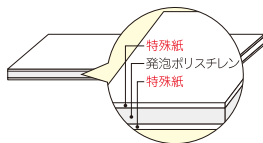

特殊コーティングにより、反りにくいスチレンボード

取

パネルスターIFA (片面糊付タイプ)

品番	厚さ	規格	単位	価格(¥)	出荷単位
IFA51224	5mm	1,220mm×2,440mm	1ケース	オープン	1ケース(15枚)
IFA50918		910mm×1,820mm	1ケース	オープン	1ケース(25枚)
IFA71224	7mm	1,220mm×2,440mm	1ケース	オープン	1ケース(10枚)
IFA70918		910mm×1,820mm	1ケース	オープン	1ケース(20枚)

パネルスターIF (糊なしタイプ)

品番	厚さ	規格	単位	価格(¥)	出荷単位
IF51224	5mm	1,220mm×2,440mm	1ケース	オープン	1ケース(15枚)
IF50918		910mm×1,820mm	1ケース	オープン	1ケース(25枚)
IF71224	7mm	1,220mm×2,440mm	1ケース	オープン	1ケース(10枚)
IF70918		910mm×1,820mm	1ケース	オープン	1ケース(20枚)



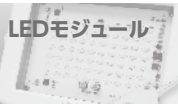

HOME

サイン・広告用品

インク
ジェット用品レーザー用紙
・製図用品オフィス
用品産業材
関連用品

索引から探す

品番から探す

HEATCUT / ヒートカット

日射調整タイプ

取

- ▶ 地球環境保護および資源の有効利用に配慮し、冷暖房効率の向上に寄与する省エネ対策フィルムです。
- ▶ 用途に応じて、透明、メタル、カラーと多彩なラインアップをご用意しています。

透明断熱タイプ

IR-50HD

品番	規格	単位	価格(¥)	出荷単位
LCIR50HD	1,250mm×30m	1本	オープン	1本

ZH05G

品番	規格	単位	価格(¥)	出荷単位
LCZH05GB	1,250mm×30m	1本	オープン	1本

WH03

品番	規格	単位	価格(¥)	出荷単位
LCWH03B	1,250mm×30m	1本	オープン	1本
LCWH03A	970mm×30m	1本	オープン	1本

反射断熱タイプ

1035UH

品番	規格	単位	価格(¥)	出荷単位
LC1035UHB	1,250mm×30m	1本	オープン	1本
LC1035UHA	970mm×30m	1本	オープン	1本

1015UH

品番	規格	単位	価格(¥)	出荷単位
LC1015UHB	1,250mm×30m	1本	オープン	1本
LC1015UHA	970mm×30m	1本	オープン	1本

反射断熱外貼りタイプ

2135

品番	規格	単位	価格(¥)	出荷単位
LC2135B	1,250mm×30m	1本	オープン	1本
LC2135A	970mm×30m	1本	オープン	1本

2115

品番	規格	単位	価格(¥)	出荷単位
LC2115B	1,250mm×30m	1本	オープン	1本
LC2115A	970mm×30m	1本	オープン	1本



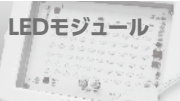
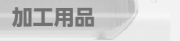

HOME

サイン・広告用品

インク
ジェット用品

レーザー用紙
・製図用品

オフィス
用品

産業材
関連用品

索引から探す

品番から探す



温度測定例

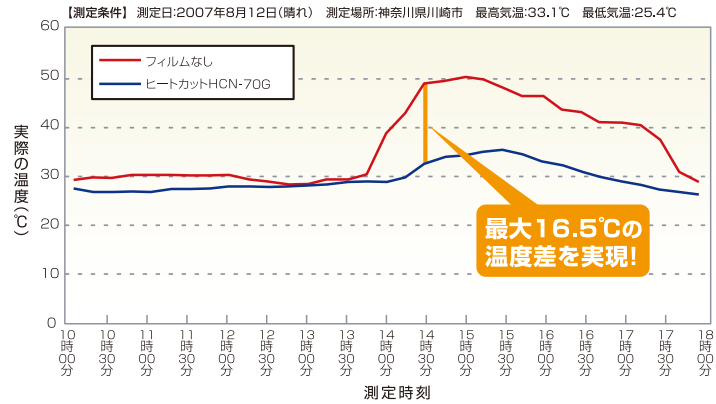

日射透過率

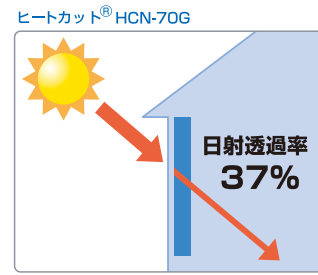
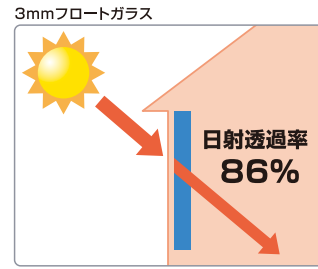

測定方法

温度履歴記録システム「サーモリーフ」を使用してフィルムなし/貼付を同時に測定

※サーモリーフとは、場所を選ばず、どこでも測定ができ、温度変化を記録できる、温度履歴記録システムです。データを簡単にパソコンでグラフ化できます。

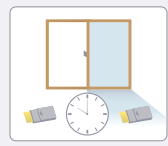

取 マークについて

取が商品名や品番の横に表示されている商品は、お取り寄せ商品となります。納期をご確認ください。また、受発注品のため返品はお受けできません。ご注文の際は、品番・商品サイズ・仕様を事前にご確認ください。



HOME

サイン・広告用品

インク
ジェット用品レーザー用紙
・製図用品オフィス
用品産業材
関連用品

索引から探す

品番から探す

WINVeilシリーズ

ワインベールフォグ

155 μ m

- ▶ 質感は透明、スリガラス調です。
- ▶ 透明糊・強粘着・再剥離タイプです。



品番	規格	単位	価格(¥)	税込み価格(¥)	出荷単位
LFF1220	1,220mm×20m	1本	30,000	33,000	1本
LFF920	920mm×20m	1本	23,000	25,300	1本

ワインベールミルクホワイト

155 μ m

- ▶ 質感は乳白、スリガラス調です。
- ▶ 透明糊・強粘着・再剥離タイプです。



品番	規格	単位	価格(¥)	税込み価格(¥)	出荷単位
LFFMW1220	1,220mm×20m	1本	33,000	36,300	1本
LFFMW920	920mm×20m	1本	25,300	27,830	1本

ワインベールシルバー5510

115 μ m

- ▶ 色はシルバーです。
- ▶ 透明糊・強粘着・再剥離タイプです。



品番	規格	単位	価格(¥)	税込み価格(¥)	出荷単位
LFS1220	1,220mm×20m	1本	33,000	36,300	1本

XXX μ m 厚さ(剥離紙は含まれません)

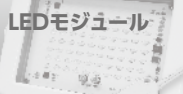

HOME

サイン・広告用品

インク
ジェット用品

レーザー用紙
・製図用品

オフィス
用品

産業材
関連用品

索引から探す

品番から探す

ウインベールシリーズは、視界を制御したいガラス面や、意匠を持たせたい鏡面などさまざまな用途に使用できます。溶剤系インクジェットプリンターに対応し、空間を演出するフルカラープリントが可能です。

※対応プリンターは事前に弊社営業担当までご確認ください。塩ビ商品のため、カッティング加工も自由にできます。貼る際には、アプリケーションテープをご使用ください。



WINVeilの 使用例



ウインベールフォグ



ウインベールミルクホワイト

XXX μm 厚さ(剥離紙は含まれません)

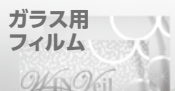

HOME

サイン・広告用品

インク
ジェット用品

レーザー用紙
・製図用品

オフィス
用品

産業材
関連用品

索引から探す

品番から探す

フレキシブルフェイス (FF)

スターシャイン不燃Jシリーズ

▶ 国土交通大臣認定番号

マーキングフィルム貼り専用

NM-2545:

(Viewcal 920・930シリーズ)

インクジェット出力専用

NM-4300 (2): (UV・Latex)

NM-2304: (溶剤インク)

※インクジェットプリントとマーキングフィルム貼りと併用はできません。

▶ 素材耐候性: 屋外耐候5年

▶ 対応プリンター

国内プリンターメーカー各社のご協力のもと、インクの成分開示をいただいております。

対応機種に関しましては詳細を弊社までお問い合わせください。

▶ 屋内外照式看板サインや駅構内・地下鉄構内のサインに適しています。

溶剤

UV

ラテックス

不燃

スターシャイン SS-1000 FF用

品番	規格	単位	価格(¥)	税込み価格(¥)	出荷単位
SS10002030	2,000mm×30m 3インチ	1本	480,000	528,000	1本
SS10001330	1,300mm×30m 3インチ	1本	358,000	393,800	1本

物性表

重量(g/m ²)	厚さ(mm)	引張強度(N/3cm)		透過率(%)
465	0.32	縦 2270	横 2100	26

※上記数値は測定値であり、保証値ではありません。



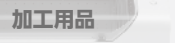
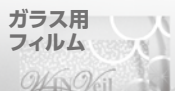

不燃IJFF専用金具

SSラバーシート 10m

品番	規格	単位	価格(¥)	税込み価格(¥)	出荷単位
SSRS10	25mm×10m×0.5mm	1ケ	6,000	6,600	1ケ

SSラバーシート

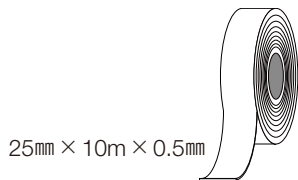

SS-Tシステム (SS-B+SS-Rのセット)

品番	規格	単位	価格(¥)	税込み価格(¥)	出荷単位
SST5	2,000mm	1ケース	22,500	24,750	1ケース(各5本)

SS-T SYSTEM

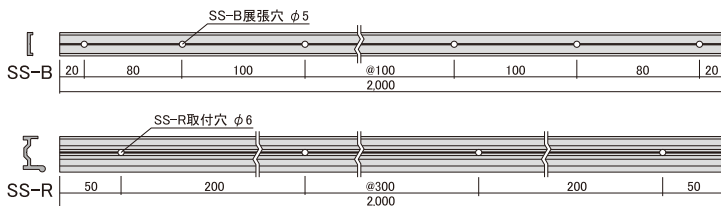
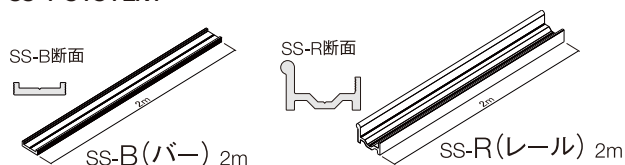

HOME

サイン・広告用品

インク
ジェット用品

レーザー用紙
・製図用品

オフィス
用品

産業材
関連用品

索引から探す

品番から探す



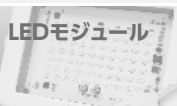
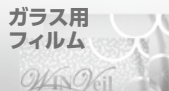

HOME

サイン・広告用品

インク
ジェット用品

レーザー用紙
・製図用品

オフィス
用品

産業材
関連用品

索引から探す

品番から探す



スターシャイン不燃Jシリーズ 使用上のご注意

- ・ 本商品はガラス繊維を使用しています。ガラス繊維は折り曲げに弱い性質があり、一度付いた跡は消えませんので、画面加工時、輸送時、施工時には折り曲げ等に十分注意してください。また、商品をカットする場合はガラス繊維が出てくる場合があります。作業終了後は手洗いなどを十分に行ってください。
- ・ 表面は特殊樹脂のコーティングをしていますので、表面をアルコールやシンナーで拭いたりすることはおやめください。コーティング層を溶かし、耐候性やインクジェットの印刷性が落ちます。
- ・ 外巻きになっています。外側が表（印刷面）になるように巻いています。表裏の間違いにご注意ください。
- ・ 印刷するインクジェットプリンターによっては不燃とならない場合があります。印刷する場合は弊社担当までご確認ください。
- ・ 強度を必要とするような物にご使用の場合は、設計強度および安全性を十分確認してください。
- ・ 施工に関しては、構造計算等により、安全性を十分確認してください。
- ・ 施工する際は専用の展張金具セット（弊社品）を使用してください。専用以外の金具を使用した場合、展張できない場合があります。また、その場合のクレームは負いかねますのでご了承ください。
- ・ 万一商品に起因する明らかな不具合が生じた場合、同量の商品と交換させていただきます。出力製品に関わる費用や施工加工費におきましては、あらゆる責任を負いかねますのでご了承ください。

◆品番およびロットNO.について

商品ケースに品番、紙管の内側にロットNO.が記載してあります。商品を使用した場合、ロットNO.を必ず記録、保存してください。（ロットNO.の記載が無い場合、商品に問題が生じても品質保証を行うことが困難になります。）品質には万全を期しておりますが、万が一問題が生じましたら直ちに弊社に商品の品番およびロットNO.をご連絡ください。

◆シートを廃棄処分される際は、以下の方法で処理してください。

廃棄物処理法・都道府県条例に従って処理してください。許可を受けた産業廃棄物処理業者に処理を委託してください。



マーキング
フィルム

ガラス用
フィルム

広告用品

加工用品

LEDモジュール

HOME

サイン・広告用品

インク
ジェット用品

レーザー用紙
・製図用品

オフィス
用品

産業材
関連用品

索引から探す

品番から探す



建築基準法第66条について

建築基準法 第66条 (看板等の防火措置) には、「防火地域内にある看板、広告塔、装飾塔その他これらに類する工作物で、建築物の屋上に設けるもの又は高さ3メートルをこえるものは、その主要な部分を不燃材料で造り、又はおおわなければならない。」と規定しています。



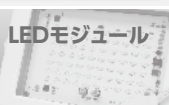
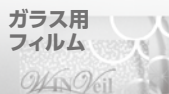

HOME

サイン・広告用品

インク
ジェット用品

レーザー用紙
・製図用品

オフィス
用品

産業材
関連用品

索引から探す

品番から探す

スターシャイン SS-550

マーキングフィルム(Viewcal 920・930・820シリーズ)貼り専用

- ▶ 内照式看板は、昼間はもちろんのこと夜間も内部の蛍光灯により一層の広告効果を高めます。
- ▶ 従来のアクリル板内照式看板の抱える大きさの制限等をクリアしました。

※不燃商品ではありません。

防災

品番	規格	単位	価格(¥)	税込み価格(¥)
SS5504250	4,220mm×50m	1本	1,190,000	1,309,000
SS5503250	3,220mm×50m	1本	710,000	781,000
SS5502550	2,520mm×50m	1本	560,000	616,000

※切売り(幅・m)については、弊社までお問い合わせください。

物性表

重量(g/m ²)	厚さ(mm)	引張強度(N/3cm)	
780	0.65	縦 1862	横 1195

※上記数値は測定値であり、保証値ではありません。



スターシャイン SS-550 使用上のご注意

Viewcal 900シリーズ等の電飾フィルム以外の一般色をご使用した場合、FFからの可塑剤等の影響により剥離等の不具合が発生する危険性がありますので、必ずViewcal 920・930シリーズの電飾フィルムをご使用ください。



マーキング
フィルム

ガラス用
フィルム

広告用品

加工用品

LEDモジュール

HOME

サイン・広告用品

インク
ジェット用品

レーザー用紙
・製図用品

オフィス
用品

産業材
関連用品

索引から探す

品番から探す

スマートディスプレイシステム

- ▶ 簡易組み立て式アルミフレームと高級感のあるファブリックメディアを組み合わせた屋内装飾システムです。
- ▶ ファブリックメディアに縫い合わせたシリコンゴムをアルミフレーム枠の溝に差し込むことで、簡単に施工ができます。
- ・ フレームサイズが自由に選べます。
- ・ フレームは簡単組み立て、持ち運びも可能です。
- ・ メディア交換も容易にできます。
- ・ LEDと組み合わせれば内照式パネルになります。

■ 使用例

展示会、イベント装飾
店舗内装飾

ファストファッション
スポーツアパレルショップ
ショッピングモール
ショールーム
宝飾品・時計・化粧品売り場
家電量販店 etc…



■ 簡単組み立て

①アルミフレームを組み立て、フレーム内部にエッジライトLED4Dをセット。

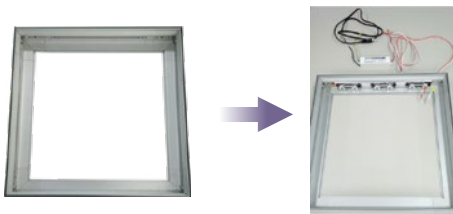

②ファブリックの4辺にシリコンゴムを縫製し、フレームの溝に差し込む。

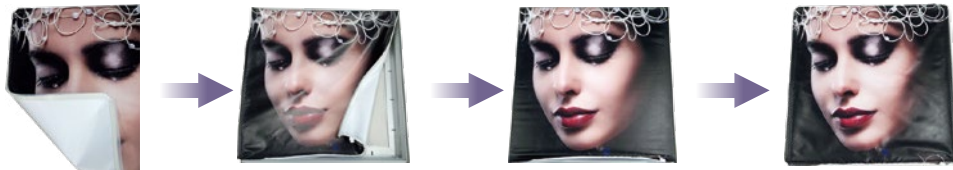

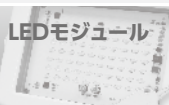
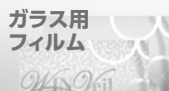

HOME

サイン・広告用品

インク
ジェット用品

レーザー用紙
・製図用品

オフィス
用品

産業材
関連用品

索引から探す

品番から探す

スマートディスプレイシステム ルーフラス シリーズ

品名	品番	規格	単位	価格(¥)	税込み価格(¥)	出荷単位
ルーファスフレーム D100	LFD100	両面タイプ／内照・非内照式兼用 100mm(H)×26mm(W)×6m(L)	1本	オープン		1本
ルーファスフレーム S100	LFS100	片面タイプ／内照・非内照式兼用 100mm(H)×29mm(W)×6m(L)	1本	オープン		1本
ルーファスフレーム S75	LFS75	片面タイプ／内照・非内照式兼用 75mm(H)×49.4mm(W)×6m(L)	1本	オープン		1本
ルーファスフレーム SD45	LFS45	片面・両面兼用タイプ／内照・非内照式兼用 45mm(H)×29mm(W)×6m(L)	1本	オープン		1本
ルーファスフレーム S20	LFS20	片面タイプ／非内照式 20mm(H)×29mm(W)×6m(L)	1本	オープン		1本
NSラバー11	NSRB11	ホチキス針止め 11mm(H)×50m(L)	1ヶ	オープン		1ヶ
ロックラバー01	RCRB01	11mm(W)×100m(L)	1ヶ	オープン		1ヶ
シリコンゴム*1	FD913	12mm(W)×1.8mm(T)×50m	1ヶ	20,000	22,000	1ヶ
エッジライト LED4D	EL42D7007D	定電流タイプのエッジライト式LED	1ケース	99,000	108,900	1ケース (301個)
定電流電源 ELC12-18-R70/SFS	ELC1218R70	1～2個用	1台	オープン		1台
定電流電源 FK68-027C070-301	FK68027C07	3～5個用	1台	オープン		1台
定電流電源 FB1-700-65NF	FB170065NF	6～10個用	1台	オープン		1台
定電流電源 FEL2-700-130NF	FEL2700130	12～20個用	1台	オープン		1台
デコプリント パール*2	PEARL3200S	3,200mm×50m 3インチ 130μm	1本	240,000	264,000	1本
	PEARL1600S	1,600mm×50m 3インチ 130μm	1本	120,000	132,000	1本

※1: ゴムの形状が樽型のため、溝に滑らかに押し込めます。

※2: ポリエステルのファブリックフレームシステム用のインクジェットメディアで、内照・外照兼用タイプです。

ラテックスインク、UVインクで防炎認定取得しています。(プリント品の防炎運用は、出力業者様での認定取得が必要です。)



マーキング
フィルムガラス用
フィルム

広告用品

加工用品

LEDモジュール

HOME

サイン・広告用品

インク
ジェット用品レーザー用紙
・製図用品オフィス
用品産業材
関連用品

索引から探す

品番から探す

エッジライトLED4D

- ▶ 定電流タイプのエッジライトLEDです。
- ▶ BOXの側面から照射し、内部を均一に発光させます。
- ▶ 専用の定電流電源もご用意しております。



品番	EL42D7007D
外形寸法(1PCS)	(H)27mm×(W)99.6mm×(D)17.1mm
ピッチ	150mm
重量(1PCS)	26.7g
梱包単位	30ユニット
定格電流	DC700mA



マーキング
フィルム

ガラス用
フィルム

広告用品

加工用品

LEDモジュール

HOME

サイン・広告用品

インク
ジェット用品

レーザー用紙
・製図用品

オフィス
用品

産業材
関連用品

索引から探す

品番から探す

サクライトパネル ULP/SakuLIGHTPanel ULP

- ▶ LED光源と導光アクリルを使用した4辺開閉式フレームのライトパネルです。
- ▶ 壁掛け、壁付け、吊下げ式のサインに適しています。
- ▶ LEDと導光板を組み合わせることで、消費電力を抑えた省エネ商品です。
- ▶ A1・A2・B1・B2といった各ポスターサイズのラインアップから、特注サイズにもご対応いたします。



仕様

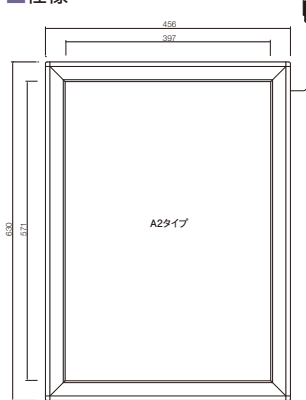

付属品:ACアダプター

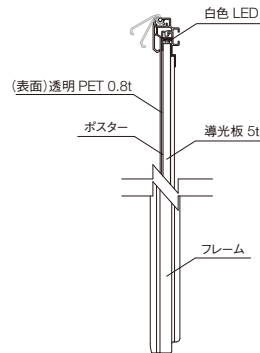

品番	サイズ (メディアサイズ)	フレーム外寸		有効見寸法		LED 配置	重量 (Kg)	消費電力 (W)	対応ACDC電源		単位	価格(¥)	税込み価格(¥)
		縦×横×厚さ(mm)		縦×横(mm)					(V)	(A)			
SAKUULPA1	A1	877×630×23		818×571		左・右	7	30.24	12	5	1台	75,000	82,500
SAKUULPA2	A2	630×456×23		571×397		上・下	3.5	21.6	12	3.3	1台	43,000	47,300
SAKUULPB1	B1	1,066×764×23		1,007×705		左・右	11	37.44	12	5	1台	130,000	143,000
SAKUULPB2	B2	764×551×23		705×492		上・下	5	25.92	12	3.3	1台	68,000	74,800

※本体の厚さは、フレームのネジの凹凸部分1mmを除く。



サクライトパネル R/SakuLIGHTPanel R

- ▶ 高演色LEDを標準採用しており、グラフィックの色彩を際立たせます。
- ▶ 総厚10mmの薄型標準タイプと総厚16mmの色温度調光タイプをご用意。
- ▶ 薄型標準タイプは総厚10mmのため、スマートな設置が可能です。
- ▶ 色温度調光タイプはグラフィックに合わせた光源の選択が可能です(2,700K~6,500Kの間を10段階)。

■色温度調光タイプ イメージ



▲4辺開閉式フレームで、ポスターの入替えもスムーズに

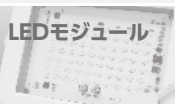
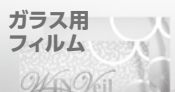

HOME

サイン・広告用品

インク
ジェット用品

レーザー用紙
・製図用品

オフィス
用品

産業材
関連用品

索引から探す

品番から探す



マーキング
フィルムガラス用
フィルム

広告用品

加工用品

LEDモジュール

HOME

サイン・広告用品

インク
ジェット用品レーザー用紙
・製図用品オフィス
用品産業材
関連用品

索引から探す

品番から探す

サクライトパネル R/SakuLIGHTPanel R

取

薄型標準タイプ 仕様

フレームカラーは ● シルバー、● 黒の2タイプ

品番	フレーム色	サイズ (メディアサイズ)	本体		有効見え寸法 縦×横(mm)	LED 配置	色温度 (K)	重量 (kg)	消費電力 (W)	対応ACDC電源		単位	価格(¥)	
			縦×横×厚さ(mm)	縦×横(mm)						(V)	(A)			
SKR10A1S	シルバー	A1	863×616×10	819×572	左・右	5,300	4.8	19.2	12	5	1台	オープン		
SKR10A1B	黒													
SKR10A2S	シルバー	A2	616×442×10	572×398									2.8	13.2
SKR10A2B	黒													

※ACアダプタ、設置用金具は同梱しています。

※その他規格サイズ、特注サイズ(最大A0 841mm×1,189mmまで)もご対応いたします。

色温度調光タイプ 仕様

フレームカラーは ● シルバー、● 黒、○ 白の3タイプ

品番*1	フレーム色	サイズ (メディアサイズ)	本体		有効見え寸法 縦×横(mm)	LED 配置	色温度 (K)	重量 (kg)	消費電力 (W)	対応ACDC電源		単位	調光方式	価格(¥)
			縦×横×厚さ(mm)	縦×横(mm)						(V)	(A)			
SKR16A1●S	シルバー	A1	863×616×16	813×566	長辺 両側	2,700 ～ 6,500	6.9	19.2	12	5	1台	ボタン/ リモコン	オープン	
SKR16A1●B	黒													
SKR16A1●W	白													
SKR16A2●S	シルバー	A2	616×442×16	566×392			3.9	13.2						
SKR16A2●B	黒													
SKR16A2●W	白													

※ACアダプタ、設置用金具は同梱しています。

※1 品番の●には、ボタンタイプは[B]、リモコンタイプは[R]が入ります。(例:A1・シルバー・ボタンタイプ SKR16A1BS)

※その他規格サイズ、特注サイズ(最大1,220mm×2,440mmまで)もご対応いたします。



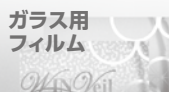

HOME

サイン・広告用品

インク
ジェット用品

レーザー用紙
・製図用品

オフィス
用品

産業材
関連用品

索引から探す

品番から探す

レーザー加工機

HAJIME CL1 PLUS

- ▶ 「レーザー製品の放射安全基準」の最高位「クラス1」に準拠した安心の安全性。
- ▶ 焦点ビームスポット径が0.08mmだから正確できれいな加工が可能です。
- ▶ 自動冷却ユニットを新たに採用し、冷却水の交換が不要となりました。
- ▶ 40WのハイパワーCO₂レーザーを採用し、10mmの亚克力も切断可能です。
- ▶ 排気ファンやエアコンプレッサーが標準装備のため、設置後すぐに加工が可能です。
- ▶ レーザー加工機本体も、専用ソフトもシンプル設計で簡単操作が可能です。
- ▶ 対応ファイル形式は、「AI」「PDF」「DXF」をはじめ豊富なファイル形式があります。

卓上型レーザー加工機

取

品番	規格	単位	価格(¥)	税込み価格(¥)
HAJIME004	800(W)×500(D)×270mm(H)	1台	728,000	800,800

※加工エリア:500mm×300mm



MIRUKU

- ▶ 集塵能力が安心の99.95%。
- ▶ 5種類の高性能フィルターを搭載で高い集塵能力を実現します。
- ▶ 高い集塵能力のため室内排気でも使用が可能です。
- ▶ 排気ファンの吸気を利用するため集塵脱臭機単体としての電気代は発生しません。



小型集塵脱臭機

取

品番	規格	単位	価格(¥)	税込み価格(¥)
SYUJIN002	330(W)×330(D)×560mm(H)	1台	148,000	162,800

マーキング
フィルム

ガラス用
フィルム

広告用品

加工用品

LEDモジュール

HOME

サイン・広告用品

インク
ジェット用品

レーザー用紙
・製図用品

オフィス
用品

産業材
関連用品

索引から探す

品番から探す

短焦点ウルトラシャープレンズ

- ▶ 焦点ビームスポット径が0.05mmだからより正確でよりきれいな加工が可能です。
- ▶ 標準レンズでは不可能だったステンレスへのダイレクト加工(彫刻のみ)が可能です。
- ▶ 写真彫刻や微細なペーパークラフトの加工に適しています。

品番	規格	単位	価格(¥)	税込み価格(¥)
ULTRALENS	焦点径 0.05mmまで集光	1ヶ	39,800	43,780



取

クリーニングキット

- ▶ フォーカスレンズ、反射ミラー専用のクリーニングキットです。
- ▶ レーザー加工機を大事に長く使用されたいユーザー様の必需品。

品番	規格	単位	価格(¥)	税込み価格(¥)
CLEANKIT	イソプロピルアルコール 99.9%の洗浄液・マイクロファイバークロス 20枚	1ヶ	3,980	4,378



取

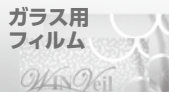

HOME

サイン・広告用品

インク
ジェット用品

レーザー用紙
・製図用品

オフィス
用品

産業材
関連用品

HAJIME CL1 PLUSで加工できる素材例

分類	素材	彫刻	切断	サイズ目安	製品例	加工アドバイス
合成樹脂	アクリル板	●	●	10mmまで	名札、カット文字、看板 など	5mm以上は熱変形しやすい
	プラ板(ポリスチレン)	●	●	5mmまで	模型、キーホルダー など	熱変形、変色しやすい
	ポリアセタール	●	●	5mmまで	模型、キーホルダー など	熱変形しやすい
	ABS樹脂	●	●	3mmまで	模型、キーホルダー など	熱変形しやすい
	発泡ポリエチレン	—	●	10mmまで	模型、雑貨 など	熱変形しやすい
紙	ケント紙	●	●		模型、切り絵 など	
	画用紙	●	●		模型、切り絵 など	
天然木材	桐 / 杉 / 桜 / 檜	●	●	5mmまで	工芸品、贈答品 など	
	チーク / メープル	●	●		工芸品、贈答品 など	素材、種類により切断しにくい
	黒檀 / マホガニー	●	—		工芸品、贈答品 など	
成型木材	MDFボード	●	●	5mmまで	模型、雑貨 など	
	ベニヤ板	●	●	4mmまで	模型、雑貨 など	種類により切断しにくい
	コルク	●	—		コースター、キーホルダー など	
ゴム	ラバーシート	●	▲		ゴム印、スタンプ など	素材、種類により切断しにくい
布	木綿	●	●		洋服加工、名入れ など	
	ポリエステル	●	●		洋服加工、名入れ など	
	デニム	●	▲		洋服加工、名入れ など	厚手は切断しにくい
	フェルト	●	●	5mmまで	模型、雑貨 など	
皮革	本革	●	●		雑貨、キーホルダー など	素材、種類により切断しにくい
	ヌメ革	●	●		雑貨、キーホルダー など	素材、種類により切断しにくい
ガラス	一般ガラス	●	—		記念品、表札 など	素材、種類により割れる場合あり
	耐熱ガラス	●	—		記念品、表札 など	
金属	アルミ	●	—		看板、表札、銘板 など	※要アルマイトコーティング
	ステンレス	●	—		看板、表札、銘板 など	※要マーキング剤塗布
石材	人造大理石	●	—		記念品、表札 など	
	パワーストーン(オニキスなど)	●	—		アクセサリ など	
貝	真珠貝	●	—	1mm以上	工芸品、贈答品など	素材、種類により割れる場合あり

※上記の素材一覧は一般的な加工例です。それ以外にも、さまざまな素材に対応できます。

※レーザー切断可能な厚みや彫刻の深さは、レーザー出力と素材の種類によって異なります。また、素材により熱による変形や変色が起こります。

※レーザー発振器が消耗しパワーが落ちた際には、上記に掲載したサイズ目安を切断できない場合があります。(特に、アクリル10mm)

※PVC(ポリ塩化ビニル樹脂)素材の加工は、塩化水素ガスの発生により、各種重要部品を腐食させ寿命を著しく低下させるため、絶対に加工をしないでください。

※一般的な金属素材(鉄、ステンレス、アルミ、メッキ、金、銀、銅他)は、直接加工できません。アルマイト被膜の彫刻やマーキング剤の焼付け固着など一部加工可能なものもあります。

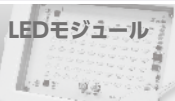
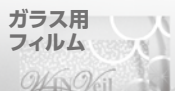

HOME

サイン・広告用品

インク
ジェット用品

レーザー用紙
・製図用品

オフィス
用品

産業材
関連用品

索引から探す

品番から探す

HAJIME CL1 PLUSの加工例

教育機関やワークショップ

MDFボードの彫刻、切断



- ・MDFボードは安価で入手しやすい素材のため、教育機関等の授業などで多く利用されています。
- ・素材密度がそろっているので、レーザー加工のしやすい素材です。

ペーパークラフトの作成



- ・ケント紙などの厚い紙を使えば、強度のあるしっかりした作品に仕上がります。
- ・カッターやハサミでは時間がかかりますが、レーザーなら素早くきれいに仕上がります。

サイン看板や印刷業界

ゴム印の作成



- ・レーザー加工専用のラバーシートがありますので、オリジナルの住所印や、丸印、角印も思いのままに作れます。
- ・加工の難しい極小の明朝体もきれいに彫刻可能です。

ステンレス看板へのマーキング



※別途レーザーマーキング剤が必要です。

- ・CO₂レーザーは、金属への直接加工はできないのですが、レーザーマーキング剤を塗布して加工すると、レーザー照射した部分を焼き付け固着させることができます。

ノベルティーや名入れ業界

贈答用桐箱の彫刻



- ・木材への彫刻加工は、素材の素の色と彫刻部分のゴケの色とのコントラストが良く、大変美しく仕上がります。
- ・オリジナルのデザインでぜひ商品価値を高めてください。

アクリルトロフィーの作成



- ・メモリアルトロフィーは、日付や受賞者の名前が入る、まさに一点ものの商品です。
- ・パソコンで作ったレイアウトそのまま、受賞者の名前だけ変えて複数作成可能です。

マーキング
フィルム

ガラス用
フィルム

広告用品

加工用品

LEDモジュール

HOME

サイン・広告用品

インク
ジェット用品

レーザー用紙
・製図用品

オフィス
用品

産業材
関連用品

索引から探す

品番から探す

スキージー

▶ 扱い易い手ごろなサイズで施工しやすいツールです。

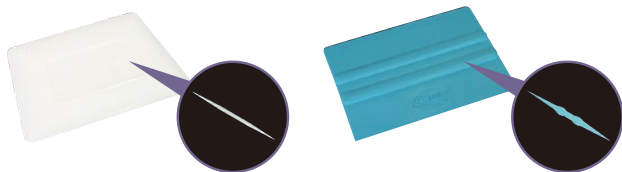

粘着フィルム貼り付け施工必須ツール

品番	色	規格	単位	価格(¥)	税込み価格(¥)	出荷単位
SQUZIWH	白	105mm(90mm)×75mm× 厚さ最大 4mm	1ケ	150	165	10ケ
取 SQUZILTC	青	99mm×75mm×厚さ最大 7mm	1包	1,500	1,650	10包 (10ケ×10)

スキージークロス

▶ フィルムのキズ防止に役立つ、スキージーカバーです。



品番	規格	単位	価格(¥)	税込み価格(¥)	出荷単位
SQUZICLO2B	300mm×100mm×2mm	1包	28,800	31,680	1包(4枚×4冊)



マーキング
フィルム

ガラス用
フィルム

広告用品

加工用品

LEDモジュール

HOME

サイン・広告用品

インク
ジェット用品

レーザー用紙
・製図用品

オフィス
用品

産業材
関連用品

索引から探す

品番から探す

うきんこ

- ▶ 焼付塗装面用で、自動車のボディに貼られている塩ビフィルム剥離剤です。
- ▶ スプレータイプです。



品番	規格	単位	価格(¥)	税込み価格(¥)	出荷単位
UKINKO	420ml	1ケース	22,000	24,200	1ケース(10本)

のりべえ

- ▶ 塩ビフィルムをはがした後の粘着剤クリーナーです。
- ▶ スプレータイプです。



品番	規格	単位	価格(¥)	税込み価格(¥)	出荷単位
NORIBE	330ml	1ケース	18,000	19,800	1ケース(10本)



レールカッター

- ▶ レールスライド方式なので正確にメディアをカットすることが可能です。
- ▶ カット面を直角に保て、発泡ボードなど最大9mm厚のメディアにも対応します。
- ▶ 最大約3,000mmまでのカット作業が可能です。

【レール】 760mm×73mm×4本



組立式のレール
760mmのレールを4本接続し3,040mmのレールができます。

【替刃×5枚】

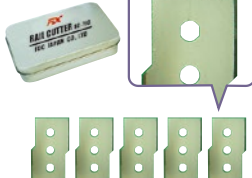

品番	規格	単位	価格(¥)	税込み価格(¥)	出荷単位
RC760	760mm×73mm×4本	1台	29,800	32,780	1台
RCKB10	替刃 10枚	1ケース	オープン		1ケース

● 運賃別途



カット時に本体の背を押すと刃が出てきます。

HOME

サイン・広告用品

インク
ジェット用品

レーザー用紙
・製図用品

オフィス
用品

産業材
関連用品

索引から探す

品番から探す



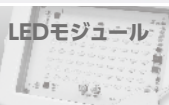
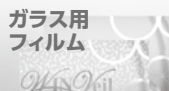

クリアーセームESD

- ▶ ラミネートフィルムやメディアのチリやホコリ、静電気除去に適しています。
- ▶ 印刷業の静電気によるインクのにじみ防止。
- ▶ アクリル・塩ビ板等のホコリ再付着防止。
- ▶ ステンレス、塗装加工時の油や指紋除去。



静電気除去クロス

取

クロス

品番	規格	単位	価格(¥)	出荷単位
CLE45	350mm×450mm	1枚	オープン	1枚
CLE8	80mm×80mm	1枚	オープン	1枚

●運賃別途

グローブ

品番	規格	単位	価格(¥)	出荷単位
CLEGS	グローブ S	1ケ	オープン	1ケ
CLEGM	グローブ M	1ケ	オープン	1ケ
CLEGL	グローブ L	1ケ	オープン	1ケ

●運賃別途

HOME

サイン・広告用品

インク
ジェット用品

レーザー用紙
・製図用品

オフィス
用品

産業材
関連用品

索引から探す

品番から探す



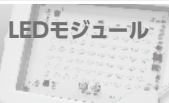
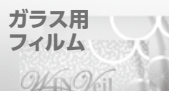

HOME

サイン・広告用品

インク
ジェット用品

レーザー用紙
・製図用品

オフィス
用品

産業材
関連用品

索引から探す

品番から探す

ピールスターN

- ▶ ワックス、ボール紙が不要な裏紙付のニス原紙です。
- ▶ カットイングプロッターでカットした後に、アイロンで紗張り枠に貼り付けることで製版ができます。

※35℃以上の環境に保管しますとブロッキングがおこりやすいので特に夏季の保管にはご注意ください。

裏紙付のニス原紙

品番	規格	単位	価格(¥)	税込み価格(¥)	出荷単位
PLN1000	1,000mm×50m	1本	36,000	39,600	1本
PLN500	500mm×50m	1ケース	37,500	41,250	1ケース(2本)



CMチェック用紙

- ▶ 原寸原稿チェック用紙で、マーキングフィルムをカットイングプロッターでカットする前に使用します。
- ▶ 紙管は2インチです。



64 g/m²

品番	規格	単位	価格(¥)	税込み価格(¥)	出荷単位
CM1300	1,300mm×100m	1本	9,800	10,780	1本
CM1000	1,000mm×100m	1ケース	15,000	16,500	1ケース(2本)
CM500	500mm×100m	1ケース	16,000	17,600	1ケース(4本)



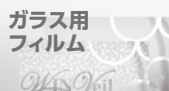

レンズタイプのLEDモジュール

Bandilight F-LED366

DC12V

- ▶ ソウル半導体制の素子を採用した3灯タイプです。
- ▶ 白色品は演色性の高いRa90のLEDを採用しています。
- ▶ レンズ拡散により、配置数を削減します。
- ▶ 中型・大型のチャンネルサインや平面的なサインに適したLEDモジュールです。
- ▶ 推奨の看板 (BOX) 厚は深さ80mm以上です。
- ▶ 防水性能は、IP67です。

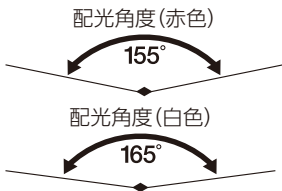

カ	ラ	一		白	赤
品	番			BFL366MX12	BFL366DR12
入	力	電	V	DC12	
作	動	電	A	0.08	0.055
消	費	電	W	1.0	0.66
寸	法		mm	37(L)×35(W)×8.64(H)	
重	さ		g	10.8	
使	用	温	℃	-20~50	
材	質			本体・レンズ:PC, ワイヤー:AWG#20(UL2468(80℃))	
光	束	lm		100	23
色	温	K		6,500	—
ピ	ッ	チ		200	
梱	包	ユニット		30	

(1ユニットあたりの数値)

Bandilight F-LED359

DC24V

- ▶ 大型チャンネルサインや厚さのある平面的なサインに適したLEDモジュールです。
- ▶ 推奨の看板 (BOX) 厚は深さ150mm以上です。
- ▶ 防水性能は、IP67です。

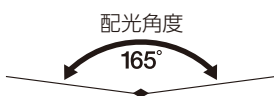

カ	ラ	一		白	
品	番			BFL359MX24	
入	力	電	V	DC24	
作	動	電	A	0.66	
消	費	電	W	1.6	
寸	法		mm	61.8(L)×23(W)×8.57(H)	
重	さ		g	17	
使	用	温	℃	-20~50	
材	質			本体:PBT、レンズ:PC ワイヤー:AWG#20(UL2468(80℃))	
光	束	lm		185	
色	温	K		6,500	
ピ	ッ	チ		300	
梱	包	ユニット		20	

(1ユニットあたりの数値)

HOME

サイン・広告用品

インク
ジェット用品

レーザー用紙
・製図用品

オフィス
用品

産業材
関連用品

索引から探す

品番から探す



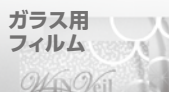

Bandilight F-LED333

NEW

DC12V

- ▶ ソウル半導体制製の素子を採用した3灯タイプです。
- ▶ 演色性の高いRa90のLEDを採用しています。
- ▶ レンズ拡散により、配置数を削減します。
- ▶ 小型・中型のチャンネルサインに適したLEDモジュールです。
- ▶ 推奨の看板(BOX)厚は深さ80mm以上です。
- ▶ 防水性能は、IP67です。

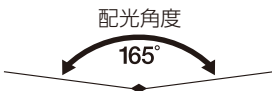

カラー		白
品番		BFL333MX12
入力電圧	V	DC12
作動電流	A	0.055
消費電力	W	0.66
寸法	mm	55.5(L)×13.3(W)×8.25(H)
重さ	g	6.36
使用温度	℃	-20~50
材質		本体・レンズ:PC、 ワイヤー:AWG#20(UL2468(80℃))
光束	lm	66
色温度	K	6,500
ピッチ	mm	150
梱包	ユニット	50

(1ユニットあたりの数値)

HOME

サイン・広告用品

インク
ジェット用品

レーザー用紙
・製図用品

オフィス
用品

産業材
関連用品

索引から探す

品番から探す

エミスター

EMISTARシリーズDC12V「OZLM2D65」

DC12V

- ▶ ソウル半導体制製の素子を採用した1灯タイプです。
- ▶ レンズ拡散により、配置数を削減します。
- ▶ 幅広いサイズのチャンネルサインや平面的なサインに適しています。
- ▶ 推奨の看板(BOX)厚は深さ80mm以上です。
- ▶ 防水性能はIP67です。

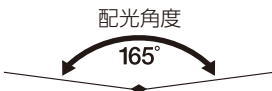

カラー		白
品番		OZLM2D65
入力電圧	V	DC12
作動電流	A	0.12
消費電力	W	1.44
寸法	mm	53.2(L)×28(W)×9.1(H)
重さ	g	14.2
使用温度	℃	-20~60
材質		本体:ABBS、レンズ:PMMA ケーブル:AWG#18
光束	lm	140
色温度	K	6,500
ピッチ	mm	250
梱包	ユニット	30

(1ユニットあたりの数値)



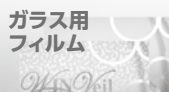

エミスターシリーズAC100V[OZLM1A65] **NEW**

DC12V

- ▶ ソウル半導体制の素子を採用した1灯タイプです。
- ▶ AC100V入力で点灯します。
- ▶ レンズ拡散により、配置数を削減します。
- ▶ 中型・大型のチャンネルサインや平面的なサインに適しています。
- ▶ 推奨の看板(BOX)厚は深さ80mm以上です。
- ▶ 防水性能はIP67です。

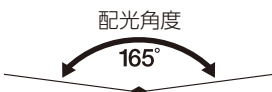

ハンドレッド

HANDLED レンズスター3

AC100V

- ▶ 中型・大型のチャンネルサインや、平面的なサインに適したLEDモジュールです。
- ▶ AC100V入力で点灯します。
- ▶ 推奨の看板(BOX)厚は深さ100mm以上です。
- ▶ 防水性能は、IPX4です。

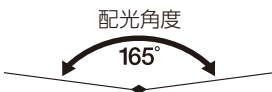

カラー		白
品番		OZLM1A65
入力電圧	V	AC100
作動電流	A	0.015
消費電力	W	1.5
寸法	mm	57.1(L)×33.1(W)×11.8(H)
重さ	g	26
使用温度	℃	-20~60
材質		本体:ABBS、レンズ:PMMA ケーブル:HVFF
光束	lm	105
色温度	K	6,500
ピッチ	mm	300
梱包	ユニット	30

(1ユニットあたりの数値)

カラー		白
品番		HLL3J1008D
入力電圧	V	AC100
作動電流	A	0.0235
消費電力	W	2.35
寸法	mm	59.4(L)×37.7(W)×11(H)
重さ	g	21
使用温度	℃	-20~50
材質		本体:ポリカーボネート、 レンズ:アクリル樹脂
光束	lm	196
色温度	K	6,500
ピッチ	mm	400
梱包	ユニット	30

※直列最大連結数は120ユニット。

(1ユニットあたりの数値)

HOME

サイン・広告用品

インク
ジェット用品

レーザー用紙
・製図用品

オフィス
用品

産業材
関連用品

索引から探す

品番から探す



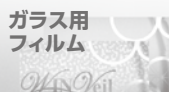

HSL-F02

AC100V

- ▶ AC100V直結のLEDスポットライトです。
- ▶ 小型・中型の外照サインのスポットライトに適しています。
- ▶ PSE取得商品です。
- ▶ 防水性能はIP66です。



カラー		白	電球色
品番		HSLF02S65	HSLF02S30
入力電圧	V	AC100V	
作動電流	A	0.27	
消費電力	W	27(±10%)	
寸法	mm	148(L)×204(W)×36.9(H)	
重さ	g	800	
使用温度	℃	-20~40	
材質		本体:アルミダイキャスト 表面:PC/ブラケット:SPCC	
光束	lm	2,700	2,500
色温度	K	6,500	3,000

寸法図 (単位: mm)

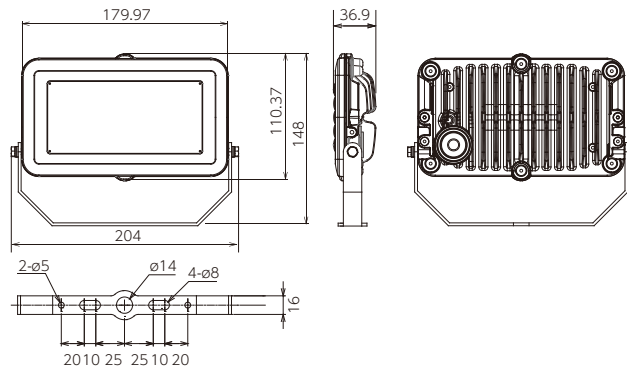

※ロット対応にて筐体の塗装を白・黒に変更が可能です。



※表示寸法は公称寸法です。若干の誤差が生じる場合があります。

HOME

サイン・広告用品

インク
ジェット用品

レーザー用紙
・製図用品

オフィス
用品

産業材
関連用品

索引から探す

品番から探す



LEDスポットライト照明

屋外用

屋内用

防水性能
IP65

ARC PAR38

- ▶ 口金E26の水銀灯代替LED照明です。
- ▶ 防水型(IP65)で、非常に高い湿度下でも使用可能です。
- ▶ レクスター製の素子を採用しています。
- ▶ 配光角度は110°で、色むらがありません。
- ▶ 小型から中型のサインを照らすスポットライトに適しています。

カラー	白	電球色
品番	PR38D65E26	PR38D27E26
入力電圧	AC90~220	
消費電力	20	
寸法	118(φ)×139(H)	
重さ	310	
使用温度	-30~50	
材質	放熱部:アルミ、電源部:ポリカーボネート	
光束	lm 2,400	2,160
色温度	K 6,500	2,700
防水性能	IP65	

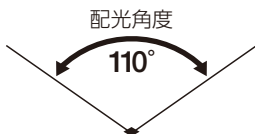

寸法図

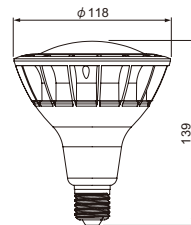
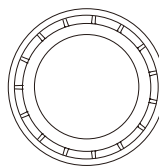

付属品 防水パッキン1ヶ



ランプホルダー対応

・岩崎 K0型 他

HOME

サイン・広告用品

インク
ジェット用品

レーザー用紙
・製図用品

オフィス
用品

産業材
関連用品

索引から探す

品番から探す

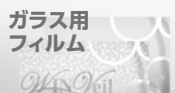

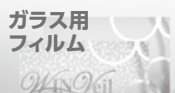

ARC PAR52

- ▶ 口金E39の水銀灯代替LED照明です。
- ▶ 防水型 (IP65) で、非常に高い湿度下でも使用可能です。
- ▶ レクスター製の素子を採用しています。
- ▶ 配光角度は110°で、色むらがありません。
- ▶ 小型から中型のサインを照らすスポットライトに適しています。



付属品

防水パッキン1ヶ



ワイヤー1本

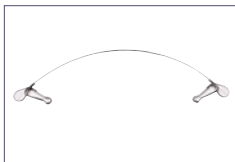

※付属の落下防止ワイヤーは必ずご使用ください。

カラー		白	電球色
品番		PR52D65E39	PR52D27E39
入力電圧	V	AC90~264	
消費電力	W	35	
寸法	mm	165(φ)×223(H)	
重さ	g	740	
使用温度	°C	-30~50	
材質		放熱部:アルミ、電源部:ポリカーボネート	
光束	lm	4,460	4,330
色温度	K	6,500	2,700
防水性能		IP65	

寸法図 (単位: mm)

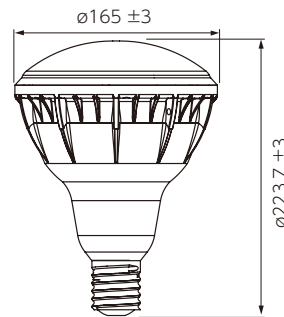
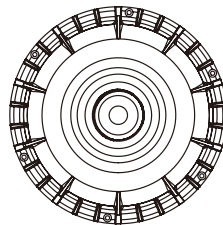

※表示寸法は公称寸法です。若干の誤差が生じる場合があります。

HOME

サイン・広告用品

インク
ジェット用品

レーザー用紙
・製図用品

オフィス
用品

産業材
関連用品

索引から探す

品番から探す



マーキング
フィルム

ガラス用
フィルム

広告用品

加工用品

LEDモジュール

HOME

サイン・広告用品

インク
ジェット用品

レーザー用紙
・製図用品

オフィス
用品

産業材
関連用品

索引から探す

品番から探す

ARC PAR52

ワイヤー取付け方法

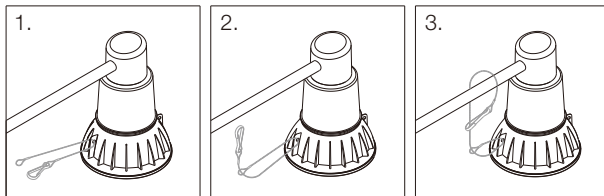

ランプホルダー対応

・岩崎 SO型 他



ARC PAR38・ARC PAR52使用上のご注意

ヒートシンク部分を覆うランプホルダーのご使用はおやめください。

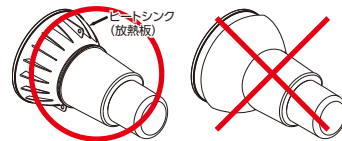

LINER LED NSL-602シリーズ(白色) **NEW**

- ▶ アームを不要とした壁面設置タイプの外照LEDユニットです。
- ▶ 壁面への設置は3ステップの簡単施工。
- ▶ 屋内外問わずに平面的なサインに適しています。
- ▶ 電源内蔵品ですので、AC接続のみで点灯可能。
- ▶ 防水性能はIP65です。
- ▶ 色温度は、6,500ケルビン。
- ▶ 下向き専用照射、保証年数は2年。

品番	規格	価格(¥)	出荷単位
NSL60212W	129mm (D)×1,200mm (W)×50mm (H)	オープン	1台
NSL60206W	129mm (D)×600mm (W)×50mm (H)	オープン	1台



マーキング
フィルムガラス用
フィルム

広告用品

加工用品

LEDモジュール

HOME

サイン・広告用品

インク
ジェット用品レーザー用紙
・製図用品オフィス
用品産業材
関連用品

索引から探す

品番から探す

STARIORシリーズ(白色)

AC90V~240V

- ▶ 三安光電社製の素子を採用した直管形のLEDランプです。
- ▶ 両面発光式で従来の蛍光灯と同様な配置が可能です。
- ▶ 電源内蔵のため、AC直結片側給電 (AC90V~240V) で点灯します。
- ▶ 口金はG13なので、従来の蛍光灯灯具に配置できますが、AC直結配線工事 (安定器やグロー管ソケットのバイパス) が必要です。
- ▶ 色温度は、6000K (ケルビン) です。
- ▶ 防水性能はIP65 (口金部は除く) です。
- ▶ 商品保証は2年となります。

品番	規格	消費電力	単位	価格(¥)
SKLT14060	40形 28mm(φ)×1,198mm	24W	1ケース(20本入り)	オープン
SKLT13260	32形 28mm(φ)×830mm	16W	1ケース(20本入り)	オープン
SKLT13060	30形 28mm(φ)×630mm	12W	1ケース(20本入り)	オープン
SKLT12060	20形 28mm(φ)×580mm	11W	1ケース(20本入り)	オープン



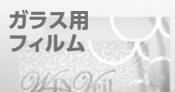

HOME

サイン・広告用品

インク
ジェット用品

レーザー用紙
・製図用品

オフィス
用品

産業材
関連用品

索引から探す

品番から探す

ソーラー式LED照明

アトリウム ソーラー式LED照明灯

屋外用

RoHS指令対応品

取

- ▶ ソーラーパネル、充電機、LEDが一体化されたソーラーLED照明です。
- ▶ アトリウム600は、一体型と分離型が共通となっており、本体からパネル部のみ取り外して別売の延長コードで分離することができます。
- ▶ アトリウム600は、リン酸鉄リチウムイオン電池を使用しております。
- ▶ 満充電後、不日照3日間点灯可能です。

国土交通省NETIS登録製品

NETIS番号:KK-140015-A

アトリウム600

ATRIUM 600 - WA60K型

一体型+分離型共通



ソーラーパネル部分離

ソーラーパネル部延長コードは
1m、3m、5mの3種あります。

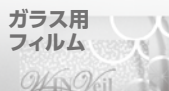

アトリウム ソーラー式LED照明灯

屋外用

RoHS指令対応品



使用例

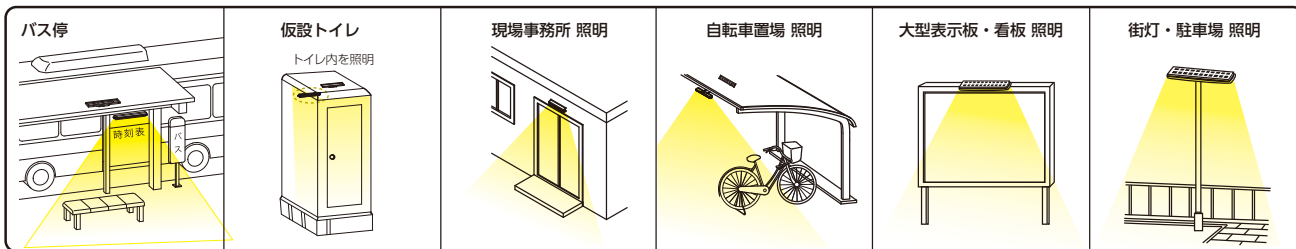

分類	品番	電源 (充電電池)	照度 発光面1m直下	電池個数	素材寿命	
					電池	パネル
アトリウム600	WA60K004A	Li-ion 3.2V	62lx	Li26650×3	約5年	約10年

HOME

サイン・広告用品

インク
ジェット用品

レーザー用紙
・製図用品

オフィス
用品

産業材
関連用品

索引から探す

品番から探す

アトリウム600

一体・分離共通タイプ

LED指向角	120°
カラー	白
品番	WA60K004A
点灯方式	夜間自動点灯
LED素子数	0.5W×6灯
動作機能	点灯・点滅
動作時間(最大)	点灯/3日間
製品寿命(測定値)	ソーラーパネル/約10年、電池/約5年
材質	本体:ABS樹脂、グローブ:ポリカーボネート樹脂
重さ(g)	2,100
保護等級	防滴(IP23) ※正方向取付

レーザー用紙・製図用品

POP POD



PPC・OA用紙



設計製図



PCソフト

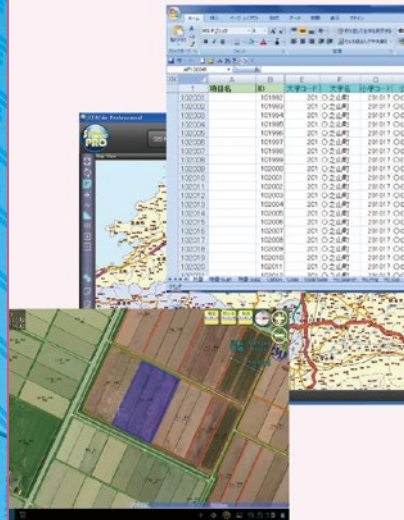

POP POD



PPC・OA用紙



設計製図



PCソフト



HOME

レーザー用紙・製図用品

インク
ジェット用品

サイン・
広告用品

オフィス
用品

産業材
関連用品

索引から探す

品番から探す

カラーレーザープリンター用 耐水紙 オーバーMDPシリーズ(屋内用POP)

- ▶ 表面に優れた耐水性があります。
- ▶ 適度な光沢と白色度で印刷面が見やすく、抜群の画像再現性を持ちます。
- ▶ 用紙の70%以上が紙で構成されていますので、折り適性が高く環境にも配慮しています。
- ▶ オーバーMDPシリーズは全て両面印刷が可能です。
- ▶ 別注加工対応も承っていますのでお気軽にお問い合わせください。

【加工例】

別注サイズ断裁加工、スジ押し加工、マイクロミシン加工、ミシン目加工、角丸加工等

オーバーMDPの5層構造図

オーバーMDPは紙を樹脂でサンドイッチした構造で、用紙表面に高い耐水性があります。

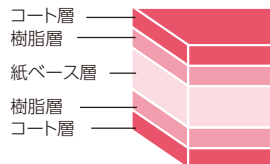

詳しくは



オーバーMDP120



120 μm

105 g/m²

- ▶ オーバーMDPシリーズの中の最薄品になります。
- ▶ 薄手のためチラシやフライヤー用途にお薦めです。



50枚

品番	規格	単位	価格(¥)	税込み価格(¥)	出荷単位
12MDP03	A3	1冊	3,400	3,740	1冊(50枚)
12MDP04	A4	1冊	1,800	1,980	1冊(50枚)
12MDP14	B4	1冊	3,000	3,300	1冊(50枚)

250枚

品番	規格	単位	価格(¥)	税込み価格(¥)	出荷単位
RF12MDPA3	A3	1冊	10,000	11,000	1冊(250枚)
RF12MDPA4	A4	1冊	5,000	5,500	1冊(250枚)
RF12MDPB4	B4	1冊	9,600	10,560	1冊(250枚)

XXX μm 厚さ



POP POD



PPC・OA用紙



設計製図



PCソフト



HOME

レーザー用紙・製図用品

インク
ジェット用品

サイン・
広告用品

オフィス
用品

産業材
関連用品

索引から探す

品番から探す

XXX μm 厚さ

オーパーMDP150

▶ 長尺POP用、三つ折りパンフレット仕様、小判タイプ等豊富なラインアップを揃えています。



150 μm

128 g/m²

50枚

品番	規格	単位	価格(¥)	税込み価格(¥)	出荷単位
15MDP03	A3	1冊	3,800	4,180	1冊(50枚)
15MDP04	A4	1冊	2,000	2,200	1冊(50枚)
15MDP14	B4	1冊	3,400	3,740	1冊(50枚)

250枚

品番	規格	単位	価格(¥)	税込み価格(¥)	出荷単位
RF15MDPA3	A3	1冊	12,300	13,530	1冊(250枚)
RF15MDPA4	A4	1冊	6,200	6,820	1冊(250枚)
RF15MDPB4	B4	1冊	10,000	11,000	1冊(250枚)

長尺タイプ 100枚

品番	規格	単位	価格(¥)	税込み価格(¥)	出荷単位
※ 15MDP99	297mm×900mm	1冊	14,600	16,060	1冊(100枚)
※ 15MDP96	297mm×627mm	1冊	12,600	13,860	1冊(100枚)
15MDP96S	297mm×627mm スジ押し	1冊	13,600	14,960	1冊(100枚)

- ・店内・オフィス内・工場内等の長尺POP用にご活用いただけます。
- ・三つ折りカタログやメニュー表に適しています。(推奨サイズ: 297mm×627mm)
- ・スジ押し品(297mm×627mm スジ押し)は、予め三つ折り部にスジを入れ折機を使用しなくていい仕様になっています。

※印は在庫が無くなり次第販売終了になります。

小判タイプ 200枚

品番	規格	単位	価格(¥)	税込み価格(¥)	出荷単位
15MDPB6H2	B6ハーフ 64mm×182mm	1冊(100枚)	1,000	1,100	2冊(100枚×2)
15MDPB82	B8 64mm×91mm	1冊(100枚)	750	825	2冊(100枚×2)

- ・POPの内製化により、小判のラミネートやパウチ加工、ミシン目部分を切り離す等の手間を省き、作業効率の向上に寄与いたします。
- ・ご使用前に、プリンターがB6ハーフおよびB8サイズの印刷が可能な機種であることをご確認ください。



POP POD



PPC・OA用紙



設計製図



PCソフト



HOME

レーザー用紙・製図用品

インク
ジェット用品

サイン・
広告用品

オフィス
用品

産業材
関連用品

索引から探す

品番から探す

XXX μm 厚さ

オーパーMDP220

- ▶ 適度な厚みがあり、販促POPやプライスカードなどにご利用いただいています。
- ▶ オーパーMDPシリーズで最も多くのお客様にご愛用いただいている厚さです。



220 μm

205 g/m²

50枚

品番	規格	単位	価格(¥)	税込み価格(¥)	出荷単位
22MDP03	A3	1冊	4,700	5,170	1冊(50枚)
22MDP04	A4	1冊	2,500	2,750	1冊(50枚)
22MDP14	B4	1冊	4,200	4,620	1冊(50枚)

250枚

品番	規格	単位	価格(¥)	税込み価格(¥)	出荷単位
RF22MDPA3	A3	1冊	17,200	18,920	1冊(250枚)
RF22MDPA4	A4	1冊	8,600	9,460	1冊(250枚)
RF22MDPB4	B4	1冊	14,300	15,730	1冊(250枚)

長尺・SRA3サイズ **NEW**

品番	規格	単位	価格(¥)	税込み価格(¥)	出荷単位
22MDP99	297mm×900mm	1冊	17,200	18,920	1冊(100枚)
22MDPSRA3	320mm×450mm	1冊	17,200	18,920	1冊(200枚)

・店内・オフィス内・工場内等の長尺POP用にご活用いただけます。

POP POD



PPC・OA用紙



設計製図



PCソフト



HOME

レーザー用紙・製図用品

インク
ジェット用品

サイン・
広告用品

オフィス
用品

産業材
関連用品

索引から探す

品番から探す

オーパーMDP300

- ▶ オーパーMDPシリーズの最厚タイプです。
- ▶ 厚みがあるので、スタンドポップやメニュー用途などに適しています。

※別注サイズにも対応可能です。

※ご使用の際は、使用機種への対応最大厚をご確認の上、厚紙モードにて印刷ください。



270 μm

247 g/m²

100枚

品番	規格	入数	単位	価格(¥)	税込み価格(¥)	出荷単位
30MDPA3	A3	100枚	1冊	10,600	11,660	1冊(100枚)
30MDPA4	A4	100枚	1冊	6,600	7,260	1冊(100枚)
30MDPB4	B4	100枚	1冊	9,600	10,560	1冊(100枚)

加工タイプ 100枚・400枚

品番	規格	入数	単位	価格(¥)	税込み価格(¥)	出荷単位
30MDPA3S	A3 スジ押し	100枚	1冊	11,600	12,760	1冊(100枚)
30MDPA3SK	A3 スジ押し 角まる	400枚	1ケース	オープン		1ケース (100枚×4冊)

※スジ押しタイプは、あらかじめ折リスジを入れてあるため、折リ機での後加工が不要です。

※角まるタイプは、安全性に配慮し、角折れ・角つぶれを軽減しました。

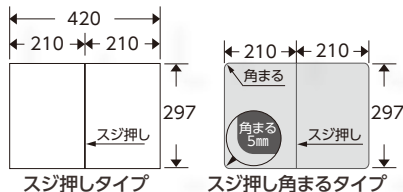

XXX μm 厚さ



POP POD



PPC・OA用紙



設計製図



PCソフト



HOME

レーザー用紙・製図用品

インク
ジェット用品

サイン・
広告用品

オフィス
用品

産業材
関連用品

索引から探す

品番から探す

XXX μm 厚さ

オーパーMDPG250 (片面光沢タイプ)

- ▶ 片面光沢タイプのため、光沢感を生かした表現に適しています。
- ▶ 定番サイズに加え、長尺POP用、三つ折りカタログおよびメニュー仕様等、豊富なラインアップを揃えています。

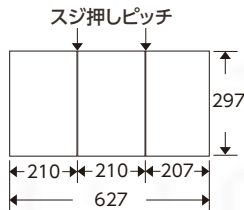

250 μm

220 g/m²

50枚

品番	規格	単位	価格(¥)	税込み価格(¥)	出荷単位
G25MDP03	A3	1冊	4,700	5,170	1冊(50枚)
G25MDP04	A4	1冊	2,500	2,750	1冊(50枚)
G25MDP14	B4	1冊	4,200	4,620	1冊(50枚)

250枚

品番	規格	単位	価格(¥)	税込み価格(¥)	出荷単位
RG25MDPA3	A3	1冊	17,200	18,920	1冊(250枚)
RG25MDPA4	A4	1冊	8,600	9,460	1冊(250枚)
RG25MDPB4	B4	1冊	14,300	15,730	1冊(250枚)

長尺タイプ 100枚

品番	規格	単位	価格(¥)	税込み価格(¥)	出荷単位
※ G25MDP99	297mm×900mm	1冊	18,200	20,020	1冊(100枚)
G25MDP96S	297mm×627mm スジ押し	1冊	17,200	18,920	1冊(100枚)

- ・店内・オフィス内・工場内等の長尺POP用にご活用いただけます。
- ・三つ折りカタログやメニュー表に適しています。(推奨サイズ:297mm×627mm)
- ・スジ押し品(297mm×627mm スジ押し)は、あらかじめ折リスジを2ヶ所入れてあるため、折り機での後加工が不要です。

※印は在庫が無くなり次第販売終了になります。

POP POD



PPC・OA用紙



設計製図



PCソフト



HOME

レーザー用紙・製図用品

インク
ジェット用品サイン・
広告用品オフィス
用品産業材
関連用品

索引から探す

品番から探す

レーザープリンター用 耐水PETフィルム レーザーピーチシリーズ(屋外用POP)

レーザーピーチ

白PETフィルム



- ▶ レーザーピーチシリーズは、レーザー印刷適性が高く、耐水性・耐久性・搬送性に優れたフィルムを採用しています。
- ▶ 高い耐水力・耐候力
 - ・ベース基材はポリエステルフィルムを、表面の塗工層は耐水性のある樹脂を使用しているため、耐水性に優れています。
 - ・長期間掲示をしても、用紙自体が層間剥離、浪打ちをせず、白色度を保ちます。
 - ・機械油、泥水、鉄ザビ等が浸透しにくい仕様です。
 - ・生鮮食品のPOPや屋外掲示等に適しています。
- ▶ 豊富なラインアップ
 - ・レーザーピーチ
 - 光の写りこみが少なく、文字を中心としたPOPに大変適しています。マット調のため落ち着いた雰囲気演出に適しています。
 - ・レーザーピーチグロス
 - 両面共に上品な光沢感があるため、写真を中心としたPOPや飲食店のメニュー印刷に適しています。
 - ・レーザーピーチリサイクル
 - 環境に配慮したリサイクル仕様品。再生ペットボトルリサイクル仕様の発砲PET素材です。

XXX μm 厚さ

POP POD



PPC・OA用紙



設計製図



PCソフト



HOME

レーザー用紙・製図用品

インク
ジェット用品

サイン・
広告用品

オフィス
用品

産業材
関連用品

索引から探す

品番から探す

レーザーピーチ

マットタイプ:レーザーピーチ

WETY-145 PET

約145 μm

品番	規格	単位	価格(¥)	税込み価格(¥)	出荷単位
LPWT145L	297mm×900mm	1冊	16,000	17,600	1冊(50枚)
取 LPWT145A3N	SRA3(320mm×450mm)	1冊	オープン		1冊(400枚)
LPWT145A3	A3	1冊	14,000	15,400	1冊(100枚)
LPWT145A4	A4	1冊	7,500	8,250	1冊(100枚)

WETY-210 PET

約210 μm

品番	規格	単位	価格(¥)	出荷単位
取 LPWT210A3N	SRA3(320mm×450mm)	1冊	オープン	1冊(100枚)
LPWT210A3	A3	1冊	オープン	1冊(100枚)
LPWT210A4	A4	1冊	オープン	1冊(100枚)



エコロジー：レーザーピーチリサイクル

PETホルル
再生用品

WEFY-120 発砲PET

約120 μm

品番	規格	単位	価格(¥)	税込み価格(¥)	出荷単位
LPWF120A3	A3	1冊	12,300	13,530	1冊(100枚)
LPWF120A4	A4	1冊	6,700	7,370	1冊(100枚)

WETY-270 発砲PET

約270 μm

品番	規格	単位	価格(¥)	出荷単位
取 LPWF270A3N	SRA3(320mm×450mm)	1冊	オープン	1冊(100枚)
LPWF270A3	A3	1冊	オープン	1冊(100枚)
LPWF270A4	A4	1冊	オープン	1冊(100枚)

XXX μm 厚さ

白PETフィルム



グロスタイプ:レーザーピーチグロス

WETY-125G PET

約125 μm

品番	規格	単位	価格(¥)	出荷単位
取 LPWG125A3N	SRA3(320mm×450mm)	1冊	オープン	1冊(100枚)
LPWT125GA3	A3	1冊	オープン	1冊(100枚)
LPWT125GA4	A4	1冊	オープン	1冊(100枚)

WETY-175G PET

約175 μm

品番	規格	単位	価格(¥)	出荷単位
取 LPWG175A3N	SRA3(320mm×450mm)	1冊	オープン	1冊(100枚)
LPWT175GA3	A3	1冊	オープン	1冊(100枚)
LPWT175GA4	A4	1冊	オープン	1冊(100枚)



POP POD



PPC・OA用紙



設計製図



PCソフト



HOME

レーザー用紙・製図用品

インク
ジェット用品

サイン・
広告用品

オフィス
用品

産業材
関連用品

索引から探す

品番から探す

LIMEX タイプS

- ▶ 石灰石を主成分とした紙・プラスチックの代替となる日本発革命的新素材。
- ▶ 特許は日中米欧を含む30か国以上で登録済です。
- ▶ レーザープリンター用の処方を施した耐水力のあるカット規格品です。
- ▶ 環境への取り組みを示す手段として、名刺用紙に多くの実績があります。

※プリンターによっては紙詰まりが生じた際に、熱で用紙が溶けプリンター内部を損傷する可能性がありますので、十分な確認を実施した上でご使用ください。



300 μm

品番	規格	単位	価格(¥)	出荷単位
取 LWSS30K	菊全判 636mm × 939mm	1冊	オープン	1冊(200枚)
LWSS30A3N	A3ノビ 316mm × 468mm	1冊	オープン	1冊(50枚)
LWSS30A3	A3	1冊	オープン	1冊(50枚)
LWSS30A4	A4	1冊	オープン	1冊(50枚)

名刺印刷に
飲食店のメニュー用途に



耐水POP、
ポスター用途に



POP POD



PPC・OA用紙

設計製図

PCソフト

HOME

レーザー用紙・製図用品

インク
ジェット用品

サイン・
広告用品

オフィス
用品

産業材
関連用品

索引から探す

品番から探す

レーザープリンター用 耐水ラベル

エヴァタック LBP

- ▶ 表面基材はPET素材のため、水に強くラミネート・パウチ加工が不要です。
- ▶ 環境に優しく食品衛生法に適合した安心・安全な粘着層EVA樹脂を使用しています。

※特殊EVA粘着は、可塑性等に反応し、剥離できなくなったり、はがし跡が残る場合があります。

使用不可：塩化ビニール (PVC) ・ポリカーボネイト製品 (PC) ・軟質ビニール製品 (SV) ・アクリルボード・ロウ、グリースなどの油脂コーティング。

※材質の物性がご不明な場合は、事前にテストしていただくことをお勧めします。

◆使用例



レーザープリンター用の強粘再剥離シート



車への使用例の動画です。

貼り方

はがし方

機械洗車



	品番	規格	単位	価格(¥)	出荷単位
取	EVALBPWG99	297mm × 900mm 白光沢	1冊	オープン	1冊(50枚)
取	EVALBPWG97	297mm × 700mm 白光沢	1冊	オープン	1冊(50枚)
	EVALBPWG3	A3 白光沢 170μm	1冊	オープン	1冊(100枚)
	EVALBPWG4	A4 白光沢 170μm	1冊	オープン	1冊(100枚)
	EVALBPWG3S	A3 38μ 白光沢 130μm	1冊	オープン	1冊(100枚)
	EVALBPWG4S	A4 38μ 白光沢 130μm	1冊	オープン	1冊(100枚)
	EVALBPWM3	A3 白マット 170μm	1冊	オープン	1冊(100枚)
	EVALBPWM4	A4 白マット 170μm	1冊	オープン	1冊(100枚)
	EVALBPC3	A3 透明 160μm	1冊	オープン	1冊(100枚)
	EVALBPC4	A4 透明 160μm	1冊	オープン	1冊(100枚)
	EVALBPC3S	A3 38μ 透明 125μm	1冊	オープン	1冊(100枚)
	EVALBPC4S	A4 38μ 透明 125μm	1冊	オープン	1冊(100枚)
	EVALBPCC3	A3 半透明 160μm	1冊	オープン	1冊(100枚)
	EVALBPCC4	A4 半透明 160μm	1冊	オープン	1冊(100枚)

XXX μm 厚さ(剥離紙を含みます)

ダイトービーノ

- ▶ 選べる豊富なラベルシリーズです。
- ▶ さまざまな用途に応じてオンデマンド印刷から個人ユースに各種ラベルをオリジナル作成できます。
- ▶ PET素材のため、ラミネートなしでご活用いただけます。

強粘着タイプ アクリル系強粘着

品番	規格		単位	価格(¥)	出荷単位
BINOLNA3W	A3 光沢ホワイト	145μm	1冊	オープン	1冊(50枚)
BINOLNA4W	A4 光沢ホワイト	145μm	1冊	オープン	1冊(50枚)
BINOLNTA3W	A3 光沢ホワイト	165μm	1冊	オープン	1冊(50枚)
BINOLNTA4W	A4 光沢ホワイト	165μm	1冊	オープン	1冊(50枚)
BINOLNA3C	A3 光沢クリア	145μm	1冊	オープン	1冊(50枚)
BINOLNA4C	A4 光沢クリア	145μm	1冊	オープン	1冊(50枚)
BINOLNA3M	A3 ホワイトマット	160μm	1冊	オープン	1冊(50枚)
BINOLNA4M	A4 ホワイトマット	160μm	1冊	オープン	1冊(50枚)
BINOLNA3H	A3 半透明	145μm	1冊	オープン	1冊(50枚)
BINOLNA4H	A4 半透明	145μm	1冊	オープン	1冊(50枚)
BINOLNA3S	A3 シルバーマット	155μm	1冊	オープン	1冊(50枚)
BINOLNA4S	A4 シルバーマット	155μm	1冊	オープン	1冊(50枚)
BINOLNA3G	A3 ゴールドマット	155μm	1冊	オープン	1冊(50枚)
BINOLNA4G	A4 ゴールドマット	155μm	1冊	オープン	1冊(50枚)
BINOLNA3PW	A3 パールホワイト	150μm	1冊	オープン	1冊(50枚)
BINOLNA4PW	A4 パールホワイト	150μm	1冊	オープン	1冊(50枚)
BINOLNA3CH	A3 クリアホログラム	161μm	1冊	オープン	1冊(50枚)
BINOLNA4CH	A4 クリアホログラム	161μm	1冊	オープン	1冊(50枚)
BINOLNA3PY	A3 パステルイエロー	155μm	1冊	オープン	1冊(50枚)
BINOLNA4PY	A4 パステルイエロー	155μm	1冊	オープン	1冊(50枚)

強粘着タイプ LBP和紙ラベル

- ▶ 和紙ラベルはレーザープリンター・インクジェットプリンター兼用の強粘着耐水耐和紙になります。

品番	規格		単位	価格(¥)	出荷単位
BINOILWA3G	A3 パールゴールド	305μm	1冊	オープン	1冊(50枚)
BINOILWA4G	A4 パールゴールド	305μm	1冊	オープン	1冊(50枚)
BINOILWA3W	A3 パールホワイト	305μm	1冊	オープン	1冊(50枚)
BINOILWA4W	A4 パールホワイト	305μm	1冊	オープン	1冊(50枚)

自己吸着タイプ オレフィン系微粘着

品番	規格		単位	価格(¥)	出荷単位
BINOLPTA3C	A3 クリア	151μm	1冊	オープン	1冊(50枚)
BINOLPTA4C	A4 クリア	151μm	1冊	オープン	1冊(50枚)
BINOLPTA3W	A3 光沢ホワイト	151μm	1冊	オープン	1冊(50枚)
BINOLPTA4W	A4 光沢ホワイト	151μm	1冊	オープン	1冊(50枚)
BINOLPTA3M	A3 ホワイトマット	163μm	1冊	オープン	1冊(50枚)
BINOLPTA4M	A4 ホワイトマット	163μm	1冊	オープン	1冊(50枚)



POP POD



PPC・OA用紙



設計製図



PCソフト



HOME

レーザー用紙・製図用品

インク
ジェット用品サイン・
広告用品オフィス
用品産業材
関連用品

索引から探す

品番から探す

POP POD



PPC・OA用紙



設計製図



PCソフト



HOME

レーザー用紙・製図用品

インク
ジェット用品

サイン・
広告用品

オフィス
用品

産業材
関連用品

索引から探す

品番から探す

カラーレーザープリンター対応オンデマンドホルダー

- ▶ レーザープリンター対応のホルダーです。
- ▶ 表と裏の両面印刷が可能です。
- ▶ ホルダーの形状に成型済みのため、オリジナルホルダーが後加工なく、ご希望のデザインで小ロットから手軽に作成できます。
- ▶ 少人数用途のイベントや、小ロットノベルティ等に幅広い用途でご活用いただけます。

ミルクィーホルダー

270 μm(総厚)

- ▶ オフィス用途に適したA4サイズと、持ち運びに便利なA5サイズの2サイズ。

品番	規格	単位	価格(¥)	税込み価格(¥)	出荷単位
MKFA4	A4(310mm×220mm)	1冊	15,500	17,050	1冊(100枚)
MKFA5	A5(220mm×155mm)	1冊	10,000	11,000	1冊(100枚)

※270μm対応プリンターを使用し、給紙は“手差し”にしてください。
※給紙方向をご参照ください。

ミルクィーホルダースリム

220 μm(総厚)

品番	規格	単位	価格(¥)	税込み価格(¥)	出荷単位
MKFA4	A4(310mm×220mm)	1冊	13,500	14,850	1冊(100枚)
MKFA5	A5(220mm×155mm)	1冊	9,000	9,900	1冊(100枚)

※220μm対応プリンターを使用し、給紙は“手差し”にしてください。
※給紙方向をご参照ください。



POP POD



PPC・OA用紙



設計製図



PCソフト



HOME

レーザー用紙・製図用品

インク
ジェット用品

サイン・
広告用品

オフィス
用品

産業材
関連用品

索引から探す

品番から探す

ミルクィホルダーゴールド

270 μm(総厚)

▶ 高級感のあるメタリックゴールドのホルダーです。

品番	規格	単位	価格(¥)	税込み価格(¥)	出荷単位
MKFGLA4	A4(310mm×220mm)ゴールド	1冊	17,500	19,250	1冊(100枚)
MKFGLA5	A5(220mm×155mm)ゴールド	1冊	11,500	12,650	1冊(100枚)

※270μm対応プリンターを使用し、給紙は“手差し”にしてください。
※給紙方向をご参照ください。

※A4サイズのみ在庫が無くなり次第販売終了になります。



ミルクィホルダーシルバー

270 μm(総厚)

▶ 高級感のあるメタリックシルバーのホルダーです。

品番	規格	単位	価格(¥)	税込み価格(¥)	出荷単位
MKFSVA4	A4(310mm×220mm)シルバー	1冊	17,500	19,250	1冊(100枚)
MKFSVA5	A5(220mm×155mm)シルバー	1冊	11,500	12,650	1冊(100枚)

※270μm対応プリンターを使用し、給紙は“手差し”にしてください。
※給紙方向をご参照ください。



POP POD



PPC・OA用紙



設計製図



PCソフト



HOME

レーザー用紙・製図用品

インク
ジェット用品

サイン・
広告用品

オフィス
用品

産業材
関連用品

索引から探す

品番から探す



A4



A5

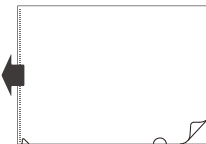

※矢印が給紙方向です。



POP POD



PPC・OA用紙



設計製図



PCソフト



HOME

レーザー用紙・製図用品

インク
ジェット用品

サイン・
広告用品

オフィス
用品

産業材
関連用品

索引から探す

品番から探す

OKI製ホワイトトナー搭載プリンター限定の転写紙

OKI Plaster (Tシャツ・バック用)

- ▶ 複雑なイラストも、簡単にトリミングができる画期的な転写紙です。
- ▶ 綿素材だけでなく、ナイロン・ポリエステル製のジャンパー素材にも、きれいに簡単にプリントできます。
- ▶ 印刷シートと糊シートを組み合わせてのご使用となります。

印刷シート

品番	規格	単位	価格(¥)	出荷単位
MPQSA310	A3	1冊	オープン	1冊(100枚)
MPQSA410	A4	1冊	オープン	1冊(100枚)

印刷シート(ストレッチタイプ)

品番	規格	単位	価格(¥)	出荷単位
MPSDA310	A3	1冊	オープン	1冊(100枚)
MPSDA410	A4	1冊	オープン	1冊(100枚)

白地生地専用

- ▶ 1枚でプリントができるので、スピーディーに転写ができます。

品番	規格	単位	価格(¥)	出荷単位
CRV4A3	A3	1冊	オープン	1冊(100枚)
CRV4A4	A4	1冊	オープン	1冊(100枚)



取

糊シート(綿用)

品番	規格	単位	価格(¥)	出荷単位
WCL2A310	A3	1冊	オープン	1冊(100枚)
WCL2A410	A4	1冊	オープン	1冊(100枚)

糊シート(ナイロンポリ用)

品番	規格	単位	価格(¥)	出荷単位
CL2SA310	A3	1冊	オープン	1冊(100枚)
CL2SA410	A4	1冊	オープン	1冊(100枚)

糊シート(ストレッチタイプ)

品番	規格	単位	価格(¥)	出荷単位
F307HA310	A3	1冊	オープン	1冊(100枚)
F307HA410	A4	1冊	オープン	1冊(100枚)



POP POD



PPC・OA用紙



設計製図



PCソフト



HOME

レーザー用紙・製図用品

インク
ジェット用品

サイン・
広告用品

オフィス
用品

産業材
関連用品

索引から探す

品番から探す

剥がせる転写シール (ロウソク・タトゥー用)

取

- ▶ レーザープリンターで出力したイラストを簡単にシール加工できます。
- ▶ 本物のタトゥーのように肌馴染みがよく、市販のロウソクにもプリントできます。
- ▶ イベント商材・贈り物にも喜ばれます。

※はがすときは、クラフトテープなどをご使用されると簡単にはがれます。

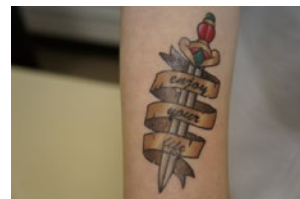

印刷シート

品番	規格	単位	価格(¥)	出荷単位
MPCXA410	A4	1冊	オープン	1冊(100枚)

糊シート

品番	規格	単位	価格(¥)	出荷単位
PLSTRA410	A4	1冊	オープン	1冊(100枚)

マグカップ用転写紙

取

- ▶ 市販のさまざまな形状のマグカップにもプリントできる転写紙です。また、シート自体がマグカップに密着するため、マグカップの曲面にそわせることができ、焼き付けるための固定バンドは必要ありません。

※プリントしたマグカップは鑑賞用としてご使用ください。



品番	規格	単位	価格(¥)	出荷単位
MGLP1A3	A3	1冊	オープン	1冊(100枚)
MGLP1A4	A4	1冊	オープン	1冊(100枚)



上記の転写紙以外にも、転写シリーズの取り扱いをしています。
作成方法につきましては、別途ご用意しておりますのでお問い合わせください。



POP POD



PPC・OA用紙



設計製図



PCソフト



HOME

レーザー用紙・製図用品

インク
ジェット用品サイン・
広告用品オフィス
用品産業材
関連用品

索引から探す

品番から探す

POP用紙

スーパーマルチメディア

- ▶ レーザープリンター・インクジェットプリンター両用の厚手の用紙です。
- ▶ インクの裏抜けや、波打ち現象が起きにくいいため、両面印刷に適しています。



170 μm

121 g/m²

品番	規格	単位	価格(¥)	税込み価格(¥)	出荷単位
SMM17099	297mm×900mm	1ケース	8,400	9,240	1冊(100枚)
SMM17096	297mm×627mm	1ケース	8,000	8,800	1冊(100枚)
SMM17019	210mm×900mm	1ケース	7,200	7,920	1冊(100枚)
SMM170A3	A3	1冊	8,400	9,240	1冊(250枚)
SMM170A4	A4	1冊	4,800	5,280	1冊(250枚)

スターロングPOP用紙

長尺用紙対応プリンター用

128 g/m²

- ▶ 長尺用紙対応カラーレーザープリンターで、横断幕やPOPなど作成できます。

品番	規格	単位	価格(¥)	税込み価格(¥)	出荷単位
SLPA309	297mm×900mm	1冊	21,000	23,100	1冊(500枚)

XXX μm 厚さ

POP POD



PPC・OA用紙



設計製図



PCソフト



HOME

レーザー用紙・製図用品

インク
ジェット用品

サイン・
広告用品

オフィス
用品

産業材
関連用品

索引から探す

品番から探す

PODコート紙

PODグロスコート(光沢紙)

白色度86%



100 μm **100 g/m²**

	品番	規格	単位	価格(¥)	出荷単位
取	G100POD03P	A3/ビ(450mm×320mm)	1ケース	オープン	1ケース(250枚×4冊)
取	G100POD03	A3	1ケース	オープン	1ケース(250枚×4冊)
	G100POD04	A4	1ケース	オープン	1ケース(250枚×4冊)

140 μm **128 g/m²**

	品番	規格	単位	価格(¥)	出荷単位
取	G140POD03P	A3/ビ(450mm×320mm)	1ケース	オープン	1ケース(250枚×4冊)
取	G140POD03	A3	1ケース	オープン	1ケース(250枚×4冊)
	G140POD04	A4	1ケース	オープン	1ケース(250枚×4冊)

175 μm **158 g/m²**

	品番	規格	単位	価格(¥)	出荷単位
取	G175POD03P	A3/ビ(450mm×320mm)	1ケース	オープン	1ケース(250枚×4冊)
取	G175POD03	A3	1ケース	オープン	1ケース(250枚×4冊)
	G175POD04	A4	1ケース	オープン	1ケース(250枚×4冊)

XXX μm 厚さ



POP POD



PPC・OA用紙



設計製図

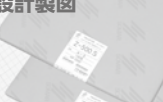

PCソフト



HOME

レーザー用紙・製図用品

インク
ジェット用品

サイン・
広告用品

オフィス
用品

産業材
関連用品

索引から探す

品番から探す



連量・坪量早見表

四六判	連量		坪量	表示
	菊判	A列本判		
kg			g/m ²	
55	38	35	64	64
60	41.5	38.5	69.8	70
69	48	44	80.3	80
77.5	54	49.5	90.1	90
86	59.5	55	100	100
95	66	60.5	110.5	110
103	71.5	66	119.8	120
110	76.5	70.5	127.9	128
120	83	76.5	139.6	140
136	94.5	87	158.2	158

連量および坪量について

連量:一定寸法1,000枚の重さ(kg)

坪量:1平方メートルの重さ(g/m²)

連量・坪量計算式

連量(kg) = 紙の面積(m²) × 坪量(g/m²)

坪量(g/m²) = 連量(kg) ÷ 面積(m²)



POP POD



PPC・OA用紙



設計製図



PCソフト



HOME

レーザー用紙・製図用品

インク
ジェット用品

サイン・
広告用品

オフィス
用品

産業材
関連用品

索引から探す

品番から探す

透明PETフィルム

OHLP

- ▶ 透明性の高いレーザープリンター用PETフィルムです。
- ▶ 合紙なしで使用でき、手差しトレイでの連続印刷が可能です。
- ▶ 印刷面は表面のみとなります。
- ▶ 製本表紙用フィルム、ウィンドウ装飾、透明POP、缶バッジやタンブラー製作等におすすめです。



缶バッジ



製本表紙

OHPフィルム



100 μm

品番	規格	単位	価格(¥)	税込み価格(¥)	出荷単位
OHLP100A3	A3	1冊	12,600	13,860	1冊(100枚)
OHLP100A4	A4	1冊	6,300	6,930	1冊(100枚)



タンブラー

XXX μm 厚さ

POP POD



PPC・OA用紙



設計製図



PCソフト



HOME

レーザー用紙・製図用品

インク
ジェット用品

サイン・
広告用品

オフィス
用品

産業材
関連用品

索引から探す

品番から探す

粘着ラベル

スタートレーパーWG

〈PPCコピー、ワープロ印字(熱転写)、印刷、手書き適性のある粘着マットフィルム〉

- ▶ 内抜き加工をしているので、PPC コピー時の糊残りがありません。
- ▶ 剥離紙もポリエステルフィルムのため、カール等のトラブルが起きず、PPC走行性に優れています。



25 μm

品番	規格	単位	価格(¥)	税込み価格(¥)	出荷単位
TP03WG	A3 Pタイプ/強粘着	1冊	10,000	11,000	1冊(50枚)
TP04WG	A4 Pタイプ/強粘着	1冊	11,200	12,320	1冊(100枚)

※10枚パックです。
※剥離紙を含め総厚は135μmです。

品番	規格	単位	価格(¥)	税込み価格(¥)	出荷単位
TP03WGR	A3 Rタイプ/再剥離	1冊	10,000	11,000	1冊(50枚)
TP04WGR	A4 Rタイプ/再剥離	1冊	9,000	9,900	1冊(100枚)

※10枚パックです。
※剥離紙を含め総厚は135μmです。

スタートレーパーCL-N

〈PPCコピー、ワープロ印字(熱転写)、印刷適性のある粘着クリアフィルム〉

- ▶ 剥離紙もポリエステルフィルムのため、カール等のトラブルが起きず、PPC走行性に優れています。



25 μm

品番	規格	単位	価格(¥)	税込み価格(¥)	出荷単位	梱包数
TP04CLN	A4 Pタイプ/強粘着	1冊	6,600	7,260	1冊(50枚)	10冊

※10枚パックです。
※剥離紙を含め総厚は125μmです。



XXX μm 厚さ(特殊コーティング層は含まれません)



POP POD



PPC・OA用紙



設計製図



PCソフト



HOME

レーザー用紙・製図用品

インク
ジェット用品

サイン・
広告用品

オフィス
用品

産業材
関連用品

索引から探す

品番から探す

スターホワイトトレーパー

〈PPCコピー、ワープロ印字(熱転写)、カラーコピー適性のある白マットフィルム〉

▶ ベースが白なので、ファイルの見出しや、古いファイルの再生に便利です。

※カラーコピー適性は必ず事前に確認してください。



38 μm

品番	規格	単位	価格(¥)	税込み価格(¥)	出荷単位	梱包数
WTP04	A4 Pタイプ/強粘着	1冊	7,700	8,470	1冊(50枚)	10冊

※10枚パックです。

※剥離紙を含め総厚は150μmです。

スタートレーパーの適性表

項目	品名	WG		CL-N	ホワイト トレーパー
		P	R		
PPCコピー・レーザープリンター		◎	○	○	○
熱転写ワープロ印字適性		◎	◎	◎	◎
ドットプリンター印字適性		○	○	×	○
インクジェットプリンター印字適性		×	×	×	×
印刷適性		◎	◎	◎	◎
筆記適性(鉛筆・墨)		◎	◎	×	◎
貼込後のジアゾコピー適性		○	○	◎	×

◎:最も適している ○:適している ×:適さない

スタートレーパーの規格について

- Pタイプ:強粘着 •Rタイプ:再剥離
- WG/CL-N/ホワイトトレーパーはPPCトラブル(糊残り等)防止のため、縁に特殊加工が施してあります。

XXX μm 厚さ(特殊コーティング層は含まれません)



POP POD



PPC・OA用紙



設計製図



PCソフト



HOME

レーザー用紙・製図用品

インク
ジェット用品

サイン・
広告用品

オフィス
用品

産業材
関連用品

索引から探す

品番から探す

紙製粘着ラベル

アドレスシール

- ▶ 剥離紙、表離紙ともPPC機械走行適性に優れた商品です。
(カール、波打ち防止品)
- ▶ はがしやすい20面スリット入りと、1面スリットなしがあります。
- ▶ スリットなしは、思いのままにカットングして、デザイン、作
画など自由にお使いいただけます。

A4アドレスシールの規格

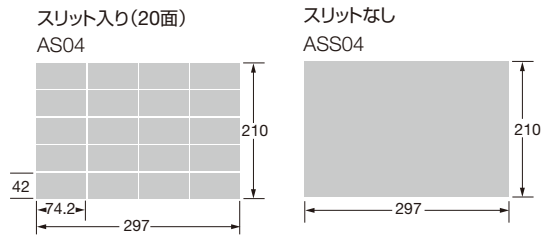

PPC対応粘着宛名ラベル



52 g/m²

スリット入り

品番	規格	単位	価格(¥)	税込み価格(¥)	出荷単位	梱包数
AS04	A4 20面付	1冊	7,800	8,580	1冊(200枚)	5冊
AS14	B4 20面付	1冊	11,200	12,320	1冊(200枚)	5冊

スリットなし

品番	規格	単位	価格(¥)	税込み価格(¥)	出荷単位	梱包数
ASS04	A4 スリットなし	1冊	6,700	7,370	1冊(200枚)	5冊

※剥離紙を含め総厚は130μmです。

POP POD



PPC・OA用紙



設計製図



PCソフト



HOME

レーザー用紙・製図用品

インク
ジェット用品

サイン・
広告用品

オフィス
用品

産業材
関連用品

索引から探す

品番から探す

設計製図用紙

スター建築方眼



コピー紙

品番	規格	単位	価格(¥)	税込み価格(¥)	出荷単位	梱包数
KA323	A3 薄口 9.1mm(÷) ブルー方眼 40 g/m²	1冊	2,000	2,200	5冊 (1包)	70冊 (14包)
KB423	B4 極薄 9.1mm(÷) ブルー方眼 35 g/m²	1冊	1,200	1,320	10冊 (1包)	100冊 (10包)

A3

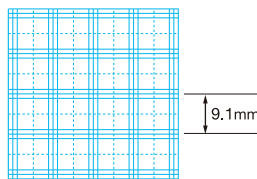

B4

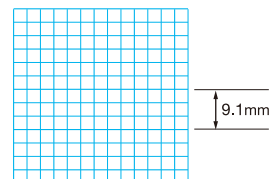

POP POD



PPC・OA用紙



設計製図



PCソフト



HOME

レーザー用紙・製図用品

インク
ジェット用品

サイン・
広告用品

オフィス
用品

産業材
関連用品

索引から探す

品番から探す

スターケント紙

▶ 削刀などによる修正にも耐久性があり、消しゴムによる毛羽立ち、湿度変化も殆どありません。



209.3 g/m²

品番	規格	単位	価格(¥)	税込み価格(¥)	出荷単位	梱包数
KW01	A1	1冊	14,500	15,950	1冊(100枚)	5冊
KW02	A2	1冊	8,000	8,800	1冊(100枚)	5冊
KW03	A3	1冊	4,600	5,060	1冊(100枚)	5冊
KW04	A4	1冊	2,300	2,530	1冊(100枚)	10冊



POP POD



PPC・OA用紙



設計製図



PCソフト



HOME

レーザー用紙・製図用品

インク
ジェット用品

サイン・
広告用品

オフィス
用品

産業材
関連用品

索引から探す

品番から探す

カラーレーザープリンター対応 撥水紙

スターティアルペーパー

- ▶ 高い撥水性で水を弾きます。
- ▶ 濡れた後も油性ボールペンでの筆記が可能。
(通常は筆記具を選びません)



白色度70%



90 μm

70 g/m²

品番	規格	単位	価格(¥)	税込み価格(¥)	出荷単位	梱包数
STP841	841mm×100m 3インチ	1本	7,700	8,470	1本	
STP594	594mm×100m 3インチ	1本	5,900	6,490	1本	
STP02	A2	1冊	2,900	3,190	1冊(100枚)	4冊
STP03	A3	1冊	1,700	1,870	1冊(100枚)	4冊
STP04	A4	1冊	2,000	2,200	1冊(200枚)	8冊

カラーレーザープリンター対応 白PETフィルム

オリカTMP

- ▶ 現場用の図面や屋外告知用に適しています。
- ▶ PPC・カラーレーザープリンター対応です。
- ▶ 耐水性、強度、寸法安定性に優れています。
- ▶ 折り曲げ可能なので、持運び、保管に便利です。

使用例

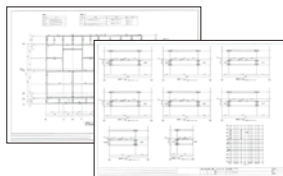

白PETフィルム 白色度96%



120 μm

品番	規格	単位	価格(¥)	税込み価格(¥)	出荷単位
TMP391	880mm×50m 3インチ	1本	33,400	36,740	1本
TMP392	594mm×50m 3インチ	1本	22,300	24,530	1本

コアの内径
3インチ (76.2mm)

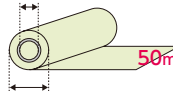

商品の外径 約120mm

XXX μm 厚さ

POP POD



PPC・OA用紙



設計製図



PCソフト



HOME

レーザー用紙・製図用品

インク
ジェット用品

サイン・
広告用品

オフィス
用品

産業材
関連用品

索引から探す

品番から探す

貼り合わせ用紙

オリカTSマルチペーパー

- ▶ 16μmのPETフィルムに片艶紙の貼り合わせです。
- ▶ PPC・LEDのトナー定着性および消去性に優れています。
- ▶ 寸法安定性および強度に優れています。
- ▶ カール癖が少なく取扱いやすいです。

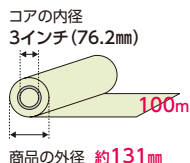

貼り合わせ用紙



62 μm

品番	規格	単位	価格(¥)	税込み価格(¥)	出荷単位
TS381S	841mm×100m 3インチ素巻	1本	71,000	78,100	1本
TS331	594mm×100m 3インチ	1本	52,000	57,200	1本

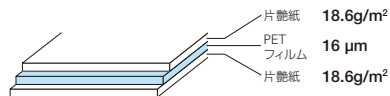

XXX μm 厚さ



POP POD



PPC・OA用紙



設計製図



PCソフト



HOME

レーザー用紙・製図用品

インク
ジェット用品

サイン・
広告用品

オフィス
用品

産業材
関連用品

索引から探す

品番から探す

オリカLPEX

- ▶ 16μmのPETフィルムに特殊紙でサンドしているので吸湿に強く寸法安定性に優れています。
- ▶ PPC・LEDのトナー定着性および消去性に優れています。

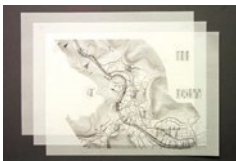

コアの内径
3インチ(76.2mm)

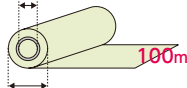

商品の外径 約129mm

コアの内径
3インチ(76.2mm)

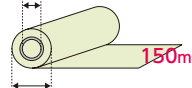

商品の外径 約145mm

コアの内径
3インチ(76.2mm)

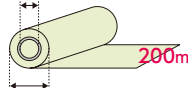

商品の外径 約160mm

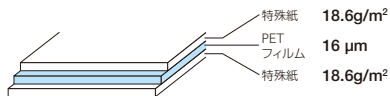

貼り合わせ用紙



64 μm

テープ止

品番	規格	単位	価格(¥)	税込み価格(¥)	出荷単位
LPEX382T	841mm×150m 3インチ	1本	109,000	119,900	1本
LPEX381T	841mm×100m 3インチ	1本	71,000	78,100	1本
LPEX333T	594mm×200m 3インチ	1本	101,000	111,100	1本
LPEX332T	594mm×150m 3インチ	1本	77,000	84,700	1本
LPEX313T	420mm×200m 3インチ	1本	71,000	78,100	1本

素巻

品番	規格	単位	価格(¥)	税込み価格(¥)	出荷単位
LPEX382	841mm×150m 3インチ 素巻	1本	109,000	119,900	1本
LPEX381	841mm×100m 3インチ 素巻	1本	71,000	78,100	1本
LPEX333	594mm×200m 3インチ 素巻	1本	101,000	111,100	1本
LPEX332	594mm×150m 3インチ 素巻	1本	77,000	84,700	1本
LPEX313	420mm×200m 3インチ 素巻	1本	71,000	78,100	1本

平判

品番	規格	単位	価格(¥)	税込み価格(¥)	出荷単位
LPEX01	A1	1冊	46,000	50,600	1冊(100枚)
LPEX03100	A3	1冊	11,500	12,650	1冊(100枚)
LPEX04100	A4	1冊	6,900	7,590	1冊(100枚)

XXX μm 厚さ



POP POD



PPC・OA用紙



設計製図



PCソフト



HOME

レーザー用紙・製図用品

インク
ジェット用品

サイン・
広告用品

オフィス
用品

産業材
関連用品

索引から探す

品番から探す

PPC普通紙

FL-N

薄口 白色度83.5%



64 g/m²

- ▶ 画質の安定性に優れています。
- ▶ LEDプロッター出力にも適しています。

テープ止

品番	規格	単位	価格(¥)	税込み価格(¥)	出荷単位
FL392	880mm×150m 3インチ	1ケース	13,800	15,180	1ケース(2本)
FL383	841mm×200m 3インチ	1ケース	17,500	19,250	1ケース(2本)
FL382	841mm×150m 3インチ	1ケース	13,400	14,740	1ケース(2本)
FL333	594mm×200m 3インチ	1ケース	11,500	12,650	1ケース(2本)
FL332	594mm×150m 3インチ	1ケース	9,700	10,670	1ケース(2本)
FL323	440mm×200m 3インチ	1ケース	9,200	10,120	1ケース(2本)
FL313	420mm×200m 3インチ	1ケース	9,000	9,900	1ケース(2本)
FL312	420mm×150m 3インチ	1ケース	7,300	8,030	1ケース(2本)
FL303	297mm×200m 3インチ	1ケース	13,300	14,630	1ケース(4本)
FL302	297mm×150m 3インチ	1ケース	11,200	12,320	1ケース(4本)

素巻

品番	規格	単位	価格(¥)	税込み価格(¥)	出荷単位
FL392S	880mm×150m 3インチ 素巻	1ケース	13,800	15,180	1ケース(2本)
FL383S	841mm×200m 3インチ 素巻	1ケース	17,500	19,250	1ケース(2本)
FL382S	841mm×150m 3インチ 素巻	1ケース	13,400	14,740	1ケース(2本)
FL333S	594mm×200m 3インチ 素巻	1ケース	11,500	12,650	1ケース(2本)
FL332S	594mm×150m 3インチ 素巻	1ケース	9,700	10,670	1ケース(2本)
FL239	594mm×60m 2インチ 素巻	1ケース	6,200	6,820	1ケース(2本)
FL313S	420mm×200m 3インチ 素巻	1ケース	9,000	9,900	1ケース(2本)
FL303S	297mm×200m 3インチ 素巻	1ケース	13,300	14,630	1ケース(4本)

コアの内径
3インチ(76.2mm)

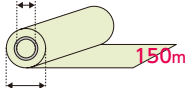

商品の外径 約149mm

コアの内径
3インチ(76.2mm)

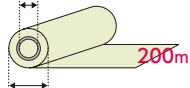

商品の外径 約165mm

コアの内径
2インチ(50.8mm)

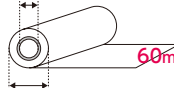

商品の外径 約100mm



POP POD



PPC・OA用紙



設計製図



PCソフト



HOME

レーザー用紙・製図用品

インク
ジェット用品

サイン・
広告用品

オフィス
用品

産業材
関連用品

索引から探す

品番から探す

SHN-K



36インチ
(914mm)
あります。

コアの内径
3インチ(76.2mm)

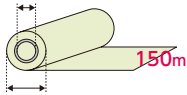

商品の外径 約158mm

厚口



70 g/m²

品番	規格	単位	価格(¥)	税込み価格(¥)	出荷単位
SHNK914	914mm×150m 3インチ	1ケース	26,300	28,930	1ケース(2本)
SHNK392	880mm×150m 3インチ	1ケース	17,000	18,700	1ケース(2本)
SHNK392S	880mm×150m 3インチ 素巻	1ケース	17,000	18,700	1ケース(2本)
SHNK382	841mm×150m 3インチ	1ケース	16,500	18,150	1ケース(2本)
SHNK382S	841mm×150m 3インチ 素巻	1ケース	16,500	18,150	1ケース(2本)
SHNK332	594mm×150m 3インチ	1ケース	11,000	12,100	1ケース(2本)
SHNK312	420mm×150m 3インチ	1ケース	9,000	9,900	1ケース(2本)
SHNK302Y	297mm×150m 3インチ	1ケース	12,000	13,200	1ケース(4本)

POP POD



PPC・OA用紙



設計製図



PCソフト



HOME

レーザー用紙・製図用品

インク
ジェット用品

サイン・
広告用品

オフィス
用品

産業材
関連用品

索引から探す

品番から探す

PPC普通紙

スターPPC用紙MP



64 g/m²

- ▶ 高速PPCに対応した高品質商品です。
- ▶ カール、白さ、裁断、包装など品質管理を徹底したPPC普通紙です。

高速用

品番	規格	単位	価格(¥)	税込み価格(¥)	出荷単位
MP02	A2 T	1ケース	12,500	13,750	1ケース(500枚×2冊)

再生紙

スター再生紙G100

古紙パルプ配合率100% 白色度66%

69 g/m²

- ▶ 総合評価値89点の商品です。
- ▶ グリーン購入法適合商品で、エコ商品ねっと掲載商品です。



グリーン購入法
適合商品

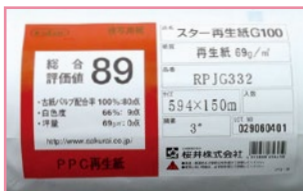

コアの内径
3インチ(76.2mm)

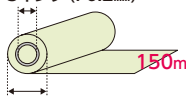

商品の外径 約157mm

品番	規格	単位	価格(¥)	税込み価格(¥)	出荷単位
RPJG382	841mm×150m 3インチ	1ケース	13,400	14,740	1ケース(2本)
RPJG382S	841mm×150m 3インチ 素巻	1ケース	13,400	14,740	1ケース(2本)
RPJG332	594mm×150m 3インチ	1ケース	9,700	10,670	1ケース(2本)
RPJG332S	594mm×150m 3インチ 素巻	1ケース	9,700	10,670	1ケース(2本)
RPJG312	420mm×150m 3インチ	1ケース	7,500	8,250	1ケース(2本)
RPJG302	297mm×150m 3インチ	1ケース	10,900	11,990	1ケース(4本)

POP POD



PPC・OA用紙



設計製図



PCソフト



HOME

レーザー用紙・製図用品

インク
ジェット用品

サイン・
広告用品

オフィス
用品

産業材
関連用品

索引から探す

品番から探す

再生紙FL-R

▶ レーザープロッターはもちろん、PPCに適合する汎用紙です。

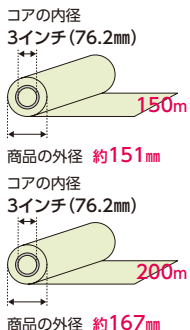

古紙パルプ配合率20% 白色度80%

64 g/m²

品番	規格	単位	価格(¥)	税込み価格(¥)	出荷単位
FLR392	880mm×150m 3インチ	1ケース	13,800	15,180	1ケース(2本)
FLR383	841mm×200m 3インチ	1ケース	17,500	19,250	1ケース(2本)
FLR382	841mm×150m 3インチ	1ケース	13,400	14,740	1ケース(2本)
FLR382S	841mm×150m 3インチ 素巻	1ケース	13,400	14,740	1ケース(2本)
FLR333	594mm×200m 3インチ	1ケース	11,500	12,650	1ケース(2本)
FLR332	594mm×150m 3インチ	1ケース	9,700	10,670	1ケース(2本)
FLR332S	594mm×150m 3インチ 素巻	1ケース	9,700	10,670	1ケース(2本)
FLR313	420mm×200m 3インチ	1ケース	9,000	9,900	1ケース(2本)
FLR312	420mm×150m 3インチ	1ケース	7,500	8,250	1ケース(2本)
FLR303	297mm×200m 3インチ	1ケース	12,800	14,080	1ケース(4本)
FLR302	297mm×150m 3インチ	1ケース	10,900	11,990	1ケース(4本)

POP POD



PPC・OA用紙



設計製図



PCソフト



HOME

レーザー用紙・製図用品

インク
ジェット用品

サイン・
広告用品

オフィス
用品

産業材
関連用品

索引から探す

品番から探す



用紙サイズ比較表

用紙幅(mm)	1,524	1,372	1,320	1,270	1,118	1,067	914	841	610	594	420	297
JIS								A0		A1	A2	A3
インチ	60	54	52	50	44	42	36		24			

※JISは短い方のサイズとなります。



紙の規格

紙の大きさ

規格	(mm) × (mm)	規格	(mm) × (mm)
A0	841 × 1,189	B0	1,030 × 1,456
A1	594 × 841	B1	728 × 1,030
A2	420 × 594	B2	515 × 728
A3	297 × 420	B3	364 × 515
A4	210 × 297	B4	257 × 364
A5	148 × 210	B5	182 × 257
A6	105 × 148	B6	128 × 182
A7	74 × 105	B7	91 × 128
A8	52 × 74	B8	64 × 91
A9	37 × 52	B9	45 × 64
A10	26 × 37	B10	32 × 45

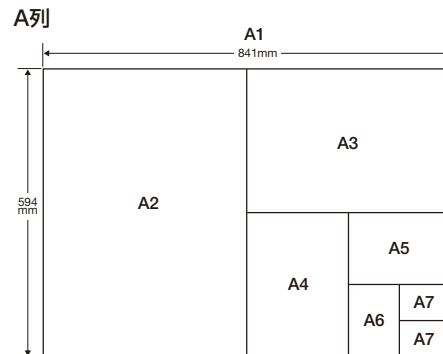

POP POD



PPC・OA用紙



設計製図



PCソフト



HOME

レーザー用紙・製図用品

インク
ジェット用品

サイン・
広告用品

オフィス
用品

産業材
関連用品

索引から探す

品番から探す

トレーシングペーパー

▶ 透明性に優れたトレーシングペーパーです。

ハイトレス75



75 g/m²

品番	規格	単位	価格(¥)	税込み価格(¥)	出荷単位	梱包数
7ST392	880mm×150m 3インチ	1ケース	80,000	88,000	1ケース(2本)	
7ST383	841mm×200m 3インチ	1ケース	100,000	110,000	1ケース(2本)	
7ST382	841mm×150m 3インチ	1ケース	80,000	88,000	1ケース(2本)	
7ST382S	841mm×150m 3インチ素巻	1ケース	80,000	88,000	1ケース(2本)	
7ST334	594mm×250m 3インチ	1ケース	90,000	99,000	1ケース(2本)	
7ST332	594mm×150m 3インチ	1ケース	55,000	60,500	1ケース(2本)	
7ST314	420mm×250m 3インチ	1ケース	65,000	71,500	1ケース(2本)	
7ST312	420mm×150m 3インチ	1ケース	40,000	44,000	1ケース(2本)	
7ST304	297mm×250m 3インチ	1ケース	47,000	51,700	1ケース(2本)	
7ST02	A2 T	1冊	37,000	40,700	1冊(500枚)	1冊
7ST03	A3 T	1冊	18,500	20,350	1冊(500枚)	3冊
7ST04	A4 T	1冊	9,000	9,900	1冊(500枚)	5冊

関連品 スターパケットレス

ハイトレス75

コアの内径
3インチ(76.2mm)

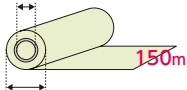

商品の外径 約138mm

コアの内径
3インチ(76.2mm)

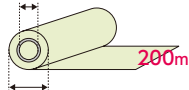

商品の外径 約155mm

コアの内径
3インチ(76.2mm)

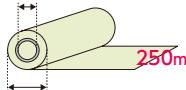

商品の外径 約164mm

ハイトレスN80

コアの内径
3インチ(76.2mm)

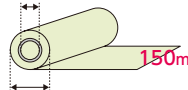

商品の外径 約141mm



7ST

ハイトレスN80



80 g/m²

品番	規格	単位	価格(¥)	税込み価格(¥)	出荷単位	梱包数
8STN382	841mm×150m 3インチ	1ケース	92,000	101,200	1ケース(2本)	
8STN382S	841mm×150m 3インチ素巻	1ケース	92,000	101,200	1ケース(2本)	
8STN332	594mm×150m 3インチ	1ケース	61,000	67,100	1ケース(2本)	
8STN332S	594mm×150m 3インチ素巻	1ケース	61,000	67,100	1ケース(2本)	
8STN03	A3 T	1冊	20,000	22,000	1冊(500枚)	3冊
8STN04Y	A4 Y	1冊	10,000	11,000	1冊(500枚)	

POP POD



PPC・OA用紙



設計製図



PCソフト



HOME

レーザー用紙・製図用品

インク
ジェット用品

サイン・
広告用品

オフィス
用品

産業材
関連用品

索引から探す

品番から探す

GSN85



85 g/m²

▶ 透明性に優れ、修正がきれいにできます。

品番	規格	単位	価格(¥)	税込み価格(¥)	出荷単位	梱包数
8N03	A3 T	1冊	22,000	24,200	1冊(500枚)	3冊
8N04	A4 T	1冊	11,000	12,100	1冊(500枚)	5冊

スタートレスT66



55 g/m²

三菱スーパートレス

▶ 長繊維のパルプを使用しているため、耐折性に優れています。
▶ コシが強く、PPC適性に優れています。

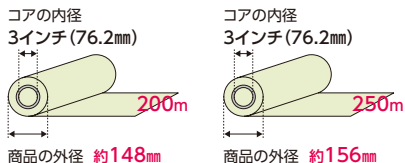

品番	規格	単位	価格(¥)	税込み価格(¥)	出荷単位	梱包数
TE383	841mm×200m 3インチ	1ケース	63,000	69,300	1ケース(2本)	
TE334	594mm×250m 3インチ	1ケース	60,000	66,000	1ケース(2本)	
TE314	420mm×250m 3インチ	1ケース	41,500	45,650	1ケース(2本)	
TE304	297mm×250m 3インチ	1ケース	30,000	33,000	1ケース(2本)	

スタートレスT62



60 g/m²

厚口トレス

▶ 三菱厚口レーシングペーパーのPPC用紙です。

品番	規格	単位	価格(¥)	税込み価格(¥)	出荷単位
TG03	A3 T	1冊(500枚)	11,500	12,650	4冊(2,000枚)
TG04	A4 T	1冊(500枚)	5,900	6,490	8冊(4,000枚)



100枚パケットレーシングペーパー・普通紙他

スターパケットレス

▶ 豊富な種類から用途・好みで選べる高級トレーシングペーパー・他の100枚パケットシリーズです。

T808 三菱艶消し中厚口

50 g/m²

品番	規格	単位	価格(¥)	税込み価格(¥)	出荷単位	梱包数
A350	A3 Y	1冊	2,300	2,530	1冊(100枚)	10冊
A450	A4 T	1冊	1,200	1,320	1冊(100枚)	20冊
B450	B4 Y	1冊	2,100	2,310	1冊(100枚)	10冊

ハイトレス75 高透明高級紙

75 g/m²

品番	規格	単位	価格(¥)	税込み価格(¥)	出荷単位	梱包数
PPC A170	A1 Y	1冊	16,000	17,600	1冊(100枚)	4冊
PPC A270	A2 T	1冊	8,000	8,800	1冊(100枚)	4冊
PPC A370	A3 Y	1冊	4,000	4,400	1冊(100枚)	10冊
PPC A470	A4 T	1冊	2,000	2,200	1冊(100枚)	20冊
PPC B470	B4 T	1冊	3,500	3,850	1冊(100枚)	10冊
PPC B570	B5 Y	1冊	1,700	1,870	1冊(100枚)	20冊

T62 三菱艶消し厚口

60 g/m²

品番	規格	単位	価格(¥)	税込み価格(¥)	出荷単位	梱包数
PPC B460	B4 Y	1冊	2,800	3,080	1冊(100枚)	10冊

※在庫が無くなり次第販売終了になります。

FL-N 普通紙

64 g/m²

品番	規格	単位	価格(¥)	税込み価格(¥)	出荷単位	梱包数
PPC F01N	A1 T	1冊	7,000	7,700	1冊(100枚)	4冊
PPC F02N	A2 Y	1冊	3,500	3,850	1冊(100枚)	4冊



POP POD



PPC・OA用紙



設計製図



PCソフト



HOME

レーザー用紙・製図用品

インク
ジェット用品

サイン・
広告用品

オフィス
用品

産業材
関連用品

索引から探す

品番から探す

POP POD



PPC・OA用紙



設計製図



PCソフト



HOME

レーザー用紙・製図用品

インク
ジェット用品

サイン・
広告用品

オフィス
用品

産業材
関連用品

索引から探す

品番から探す

スタートレス

▶ 三菱トレーシングペーパーの中で、最も広く使用されている3タイプです。

T806 三菱艶消し薄口

40 g/m²

品番	規格	単位	価格(¥)	税込み価格(¥)	出荷単位	梱包数
TC841	841mm×20m	1本	2,500	2,750	1本	20本
TC420	420mm×20m	1本	1,500	1,650	1本	20本

T808 三菱艶消し中厚口

50 g/m²

品番	規格	単位	価格(¥)	税込み価格(¥)	出荷単位	梱包数
TD841	841mm×20m	1本	3,100	3,410	1本	20本
TD420	420mm×20m	1本	1,700	1,870	1本	20本

トレーシングペーパー



▶ 合成紙(ユボ®)をベースにした柔軟で破れにくいトレーシングペーパーです。

ユボトレスUS60(合成紙)

ユボ 60 μm

品番	規格	単位	価格(¥)	税込み価格(¥)	出荷単位	梱包数
6US880	880mm×20m	1本	6,000	6,600	1本	20本

※合成紙の特性上、製品仕上げ幅に若干のばらつきが発生する場合がございます。
※ユボは株式会社ユボ・コーポレーションの登録商標です。



！ トレーシングペーパー特性標準値

商品名	坪量(g/m ²)	厚さ(μm)	透明度(%)
T806(薄口)	40.0	46	68.5
T808(中厚口)	50.0	54	66.5
T62(厚口)	60.0	60	59.0
T66(設計用スーパー)	55.0	57	54.5
T76*(設計用スーパー)	60.0	63	50.0

商品名	坪量(g/m ²)	厚さ(μm)	透明度(%)
GSN65*	65.0	64	74.0
GSN75*	75.0	68	73.0
GSN85	85.0	77	70.0
ハイトレス75	75.0	67	72.0
ハイトレスN80	80.0	70	73.5

※印は販売終了品です。

POP POD



PPC・OA用紙



設計製図



PCソフト



HOME

レーザー用紙・製図用品

インク
ジェット用品

サイン・
広告用品

オフィス
用品

産業材
関連用品

索引から探す

品番から探す

製図用フィルム

Zトレースター サンドマット加工(ポリエステルフィルム)

墨・インクの筆記性に優れ、画線のにじみ・太りのない測量成果原図用フィルム

Zトレースター Z-200.S

片面マット

50 μm

- ▶ 寸法安定性・保存性に優れ、高精度な価値ある原図として管理できます。
- ▶ 透明度が高く鮮明なコピーが得られます。
- ▶ 静電防止加工を施しているためゴミやホコリが付着しません。



品番	規格	単位	価格(¥)	税込み価格(¥)	出荷単位	梱包数
2ZS100	1,000mm×20m 29mm	1本	13,900	15,290	1本	10本
2ZS920	920mm×20m 29mm	1本	12,800	14,080	1本	10本
取 2ZS880	880mm×20m 30mm	1本	12,100	13,310	1本	10本
取 2ZS660	660mm×20m 30mm	1本	10,200	11,220	1本	10本
取 2ZS440	440mm×20m 30mm	1本	6,600	7,260	1本	20本
取 2ZS01	A1	1冊	36,700	40,370	1冊(100枚)	1冊
取 2ZS02	A2	1冊	18,300	20,130	1冊(100枚)	1冊
2ZS03	A3	1冊	9,200	10,120	1冊(100枚)	5冊
2ZS04	A4	1冊	4,700	5,170	1冊(100枚)	10冊

Zトレースター Z-300.S

片面マット

75 μm

- ▶ 寸法安定性・保存性に優れ、高精度な価値ある原図として管理できます。
- ▶ 透明度が高く鮮明なコピーが得られます。
- ▶ 静電防止加工を施しているためゴミやホコリが付着しません。



品番	規格	単位	価格(¥)	税込み価格(¥)	出荷単位	梱包数
3ZS125	1,250mm×20m 3インチ	1本	24,000	26,400	1本	1本
取 3ZS110	1,100mm×20m 3インチ	1本	21,200	23,320	1本	1本
3ZS920	920mm×20m 29mm	1本	17,800	19,580	1本	10本
取 3ZS880	880mm×20m 30mm	1本	16,900	18,590	1本	10本
取 3ZS660	660mm×20m 30mm	1本	13,700	15,070	1本	10本
3ZS440	440mm×20m 30mm	1本	8,900	9,790	1本	20本
取 3ZS01	A1	1冊	51,100	56,210	1冊(100枚)	1冊
3ZS02	A2	1冊	25,600	28,160	1冊(100枚)	1冊
3ZS03	A3	1冊	12,800	14,080	1冊(100枚)	5冊
3ZS04	A4	1冊	6,400	7,040	1冊(100枚)	10冊

XXX μm 厚さ

POP POD



PPC・OA用紙



設計製図



PCソフト



HOME

レーザー用紙・製図用品

インク
ジェット用品サイン・
広告用品オフィス
用品産業材
関連用品

索引から探す

品番から探す

Zトレースター Z-400.S

- ▶ 寸法安定性・保存性に優れ、高精度な価値ある原図として管理できます。
- ▶ 透明度が高く鮮明なコピーが得られます。
- ▶ 静電防止加工を施しているためゴミやホコリが付着しません。



片面マット

取 100 μm

品番	規格	単位	価格(¥)	税込み価格(¥)	出荷単位	梱包数
4ZS100	1,000mm×20m 3インチ	1本	24,000	26,400	1本	1本
4ZS920	920mm×20m 3インチ	1本	21,900	24,090	1本	1本
4ZS01	A1	1冊	76,700	84,370	1冊(100枚)	1冊
4ZS02	A2	1冊	38,300	42,130	1冊(100枚)	1冊
4ZS03	A3	1冊	19,200	21,120	1冊(100枚)	5冊
4ZS04	A4	1冊	9,700	10,670	1冊(100枚)	10冊

Zトレースター Z-500.S

- ▶ 寸法安定性・保存性に優れ、高精度な価値ある原図として管理できます。
- ▶ 透明度が高く鮮明なコピーが得られます。
- ▶ 静電防止加工を施しているためゴミやホコリが付着しません。



片面マット

取 125 μm

品番	規格	単位	価格(¥)	税込み価格(¥)	出荷単位	梱包数
取 5ZS110	1,100mm×20m 3インチ	1本	35,200	38,720	1本	1本
5ZS920	920mm×20m 3インチ	1本	29,700	32,670	1本	1本
取 5ZS01	A1	1冊	86,700	95,370	1冊(100枚)	1冊
取 5ZS02	A2	1冊	43,300	47,630	1冊(100枚)	1冊
5ZS03	A3	1冊	21,700	23,870	1冊(100枚)	5冊
取 5ZS04	A4	1冊	10,900	11,990	1冊(100枚)	10冊
取 5ZS60	400mm×500mm	1冊	42,200	46,420	1冊(100枚)	1冊

XXX μm 厚さ

POP POD



PPC・OA用紙



設計製図



PCソフト



HOME

レーザー用紙・製図用品

インク
ジェット用品

サイン・
広告用品

オフィス
用品

産業材
関連用品

索引から探す

品番から探す

トレースターセクション

- ▶ Zトレースターに印刷加工した、精度の高いフィルム方眼です。
- ▶ 方眼印刷面を裏にしてご使用ください。

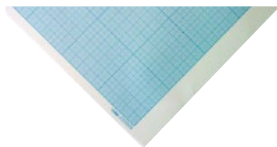

Zトレースター Z-200.D

- ▶ 寸法安定性・保存性に優れ、高精度な価値ある原図として管理できます。
- ▶ 透明度が高く鮮明なコピーが得られます。
- ▶ 静電防止加工を施しているためゴミやホコリが付着しません。



両面マット

Z-300.D 両面マット ブルー1mm方眼

75 μm

品番	規格	単位	価格(¥)	税込み価格(¥)	出荷単位	梱包数
3ZD02B	A2 罫寸法 400mm×550mm	1冊	43,000	47,300	1冊(100枚)	5冊

両面マット

取 50 μm

品番	規格	単位	価格(¥)	税込み価格(¥)	出荷単位	梱包数
2ZD920	920mm×20m 29mm	1本	15,600	17,160	1本	10本
2ZD880	880mm×20m 30mm	1本	14,900	16,390	1本	10本
2ZD440	440mm×20m 30mm	1本	8,000	8,800	1本	20本
2ZD01	A1	1冊	51,100	56,210	1冊(100枚)	1冊
2ZD02	A2	1冊	25,600	28,160	1冊(100枚)	1冊
2ZD03	A3	1冊	12,800	14,080	1冊(100枚)	5冊
2ZD04	A4	1冊	6,400	7,040	1冊(100枚)	10冊

XXX μm 厚さ(特殊コーティング層は含まれません)

POP POD



PPC・OA用紙



設計製図



PCソフト



HOME

レーザー用紙・製図用品

インク
ジェット用品

サイン・
広告用品

オフィス
用品

産業材
関連用品

索引から探す

品番から探す

Zトレスター Z-300.D

- ▶ 寸法安定性・保存性に優れ、高精度な価値ある原図として管理できます。
- ▶ 透明度が高く鮮明なコピーが得られます。
- ▶ 静電防止加工を施しているためゴミやホコリが付着しません。



両面マツ

取 75 μm

品番	規格	単位	価格(¥)	税込み価格(¥)	出荷単位	梱包数
3ZD125	1,250mm×20m 3インチ	1本	35,200	38,720	1本	1本
3ZD110	1,100mm×20m 3インチ	1本	31,700	34,870	1本	1本
3ZD920	920mm×20m 29mm	1本	20,400	22,440	1本	10本
3ZD880	880mm×20m 30mm	1本	19,100	21,010	1本	10本
3ZD660	660mm×20m 30mm	1本	15,900	17,490	1本	10本
3ZD440	440mm×20m 30mm	1本	10,100	11,110	1本	20本
3ZD01	A1	1冊	63,300	69,630	1冊(100枚)	1冊
3ZD02	A2	1冊	31,700	34,870	1冊(100枚)	1冊
3ZD03	A3	1冊	15,900	17,490	1冊(100枚)	5冊
3ZD04	A4	1冊	8,000	8,800	1冊(100枚)	10冊

製図用フィルム

テラミスTR 両面ケミカルマツ加工(ポリエステルフィルム)

手書きやペンプロッターに適しています。

テラミス TR-200

- ▶ ペンプロの鉛筆用として、濃度が高く粉散りが少ないです。
- ▶ 静電防止加工を施しているためゴミやホコリが付着しません。
- ▶ 筆記具：鉛筆、インク用マルチフィルム。



両面マツ

取 50 μm

品番	規格	単位	価格(¥)	税込み価格(¥)	出荷単位	梱包数
取 2TR920	920mm×20m 38mm	1本	12,600	13,860	1本	5本
2TR880	880mm×20m 38mm	1本	12,200	13,420	1本	5本
取 2TR01	A1	1冊	42,000	46,200	1冊(100枚)	1冊
2TR02	A2	1冊	21,000	23,100	1冊(100枚)	1冊
2TR03	A3	1冊	10,600	11,660	1冊(100枚)	5冊
2TR04	A4	1冊	5,300	5,830	1冊(100枚)	10冊

XXX μm 厚さ(特殊コーティング層は含まれません)

POP POD



PPC・OA用紙



設計製図



PCソフト



HOME

レーザー用紙・製図用品

インク
ジェット用品

サイン・
広告用品

オフィス
用品

産業材
関連用品

索引から探す

品番から探す

テラミス TR-300

- ▶ ペンプロの鉛筆用として、濃度が高く粉散りが少ないです。
- ▶ 静電防止加工を施しているためゴミやホコリが付着しません。
- ▶ 筆記具：鉛筆、インク用マルチフィルム。



両面マット

75 μm

	品番	規格	単位	価格(¥)	税込み価格(¥)	出荷単位	梱包数
取	3TR920	920mm×20m 38mm	1本	19,100	21,010	1本	5本
取	3TR880	880mm×20m 38mm	1本	18,000	19,800	1本	5本
取	3TR01	A1	1冊	51,600	56,760	1冊(100枚)	1冊
取	3TR02	A2	1冊	25,800	28,380	1冊(100枚)	1冊
	3TR03	A3	1冊	13,000	14,300	1冊(100枚)	5冊
	3TR04	A4	1冊	6,500	7,150	1冊(100枚)	10冊

テラミスセクション

- ▶ 「テラミスTR-200」に方眼印刷加工したフィルムです。

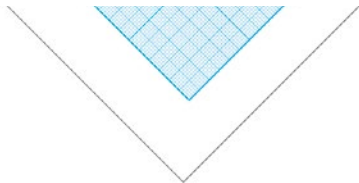

両面マット

50 μm

TR-200 両面マット・1mmブルー方眼

	品番	規格	単位	価格(¥)	税込み価格(¥)	出荷単位
	2TR01B	A1 罫寸法 550mm×800mm	1冊	60,000	66,000	1冊(100枚)
	2TR02B	A2 罫寸法 400mm×550mm	1冊	33,000	36,300	1冊(100枚)

※印刷別製品は100枚から承ります。

XXX μm 厚さ(特殊コーティング層は含まれません)

POP POD



PPC・OA用紙



設計製図



PCソフト



HOME

レーザー用紙・製図用品

インク
ジェット用品

サイン・
広告用品

オフィス
用品

産業材
関連用品

索引から探す

品番から探す

PPC第二原図フィルム/LEDプロッター用フィルム

エルマー 両面ケミカルマット加工(ポリエステルフィルム)

トナー密着性、耐熱性に優れたPPC用フィルムです。

エルマー EK-200W

両面マット

取 50 μm

- ▶ トナー密着性、耐熱性に優れたPPC用両面ケミカルマットフィルム。
- ▶ 乳白色の半透明のため、コントラストの高いシャープな画線が得られます。



品番	規格	単位	価格(¥)	税込み価格(¥)	出荷単位	梱包数
2EKW880	880mm×100m 3インチ	1本	55,000	60,500	1本	
2EKW880S	880mm×100m 3インチ 素巻	1本	55,000	60,500	1本	
2EKW8801	880mm×100m 3インチ 1点止	1本	55,000	60,500	1本	
2EKW841	841mm×100m 3インチ	1本	55,000	60,500	1本	
2EKW841S	841mm×100m 3インチ 素巻	1本	55,000	60,500	1本	
2EKW8411	841mm×100m 3インチ 1点止	1本	55,000	60,500	1本	
2EKW625	625mm×100m 3インチ	1本	40,500	44,550	1本	
2EKW594	594mm×100m 3インチ	1本	39,000	42,900	1本	
2EKW594S	594mm×100m 3インチ 素巻	1本	39,000	42,900	1本	
2EKW5941	594mm×100m 3インチ 1点止	1本	39,000	42,900	1本	
2EKW440	440mm×100m 3インチ	1本	27,500	30,250	1本	
2EKW01	A1	1冊	33,600	36,960	1冊(100枚)	1冊
2EKW02	A2	1冊	16,800	18,480	1冊(100枚)	1冊
2EKW03	A3	1冊	8,400	9,240	1冊(100枚)	5冊
2EKW04	A4	1冊	8,400	9,240	1冊(200枚)	5冊

XXX μm 厚さ(特殊コーティング層は含まれません)

POP POD



PPC・OA用紙



設計製図



PCソフト



HOME

レーザー用紙・製図用品

インク
ジェット用品

サイン・
広告用品

オフィス
用品

産業材
関連用品

索引から探す

品番から探す

エルマー EK-300W

両面マット

75 μm

- ▶ トナー密着性、耐熱性に優れたPPC用両面ケミカルマットフィルム。
- ▶ 乳白色の半透明のため、コントラストの高いシャープな画線が得られます。



品番	規格	単位	価格(¥)	税込み価格(¥)	出荷単位	梱包数
3EKW880	880mm×100m 3インチ	1本	77,000	84,700	1本	
取 3EKW880S	880mm×100m 3インチ 素巻	1本	77,000	84,700	1本	
取 3EKW8801	880mm×100m 3インチ 1点止	1本	77,000	84,700	1本	
3EKW841	841mm×100m 3インチ	1本	77,000	84,700	1本	
取 3EKW841S	841mm×100m 3インチ 素巻	1本	77,000	84,700	1本	
取 3EKW8411	841mm×100m 3インチ 1点止	1本	77,000	84,700	1本	
取 3EKW625	625mm×100m 3インチ	1本	57,000	62,700	1本	
3EKW594	594mm×100m 3インチ	1本	55,000	60,500	1本	
取 3EKW594S	594mm×100m 3インチ 素巻	1本	55,000	60,500	1本	
取 3EKW5941	594mm×100m 3インチ 1点止	1本	55,000	60,500	1本	
取 3EKW440	440mm×100m 3インチ	1本	38,500	42,350	1本	
取 3EKW420	420mm×100m 3インチ	1本	38,500	42,350	1本	
取 3EKW01	A1	1冊	48,000	52,800	1冊(100枚)	1冊
取 3EKW02	A2	1冊	24,000	26,400	1冊(100枚)	1冊
3EKW03	A3	1冊	12,000	13,200	1冊(100枚)	5冊
3EKW04	A4	1冊	12,000	13,200	1冊(200枚)	5冊

! フィルムの比較表

定番	μm	mm	定番	μm	mm
150	38	0.038	300	75	0.075
200	50	0.050	400	100	0.100
250	60	0.060	500	125	0.125

XXX μm 厚さ(特殊コーティング層は含まれません)

POP POD



PPC・OA用紙



設計製図



PCソフト



HOME

レーザー用紙・製図用品

インク
ジェット用品

サイン・
広告用品

オフィス
用品

産業材
関連用品

索引から探す

品番から探す

! 製図・PPC用フィルムの構成

〈サンドマット・ケミカルマットの相違〉

サンドマット加工 **Zトレスター**

両面加工

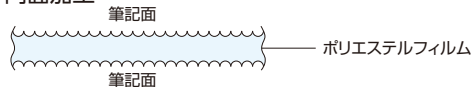

片面加工

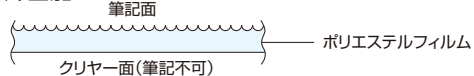

サンドマット加工: クリアー(ガラス状)の面に堅い均一の粒子を吹き付けて粗面を作り、筆記性を付加します。この技術の差が品質の決め手となります。薬品処理、削刀等に耐えます。

ケミカルマット加工 **テラミス** **エルマーEK**

両面加工

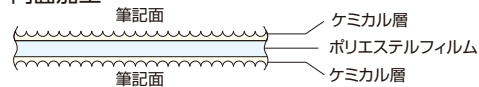

片面加工

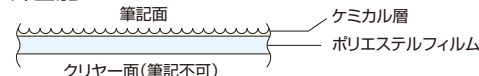

ケミカルマット加工: クリアー(ガラス状)の面にプラスチック樹脂をコーティング(塗工)し、粗面を作ります。樹脂を変えることにより、いかようにもユーザーの要望にお応えすることができますので、究極の製図用フィルムといえます。削刀及び薬品処理はできません。(薬品処理不要)

XXX μm 厚さ(特殊コーティング層は含まれません)

POP POD



PPC・OA用紙



設計製図



PCソフト



HOME

レーザー用紙・製図用品

インク
ジェット用品

サイン・
広告用品

オフィス
用品

産業材
関連用品

索引から探す

品番から探す

鉄構Fab・鉄鋼用マットフィルム

ビューレックスIB

▶ 耐水性・耐破性

基材が特殊フィルムなので、丈夫で雨にも強く、屋外（現場持出し用）使用に適し、合判図として使用できます。

▶ 保存性

折り曲げ可能なので、持ち運びや保管に便利です。

▶ プリンター適性

各社のLEDやPPCに使用できます。

※機種やモードによっては軽い波打ちが起きることがあります。

▶ 高いコピー性能

白ベースのフィルムなので、図面の再現性が高く、トナー定着も良好です。

▶ 加筆性

ボールペン、油性インキ・鉛筆等の加筆が可能です。



LED・PPC用合判(合番)図 白PETフィルム



75 μm

品番	規格	単位	価格(¥)	税込み価格(¥)	出荷単位
VIB841	841mm×100m 3インチ	1本	28,000	30,800	1本
VIB594	594mm×100m 3インチ	1本	21,000	23,100	1本
VIB01	A1	1冊	18,000	19,800	1冊(100枚)
VIB02	A2	1冊	9,800	10,780	1冊(100枚)
VIB03	A3	1冊	5,400	5,940	1冊(100枚)
VIB04	A4	1冊	3,200	3,520	1冊(100枚)

コアの内径
3インチ(76.2mm)



XXX μm 厚さ(特殊コーティング層は含まれません)

POP POD



PPC・OA用紙



設計製図



PCソフト



HOME

レーザー用紙・製図用品

インク
ジェット用品

サイン・
広告用品

オフィス
用品

産業材
関連用品

索引から探す

品番から探す

ビューレックスIJ

- ▶ **優れた作画的性能**
インクの吸収性および速乾性があります。
- ▶ **各社インクジェットプリンター対応**
市販されているメーカーを選びません。
- ▶ **高い寸法安定性と静電防止処理**
気温による伸縮が少なく、ホコリを寄せ付けません。
- ▶ **柔軟性フィルム**
ポンチでのひび割れも無くカールも極力抑えてあります。



インクジェット用型取りフィルム

75 μm

品番	規格	単位	価格(¥)	税込み価格(¥)	出荷単位
VIJ3914S	914mm×40m 2インチ	1ケース	50,000	55,000	1ケース(2本)
VIJ3610S	610mm×40m 2インチ	1ケース	35,000	38,500	1ケース(2本)

コアの内径
2インチ (50.8mm)

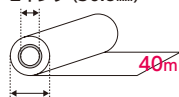

商品の外径 約94mm

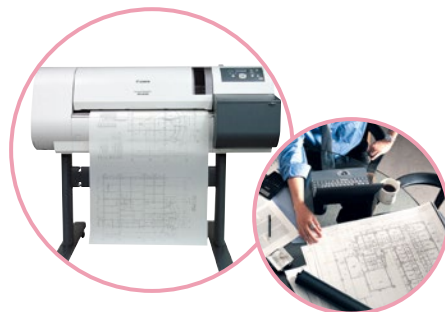

型取りフィルム

原寸場用型取りフィルム／大型フラットベットプロッター可



片面マットフィルム KF100



100 μ m

品番	規格	単位	価格(¥)	税込み価格(¥)	出荷単位	筆記面
KF2100S	2,100mm×100m 3インチ	1本	105,000	115,500	1本	外*1
KF1540	1,540mm×100m 3インチ	1本	81,000	89,100	1本	内
取 KF1220S	1,220mm×100m 3インチ	1本	67,400	74,140	1本	内
KF925	925mm×100m 3インチ	1本	55,600	61,160	1本	内

*1 外面(外巻き)品は内巻き品もできます。

塩ビタイプ KE170



170 μ m

品番	規格	単位	価格(¥)	税込み価格(¥)	出荷単位
KE170	1,540mm×100m	1本	42,000	46,200	1本

HOME

レーザー用紙・製図用品

インク
ジェット用品

サイン・
広告用品

オフィス
用品

産業材
関連用品

索引から探す

品番から探す

XXX μ m 厚さ(特殊コーティング層は含まれません)

POP POD



PPC・OA用紙



設計製図



PCソフト



HOME

レーザー用紙・製図用品

インク
ジェット用品

サイン・
広告用品

オフィス
用品

産業材
関連用品

索引から探す

品番から探す

スタービューレックス

NEW

ペンプロッター用型取りフィルム

- ▶ スプロケット用の穴精度などの品質が向上しました。
- ▶ 従来品より入数が少なく重量が軽くなり、持ち運びしやすくなりました。
- ▶ 画像は、穴ありです。

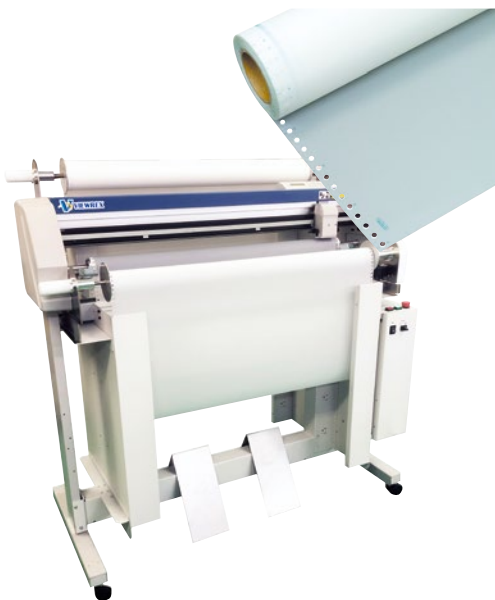

スプロケット用／穴有

両面マットフィルム



75 μm

品番	規格	単位	価格(¥)	税込み価格(¥)	出荷単位
VRS361	75μm 933mm×36m 1インチ	1ケース	59,400	65,340	1ケース(3本)
VRS501	75μm 933mm×50m 1インチ	1ケース	55,000	60,500	1ケース(2本)
VRS362	75μm 933mm×36m 2インチ	1ケース	59,400	65,340	1ケース(3本)
VRS502	75μm 933mm×50m 2インチ	1ケース	55,000	60,500	1ケース(2本)

グリット用／穴無

両面マットフィルム



75 μm

品番	規格	単位	価格(¥)	税込み価格(¥)	出荷単位
VRG914502	75μm 914mm×50m 2インチ	1ケース	50,600	55,660	1ケース(2本)
VRG920502	75μm 920mm×50m 2インチ	1ケース	50,600	55,660	1ケース(2本)
VRG920503	75μm 920mm×50m 3インチ	1ケース	50,600	55,660	1ケース(2本)

XXX μm 厚さ(特殊コーティング層は含まれません)



POP POD



PPC・OA用紙



設計製図



PCソフト



HOME

レーザー用紙・製図用品

インク
ジェット用品

サイン・
広告用品

オフィス
用品

産業材
関連用品

索引から探す

品番から探す

スタファイルシリーズ

Microsoft Excel®上で動作

STAFfile

GIS(地理情報システム)

- ▶ STAFfile シリーズは、Microsoft Excel®で動作する、簡易GISファイリングシステムです。
- ▶ 大型のデータベースを用意しなくても、普段お使いのExcel®のデータを活用し簡単にGISファイリングシステムを構築できます。
- ▶ また、WEBマップ接続機能(国土地理院 国土ポータル)により、広域のGISファイリングシステムも手軽に構築できます。
- ▶ さまざまな分野で実績のあるシステムです。

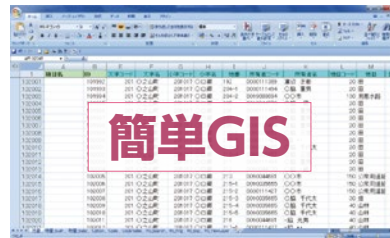

【主な納入実績】

農業分野	JA・営農法人・農業関連団体・農業施設メーカー etc… (転作管理、防除管理、利用権設定、耕作放棄地、施設管理)
公共分野	災害時要支援者管理、CALs/EC ファイリング 占有物管理支援、屋外広告物管理支援 公有財産管理支援、森林ゾーニング管理支援 苦情管理支援、上下水道管理支援、公園管理支援、2項道路管理支援 消防水利自動分析支援 etc…
一般企業	資産管理支援(日本版SOX法対応) 施設管理支援、バリアフリー調査管理支援 屋外広告管理支援、媒体管理支援システム etc…

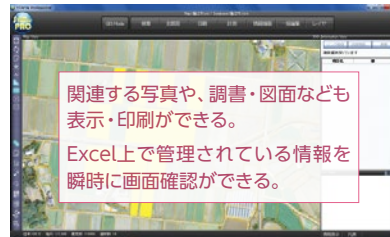

POP POD



PPC・OA用紙



設計製図



PCソフト



STAGFile

GIS(地理情報システム)

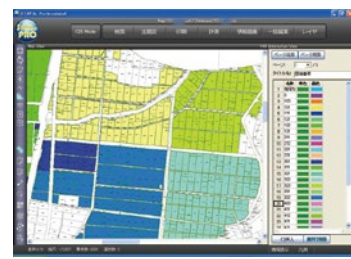
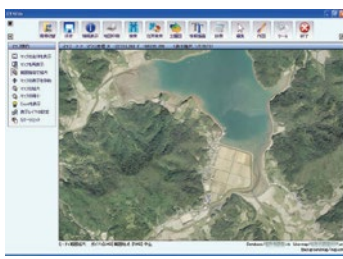
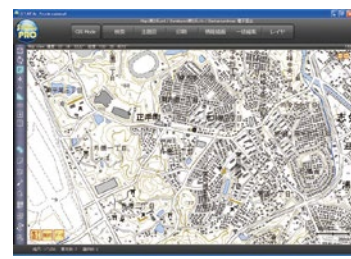
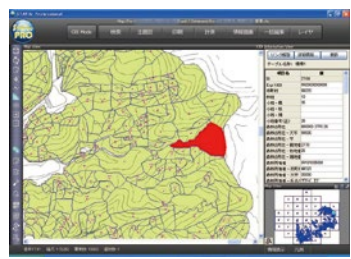
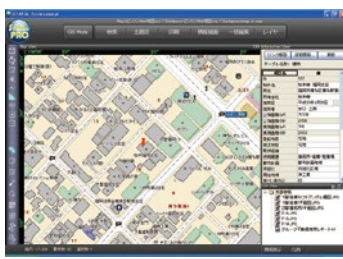

HOME

レーザー用紙・製図用品

インク
ジェット用品

サイン・
広告用品

オフィス
用品

産業材
関連用品

索引から探す

品番から探す



STAFfile

GIS(地理情報システム)

	品名	価格(¥)	税込み価格(¥)	仕様
※1	STAFfile Professional	248,000	272,800	多彩な機能と拡張性の簡単GISの決定版。
※2	SAFile Tab Power By Gyoroman	198,000	217,800	現地調査ソフトウェア (別途タブレットが必要になります)

※1 STAFfile動作環境

OS:Microsoft Windows7、Windows8、Windows8.1、Windows10
ソフトウェア:Microsoft Excel 2010、Excel 2013、Excel 2016、Excel 2019

※2 STAFfile Tab Power By Gyoroman動作環境

OS:Android 5.0以上 Bluetooth内蔵、GPS(内部、外部)

※各本体製品には、それぞれ年間バージョンアップ契約が必要です。

※Microsoft Windows、Windows7、Windows8、Windows8.1、Windows10
Microsoft Excellは、米国Microsoft Corporationの米国およびその他の国における
商標または登録商標です。

※Androidは、Google Inc.の登録商標です。

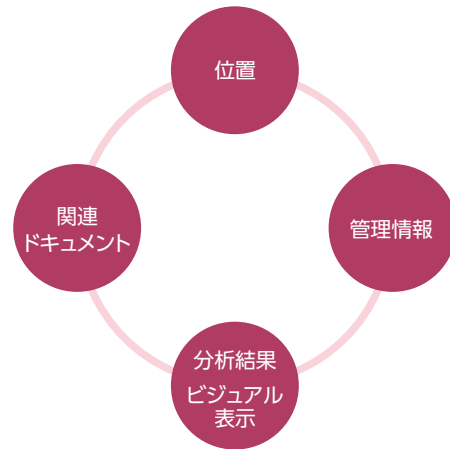

HOME

レーザー用紙・製図用品

インク
ジェット用品

サイン・
広告用品

オフィス
用品

産業材
関連用品

索引から探す

品番から探す



POP POD



PPC・OA用紙



設計製図



PCソフト



HOME

レーザー用紙・製図用品

インク
ジェット用品

サイン・
広告用品

オフィス
用品

産業材
関連用品

索引から探す

品番から探す

STAFile Tab Powerd By Gyoroman

STAFile Tab Powerd By Gyoromanは簡単GISのSTAFile Professionalと連動する、フィールドワークで威力を発揮するスマートフォン・タブレットの最新ソリューションです。

- ▶ STAFile Professionalのデータをフィールドで閲覧、確認、修正ができます。
- ▶ STAFile Tab Powerd By Gyoromanで撮影した写真をSTAFile Professionalに取り込むことができます。
- ▶ 屋外で簡単に操作できるように大きな文字表示、簡単に直感的なユーザーインターフェースです。
- ▶ GPS(内部、外部)で自分の現在位置を確認できます。
- ▶ 目的地へのナビゲーションができます。
- ▶ 計測機能、トラッキング機能、3D表示機能、メモ機能など現場で役立つコマンドを豊富にご用意しています。

【主な適用分野】

農業関係
森林関係
防災関係
設備管理関係
調査関係

【動作環境】

Android 5.0以上

【対応機種】

以下の機種での動作を確認済みです。
対応を希望される機種がございましたらお問合せください。

- ・Panasonic TOUGHPAD
- ・NTT docomo GALAXY NoteII
- ・Panasonic BizPad 7

※機種によっては別途GPSロガーが必要になる場合があります。

※機種によってはPC接続ケーブルが別売の場合があります。

STAFfile Tab Power By Gyroman

PC
オフィス

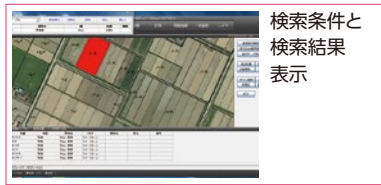
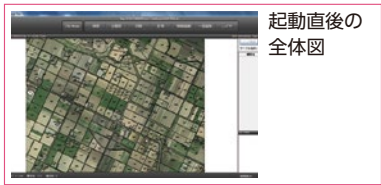

TAB
フィールド

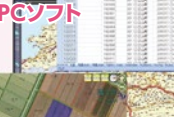
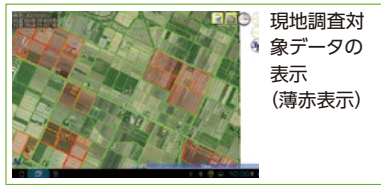

HOME

レーザー用紙・製図用品

インク
ジェット用品

サイン・
広告用品

オフィス
用品

産業材
関連用品

索引から探す

品番から探す



STAFile Tab Power By Gyroman

【その他機能】



計測機能例

計測機能(長さ、面積)



大型コンパス表示例

大型コンパスを表示した所。
画面を見ながら向いている方向を確認できます。



GPS設定例

GPS設定及びナビゲート機能設定等

HOME

レーザー用紙・製図用品

インク
ジェット用品

サイン・
広告用品

オフィス
用品

産業材
関連用品

索引から探す

品番から探す



POP POD



PPC・OA用紙



設計製図



PCソフト



HOME

レーザー用紙・製図用品

インク
ジェット用品サイン・
広告用品オフィス
用品産業材
関連用品

索引から探す

品番から探す

STAFFileReportⅣ(スタファイルレポートⅣ) **NEW**

(標準版[全国版]、長崎県版、富山県版)

- ▶ 多面的機能支払交付金「平成31年(令和元年)度様式対応」の日報管理システムです。
- ▶ 組織版、運営委員会版(広域協定版)、市町村版(1-9号作成バージョン)があります。
- ▶ 農地水環境保全第1期から対応しており豊富な実績があります。
- ▶ 日報に必要な項目を入力するだけで必要な資料を作成できます。
- ▶ 入力画面にMicrosoftExcel®を採用しており入力部分が色分けされていますので簡単に操作することができます。
- ▶ 出力結果をExcelファイルに保存できますので必要に応じて修正することができます。
- ▶ 年度単位で管理していますので会計検査のバックデータとなる多様な帳票を出力できます。
- ▶ 協定農用地を一筆ごとに管理することができます。農地情報(水土里情報)とリンクしてさまざまな用途に活用できます。
- ▶ 複数の活動組織データを統合して管理することができます。(運営委員会版)
- ▶ JAバンク口座振り込みデータを作成することができます。(運営委員会版)
- ▶ 様式1-9号を出力することができます。(市町村版)
- ▶ 市町村担当者様は活動組織のデータを閲覧・更新・出力することができます。(市町村版)

※各県様式に柔軟に対応します。お気軽にご相談ください。

品番	規格	価格(¥)	税込み価格(¥)	出荷単位
STAFR4KS	活動組織版	68,000	74,800	1ヶ
STAFR4U	運営委員会版	98,000	107,800	1ヶ
STAFR4PROJ	市町村版	100,000	110,000	1ヶ



STAFileReportⅣ

STAFileReportⅣ：動作環境

OS: Microsoft Windows7、Windows8、Windows8.1、Windows10(32bit/64bit)
 ソフトウェア: Microsoft Excel 2010、Excel 2013、Excel 2016、Excel 2019(32bit/64bit)
 ※Excel互換ソフトでは、ご利用いただけません。

HOME

レーザー用紙・製図用品

インク
ジェット用品

サイン・
広告用品

オフィス
用品

産業材
関連用品

索引から探す

品番から探す



作業日報メニュー



写真登録画面



活動区分	活動	活動種別	計画	実績	写真番号	備考(1:活動) 2:写真
地域連携の業務活動	研修	研修	0	0		
	研修	研修	2	0		
	研修	研修	3	0		
	研修	研修	4	0		
	研修	研修	5	0		
	研修	研修	6	0		
	研修	研修	7	0		
	研修	研修	8	0	0101001	活動の撮影
	研修	研修	9	0		
	研修	研修	10	0		
地域連携の業務活動	研修	研修	11	0		
	研修	研修	12	0		
	研修	研修	13	0		
	研修	研修	14	0		
	研修	研修	15	0		
	研修	研修	16	0		
	研修	研修	17	0		
	研修	研修	18	0		
	研修	研修	19	0		
	研修	研修	20	0		

作業日報登録画面

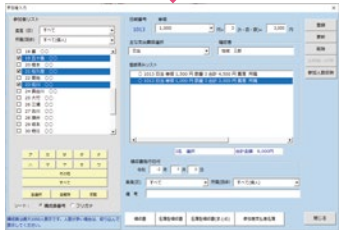

参加者登録画面



出納簿入力画面

オフィス用品

HOME



カードプリンター



ファイル



保管用品

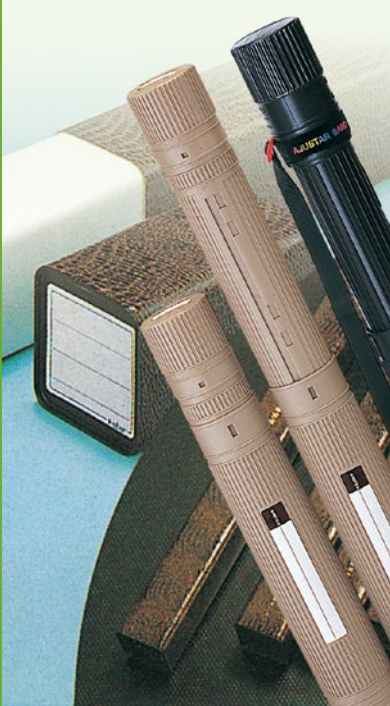

日用品



カードプリンター



ファイル



保管用品



日用品



HOME

オフィス用品

インク
ジェット用品

サイン・
広告用品

レーザー用紙
・製図用品

産業材
関連用品

索引から探す

品番から探す

グラスシス ID カードプリンター

- ▶ グラスシスシリーズは、職員証、学生証、診察券、会員証など即時カード発行に適しています。
- ▶ カードのデザインと差し込み印刷が可能なGRASYS IDソフトウェアが標準で同梱しています。また、豊富なオプションソフトウェアをご用意しています。

※付属品(同梱):GRASYS IDソフトウェア・クリーニングカード2枚・クリーニングペン1本。

※ご注意:各モデル(本体)には消耗品(インクリボン・カード)は、同梱されていません。

GRASYS ID200シリーズ

- ▶ 大量発行枚数用途にお薦めです。
- ▶ 同梱ソフトがバージョンアップし、「IDデザイン」と「IDデータベース」が一体化したため入力作業がさらに簡単になりました。また、テンプレート機能も追加されました。
- ▶ カラー最高スピード17秒/枚と、従来の27秒/枚から大幅に印刷スピードが改良され、内部ギアの精密化により搬送動作がさらに安定し印刷品質が向上、印刷音も低減しました。
- ▶ ID200Mシリーズでは磁気エンコーダの取り付け位置が上下どちらでも可能となり、片面機での磁気ストライプ面印刷とエンコーディングが可能となりました。



カードプリンター

ファイル

保管用品

日用品

HOME

オフィス用品

インク
ジェット用品

サイン・
広告用品

レーザー用紙
・製図用品

産業材
関連用品

索引から探す

品番から探す

GRASYS ID200シリーズ

ID200



片面印刷タイプ デザイン、発行ソフト付属

	品番	規格・仕様	単位	価格(¥)	税込み価格(¥)
	ID200	300dpi カラー 最速 17秒(212枚/時)・モノクロ 5秒(720枚/時)	1台	250,000	275,000
取	ID200MU	磁気エンコーダ搭載 上部取付	1台	330,000	363,000
取	ID200MD	磁気エンコーダ搭載 下部取付	1台	330,000	363,000
取	ID200RFID	非接触ICエンコーダ搭載(エンコーディングソフトは別売)	1台	330,000	363,000
取	ID200IC	接触ICエンコーダ搭載(エンコーディングソフトは別売)	1台	330,000	363,000

ID200W



両面印刷タイプ デザイン、発行ソフト付属

	品番	規格・仕様	単位	価格(¥)	税込み価格(¥)
	ID200W	300dpi 表:カラー / 裏:モノクロ の両面 最速 22秒(164枚/時)	1台	350,000	385,000
取	ID200WMU	磁気エンコーダ搭載 上部取付 エンコーディングソフト付属	1台	430,000	473,000
取	ID200WMD	磁気エンコーダ搭載 下部取付 エンコーディングソフト付属	1台	430,000	473,000
取	ID200WRFID	非接触ICエンコーダ搭載(エンコーディングソフトは別売)	1台	430,000	473,000
取	ID200WIC	接触ICエンコーダ搭載(エンコーディングソフトは別売)	1台	430,000	473,000
取	ID200L	ラミネート機能を強化	1台	405,000	445,500

ID200L



オプションモジュール ID200シリーズ

	品番	規格・仕様	単位	価格(¥)	税込み価格(¥)
	20MSENKODU	磁気エンコーダ 上部取付用 取付料込	1ヶ	80,000	88,000
	20MSENKODD	磁気エンコーダ 下部取付用 取付料込	1ヶ	80,000	88,000
	20RFENKODA	非接触ICエンコーダ 取付料込	1ヶ	80,000	88,000
	20ENKODA	接触ICエンコーダ 取付料込	1ヶ	80,000	88,000
	20ROTETA	ローテーター 取付料込	1ヶ	100,000	110,000
	20HUB	ネットワークハブ 取付料込	1ヶ	80,000	88,000
	20PHEAD	プリンターヘッド 取付料込	1ヶ	75,000	82,500

カードプリンター



ファイル



保管用品



日用品



HOME

オフィス用品

インク
ジェット用品

サイン・
広告用品

レーザー用紙
・製図用品

産業材
関連用品

索引から探す

品番から探す

GRASYS ID170シリーズ

- ▶ [ID130]シリーズの後継機種。[ID130]シリーズ同様、片面印刷や両面印刷、磁気、IC、リライトカード対応タイプをラインアップしています。
- ▶ 印刷スピードが改良しました(カラー最高スピード23秒/枚)。 ※従来のID130は30秒/枚
- ▶ 内部ギアの精密化により搬送動作がさらに安定し、印刷品質が向上、印刷音も低減。
- ▶ カラー：昇華型 単色：熱転写
- ▶ 解像度：300dpi(カラー・単色)、600・1200dpi(単色のみ)

ID170



片面印刷タイプ デザイン、発行ソフト付属

	品 番	規格・仕様	単位	価 格(¥)	税込み価格(¥)
	ID170	300dpi カラー 最速 23秒(156枚/時)・モノクロ 5秒(720枚/時)	1台	170,000	187,000
取	ID170M	磁気エンコーダ搭載 下部取付 エンコーディングソフト付属	1台	245,000	269,500
取	ID170RFID	非接触ICエンコーダ搭載(エンコーディングソフトは別売)	1台	245,000	269,500
取	ID170R	リライトタイプ	1台	170,000	187,000

ID170W



両面印刷タイプ デザイン、発行ソフト付属

	品 番	規格・仕様	単位	価 格(¥)	税込み価格(¥)
	ID170W	300dpi 表:カラー / 裏:モノクロの両面最速 29秒(124枚/時)	1台	260,000	286,000
取	ID170WM	磁気エンコーダ搭載 下部取付 エンコーディングソフト付属	1台	335,000	368,500
取	ID170WRFID	非接触ICエンコーダ搭載(エンコーディングソフトは別売)	1台	335,000	368,500

ID170R



オプションモジュール ID170シリーズ

	品 番	規格・仕様	単位	価 格(¥)	税込み価格(¥)
	17MSENKODA	磁気エンコーダ取付料込	1ヶ	75,000	82,500
	17RFENKODA	非接触ICエンコーダ取付料込	1ヶ	75,000	82,500
	17ROTETA	ローテーター取付料込	1ヶ	90,000	99,000
	17HUB	ネットワークハブ取付料込	1ヶ	80,000	88,000
	17PHEAD	プリンターヘッド取付料込	1ヶ	75,000	82,500

取

カードプリンター



ファイル



保管用品



日用品



HOME

オフィス用品

インク
ジェット用品

サイン・
広告用品

レーザー用紙
・製図用品

産業材
関連用品

索引から探す

品番から探す

GRASYS BIT

取

- ▶ カードプリンター用インクリボンの専用シュレッダー
- ▶ インクリボンに残った個人情報を完全に細断し、ダストボックスの袋ごと交換して廃棄することができます。
- ▶ 他社の昇華転写プリンターのインクリボンも同じように処理することができます。
- ▶ ストラップやネクタイを巻き込みにくい構造になっており、安全性に優れています。

GRASYS BIT



品番	規格・仕様	単位	価格(¥)
BIT	232mm×364.6mm×386mm 4.8kg 細断可能リボン種:昇華転写リボン、レジン&ワックスリボン (再転写“フィルム”、ラミネートフィルムは不可) 細断リボン幅:60mm~90mm 細断速度:最大12m/分	1台	オープン

※本体保証は購入後1年、カッター刃の保証は購入後半年となります。



カードプリンター



ファイル



保管用品



日用品



HOME

オフィス用品

インク
ジェット用品

サイン・
広告用品

レーザー用紙
・製図用品

産業材
関連用品

索引から探す

品番から探す

オプションソフト:即時印刷ソフト カメラ・スキャナ連動の即時発行に適したソフトウェアです。

取

商品名	品番	仕様	単位	価格(¥)	税込み価格(¥)
GRASYS CARD ソフト単体	STD	即時発行ソフト	1ヶ	70,000	77,000
GRASYS CARD カメラ込	STDMP	即時発行ソフト+WEBカメラ	1ヶ	80,000	88,000
GRASYS CARD スキャナ込	STDSC	即時発行ソフト+スキャナ	1ヶ	90,000	99,000
GRASYS CARD カメラ・スキャナ込	STDMPSC	即時発行ソフト+WEBカメラ+スキャナ	1ヶ	100,000	110,000
GRASYS CARD ソフト単体 for PMP	STDMP1	即時発行ソフト (PhotoMergePrintご使用のお客様対象)	1ヶ	46,000	50,600
GRASYS CARD STD スキャナ込 for PMP	STDMP2	即時発行ソフト+スキャナ (PhotoMergePrintご使用のお客様対象)	1ヶ	66,000	72,600

※ WEBカメラは、ロジクール HD Pro ウェブカメラ C920 (品番:C920)
スキャナは、EPSON GT-F740 (品番:GTF740)

オプションソフト:ICカード発行ソフト(即時発行ソフト含む)

取

商品名	品番	仕様	単位	価格(¥)	税込み価格(¥)
GRASYS CARD FeliCaLite-S	FELICA	FeliCaLite-Sカード発行ソフト	1ヶ	150,000	165,000
GRASYS CARD PMP FeliCaLite-S	PMPFELICA	FeliCaLite-Sカード発行ソフト+WEBカメラ	1ヶ	160,000	176,000
GRASYS CARD スキャン FeliCaLite-S	SCFELICA	FeliCaLite-Sカード発行ソフト+スキャナ	1ヶ	170,000	187,000
GRASYS CARD PMPスキャン FeliCaLite-S	PMPSCFELIC	FeliCaLite-Sカード発行ソフト+WEBカメラ+スキャナ	1ヶ	180,000	198,000
GRASYS CARD Mifare	MIFARE	MIFAREカード発行ソフト	1ヶ	150,000	165,000
GRASYS CARD PMP Mifare	PMPMIFARE	MIFAREカード発行ソフト+WEBカメラ	1ヶ	160,000	176,000
GRASYS CARD スキャン Mifare	SCMIFARE	MIFAREカード発行ソフト+スキャナ	1ヶ	170,000	187,000
GRASYS CARD PMP スキャン Mifare	PMPSCMIFAR	MIFAREカード発行ソフト+WEBカメラ+スキャナ	1ヶ	180,000	198,000

※ WEBカメラは、ロジクール HD Pro ウェブカメラ C920 (品番:C920)
スキャナは、EPSON GT-F740 (品番:GTF740)

※MIFAREは、NXPセミコンダクターズの登録商標です。

※FeliCaは、ソニー株式会社の登録商標です。

カードプリンター



ファイル



保管用品



日用品



HOME

オフィス用品

インク
ジェット用品

サイン・
広告用品

レーザー用紙
・製図用品

産業材
関連用品

索引から探す

品番から探す

ハード

商品名	品番	仕様	単位	価格(¥)	税込み価格(¥)
GRASYS用 WEBカメラ	C920	ロジクール HD Pro ウェブカメラ C920	1ヶ	12,000	13,200
GRASYS用 スキャナ	GTF740	EPSON GT-F740	1ヶ	22,000	24,200

オプションソフト:自動発行ソフト

商品名	品番	仕様	単位	価格(¥)	税込み価格(¥)
GRASYS自動印刷ソフト	GRJI	自動発行ソフト	1ヶ	50,000	55,000

GRASYS保守・トレーニング

商品名	品番	仕様	単位	価格(¥)	税込み価格(¥)
GRASYSトレーニング	GRTRJ	納品トレーニングセットアップ及び操作指導2、3時間程度	1ヶ	30,000	33,000
※ GRASYSサポートパック	GRASYSSP	無償保証期間 初年度1年を含む5年間	1ヶ	60,000	66,000
※ GRASYSサポートパック	GRASYSSPIC	無償保証期間 初年度1年を含む5年間(ICエンコーディングソフト対応)	1ヶ	80,000	88,000

※新規ご購入後1年未満に限り、無償保証期間 初年度1年を含む5年間契約です。

GRASYSサポートパック(5年保守)

- ・保守期間中の故障部品のみ全部品無償交換。ただし、プリンターヘッドのみカラー2万枚・単色10万枚を上限とする。
- ・センドバック対応(故障時修理部品交換対応)。
- ・フリーダイヤル、FAX、メールによるお問い合わせ対応。
- ・保証期間中の無償バージョンアップ対応(メジャーバージョンアップを除く)。

GRASYSサポートセンター

GRASYSに関するお問い合わせ、各種インストールから操作方法についてのご質問、故障時のトラブル対応などを、フリーダイヤルにて幅広く対応させていただきます。

フリーダイヤル **0120-522998** 受付時間 9:30~12:00/13:00~17:00
月曜~金曜日(祝日・弊社休業日を除く)

カードプリンター



ファイル



保管用品



日用品



HOME

オフィス用品

インク
ジェット用品

サイン・
広告用品

レーザー用紙
・製図用品

産業材
関連用品

索引から探す

品番から探す

GRASYS用インクリボン

ID200／ID170シリーズ用

品番	規格・仕様	印字可能枚数	対応機種			単位	価格(¥)	税込み価格(¥)
			ID200	ID200W	ID200L			
SSYMCKO	片面カラー+黒+オーバーコート	250	●	●	●	1ケ	13,750	15,125
SSYMCKOK	両面(片面カラー+黒+オーバーコート、裏面黒)	200		●		1ケ	12,000	13,200
SSHYMCKO	片面カラー(ハーフスペース用)+黒+オーバーコート	350	●	●	●	1ケ	12,250	13,475
SSKO	黒+オーバーコート	600	●全機種対応			1ケ	11,400	12,540
SSK	片面 黒	1,200				1ケ	4,800	5,280
SSW	片面 白	1,200				1ケ	10,800	11,880
SSMG	片面 メタリックゴールド	1,200				1ケ	13,200	14,520
SSMS	片面 メタリックシルバー	1,200				1ケ	13,200	14,520
SSSO	スクラッチ剥離	1,200				1ケ	10,800	11,880
SSYMCFKO	UVインクリボン	※1 200				●	●	●
SSICPF1	ラミネートフィルム	250			●	1ケ	13,500	14,850
SSIHPF1	ホログラムフィルム	250			●	1ケ	13,500	14,850

※上記インクリボンには、全てクリーニングローラーが付属しています。

※1 SSYMCFKOは、片面200枚、両面100枚です。



カードプリンター



ID130・150シリーズ用

品番	規格・仕様	印字可能枚数	対応機種			単位	価格(¥)	税込み価格(¥)
			ID130 ID150	ID130W ID150W	ID150L			
YMCKO	片面カラー+黒+オーバーコート	250	●	●	●	1ケ	13,750	15,125
YMCKOK	両面(片面カラー+黒+オーバーコート、裏面黒)	200		●	●	1ケ	12,000	13,200
HYMCKO	片面カラー(ハーフスペース用)+黒+オーバーコート	350	●		●	1ケ	12,250	13,475
SPCDCKO	黒+オーバーコート	600	●全機種対応 ※ID130R(リライタイプ)を除く			1ケ	11,400	12,540
SPCDCK	片面 黒	1,200				1ケ	4,800	5,280
SPCDCW	片面 白	1,200				1ケ	10,800	11,880
SPCDCMG	片面 メタリックゴールド	1,200				1ケ	13,200	14,520
SPCDCMS	片面 メタリックシルバー	1,200				1ケ	13,200	14,520
YMCFKO	UVインクリボン	※1 200	●	●	●	1ケ	14,000	15,400
SPCDCICPF1	ラミネートフィルム	250	●	●	●	1ケ	13,500	14,850

※上記インクリボンには、全てクリーニングローラーが付属しています。
※1 YMCFKOは、片面200枚、両面100枚です。



HOME

オフィス用品

インク
ジェット用品

サイン・
広告用品

レーザー用紙
・製図用品

産業材
関連用品

索引から探す

品番から探す

GRASYS用カード

共通

品番	仕様	規格	厚さ	入数	単位	価格(¥)	税込み価格(¥)
WCARDM76	ホワイトカードマット	54mm×86mm	0.76mm	250枚	1ケ	8,000	8,800
WCARD48	白カード	54mm×86mm	0.48mm	400枚	1ケ	16,000	17,600
NTCARD76	スターホワイトカード高光沢	54mm×86mm	0.76mm	500枚	1ケ	16,000	17,600
NTCARD50	スターホワイトカード高光沢	54mm×86mm	0.5mm	500枚	1ケ	16,000	17,600
CV75P	スティッキーカード /ICカード貼付用	54mm×86mm		100枚	1ケ	12,900	14,190
WJCARD76	白カード PVC製磁気テープ付 /JISII、Lo-Co	54mm×86mm	0.76mm	250枚	1ケ	12,500	13,750
取 MIFARE1K	白カード MIFARE 1K	54mm×86mm	0.76mm	100枚	1ケ	オープン	
取 FELICALITE	白カード FeliCaLite-S	54mm×86mm	0.76mm	100枚	1ケ	オープン	
取 LEUCO500	白無地口イコカード (リライカードプリンター用)	54mm×86mm	0.76mm	500枚	1ケ	180,000	198,000



白カード(0.48mm)

カードプリンター



ファイル



保管用品



日用品



HOME

オフィス用品

インク
ジェット用品

サイン・
広告用品

レーザー用紙
・製図用品

産業材
関連用品

索引から探す

品番から探す

GRASYS用アクセサリ

ID200/ID170シリーズ用

品番	仕様	単位	価格(¥)	税込み価格(¥)
20CARDKIT	ロングクリーニングカードキット 内部ローラー清掃用(10枚入)	1ヶ	2,800	3,080
20RKASET	リボンカセット(交換用)	1ヶ	1,500	1,650
20SUTAKKA	後部スタッカー	1ヶ	9,600	10,560

取

ID130・150シリーズ用

品番	仕様	単位	価格(¥)	税込み価格(¥)
CARDKIT	クリーニングカードキット 内部ローラー清掃用(10枚入)	1ヶ	2,800	3,080
RKASET	リボンカセット(交換用)	1ヶ	1,500	1,650

共通

品番	仕様	単位	価格(¥)	税込み価格(¥)
CRPEN	クリーニングペン プリンターヘッド清掃用	1ヶ	500	550
AG1	カードプリンター 位置合わせガイド	1ヶ	7,000	7,700
ROLLERKIT	クリーニングローラーキット カード清掃用(10個入)	1ヶ	4,800	5,280

取



ロングクリーニングカードキット



クリーニングカードキット



GRASYSカードホルダー

- ▶ ネックストラップとカードホルダーがセットになっています。
- ▶ ソフトケースタイプと、伸び縮みするバジリールを組み合わせたハードケースタイプの2種類・各3色をご用意しました。
- ▶ ストラップ部分に名入れ印刷、バジリール部分に名入れシールも承ります(別途料金)。

ソフトタイプ 安全パーツ付 / 長さ調節機能なし

品番	色	規格・仕様		単位	価格(¥)	税込み価格(¥)	出荷単位
		ネックストラップ	カードホルダー				
GRPNSB	青	長さ:864mm	内寸:89mm×56mm、ジッパー付	1ヶ	24,000	26,400	1ヶ(100入)
GRPNSK	黒						
GRPNSR	赤						

※ ネックストラップの幅は9.5mmです。
 ※ カードホルダーの外寸は96mm×72mmです。

ハード・バジリールタイプ 安全パーツ付 / 長さ調節機能あり

品番	色	規格・仕様		単位	価格(¥)	税込み価格(¥)	出荷単位
		ネックストラップ	カードホルダー				
GRPNHBB	青	長さ:864mm、 リールの長さ:約760mm	内寸:86mm×54mm、 つや消しクリアー	1ヶ	53,000	58,300	1ヶ(100入)
GRPNHBK	黒						
GRPNHBR	赤						

※ ネックストラップの幅は9.5mmです。
 ※ カードホルダーの外寸は94mm×67mmです。
 ※ カードホルダー用のリールです。使用時のホルダーの戻りでの破損、ケガにご注意ください。



HOME

オフィス用品

インク
ジェット用品

サイン・
広告用品

レーザー用紙
・製図用品

産業材
関連用品

索引から探す

品番から探す



カードプリンター



HOME

オフィス用品

インク
ジェット用品

サイン・
広告用品

レーザー用紙
・製図用品

産業材
関連用品

索引から探す

品番から探す

エコメディアファイル

- ▶ CD・DVDがハードケースごと収納できます。
- ▶ 6穴仕様なので製本用途にも適しています。
- ▶ 白タイプは高級感のあるエンボス仕上げです。



背枕 10mm 添付

品番	規格	単位	価格(¥)	税込み価格(¥)	出荷単位	梱包数
EMFA4W	A4 白 収納厚 10mm 6穴	1包	3,750	4,125	1包(5冊)	5包
EMFA4G	A4 グレー 収納厚 10mm 6穴	1包	3,750	4,125	1包(5冊)	5包

※297mm×210mm×厚さ14mm



エコメディアファイル スリム

- ▶ CD・DVDがハードケースごと収納できます。
- ▶ 6穴仕様なので製本用途にも適しています。
- ▶ 薄型ハードケース(5mm)に対応した薄型タイプ。
- ▶ 白タイプは高級感のあるエンボス仕上げです。



背枕 5mm 添付

品番	規格	単位	価格(¥)	税込み価格(¥)	出荷単位	梱包数
EMFA4WS	A4 白 収納厚 5mm 6穴	1包	3,750	4,125	1包(5冊)	5包
EMFA4GS	A4 グレー 収納厚 5mm 6穴	1包	3,750	4,125	1包(5冊)	5包

※297mm×210mm×厚さ7mm



地籍図ファイル

150 μ m

▶ 地籍フィルムの管理、保管にご利用いただけます。

4穴 6穴

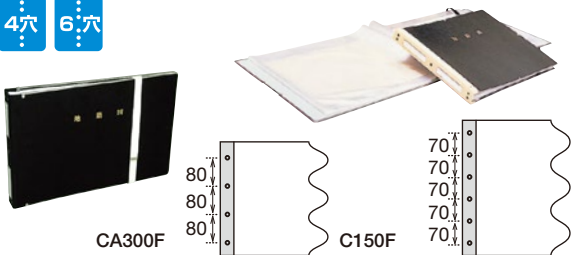

(単位:mm)

A3用 4穴

	品番	規格	単位	価格(¥)	税込み価格(¥)	出荷単位	梱包数
取	CA300F	50×320×480mm バンド付 中シート 4穴 25枚入	1冊	31,500	34,650	1冊	5冊
取	CA300S	中シート(補充用) 4穴 25枚	1冊	9,500	10,450	1冊	5冊

中測判用 6穴

	品番	規格	単位	価格(¥)	税込み価格(¥)	出荷単位	梱包数
	C150F	50×555×430mm バンド付 中シート 6穴 25枚入	1冊	44,000	48,400	1冊	5冊
	C150S	中シート(補充用) 6穴 50枚	1冊	35,000	38,500	1冊	5冊

※中シートは、A3・中測判用共150 μ mです。厚手の200 μ mは20冊以上でご注文を承ります。

スター黒表紙エコ(背のみエコ)

- ▶ 古紙100%を使用しています。(芯材部分)
- ▶ ハトメは特殊樹脂を使用。そのまま焼却できます。また、有毒ガスの発生がありません。

4穴 R100
古紙/PLA配合率100%再生紙を使用

	品番	規格	単位	価格(¥)	税込み価格(¥)	出荷単位	梱包数
	S5A4R	A4 背のみ 背幅5cm	1枚	330	363	20枚	500枚

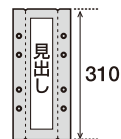

(単位:mm)

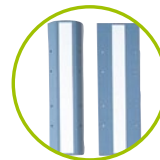

XXX μ m 厚さ

カードプリンター

ファイル

保管用品

日用品

HOME

オフィス用品

インク
ジェット用品

サイン・
広告用品

レーザー用紙
・製図用品

産業材
関連用品

索引から探す

品番から探す

スターパックエコ

- ▶ スターパックエコの素材は全て、廃棄の際、完全燃焼できる素材からできていますので、環境にやさしい図面袋です。
- ▶ ハトメに特殊樹脂を使用していますので、廃棄の際にとり外す必要がなく、また焼却してもダイオキシンなどの有害ガスが発生しません。
- ▶ 中の板紙は古紙90%を使用しています。



T(濃ネズ)タイプ

ハトメに
特殊樹脂を
使用しています。

※ハトメ内径
4mm



布製 A4タテ型・濃ネズ・紐・4穴

品番	規格	単位	価格(¥)	税込み価格(¥)	出荷単位	梱包数
A405TAR	5cm幅(大)	1枚	690	759	20枚(1包)	200枚

布製 A4タテ型・濃ネズ・面ファスナー・4穴

品番	規格	単位	価格(¥)	税込み価格(¥)	出荷単位	梱包数
A403TBR	3cm幅(大)	1枚	760	836	20枚(1包)	200枚
A405TBR	5cm幅(大)	1枚	760	836	20枚(1包)	200枚
A403TDR	3cm幅(小)	1枚	700	770	20枚(1包)	200枚
A405TDR	5cm幅(小)	1枚	700	770	20枚(1包)	200枚
A410TDR	10cm幅(小)	1枚	830	913	20枚(1包)	200枚



カードプリンター

ファイル

保管用品

日用品

スターパックエコ

TM(薄ネズ)タイプ

ハトメに
特殊樹脂を
使用しています。

※ハトメ内径
4mm

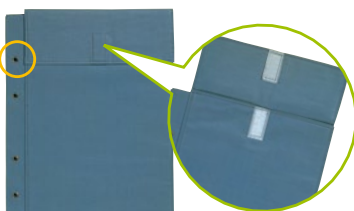

※上記写真は「面ファスナー」タイプです。

布製 A4タテ型・薄ネズ・面ファスナー・4穴

品番	規格	単位	価格(¥)	税込み価格(¥)	出荷単位	梱包数
A403TMBR	3cm幅(大)	1枚	695	764	20枚(1包)	200枚
A405TMBR	5cm幅(大)	1枚	695	764	20枚(1包)	200枚
A410TMBR	10cm幅(大)	1枚	800	880	20枚(1包)	200枚
A403TMDR	3cm幅(小)	1枚	635	698	20枚(1包)	200枚
A405TMDR	5cm幅(小)	1枚	635	698	20枚(1包)	200枚
A410TMDR	10cm幅(小)	1枚	730	803	20枚(1包)	200枚

布製 A4ヨコ型・薄ネズ・面ファスナー・2穴

品番	規格	単位	価格(¥)	税込み価格(¥)	出荷単位	梱包数
A405TMBER	5cm幅	1枚	695	764	20枚(1包)	200枚

HOME

オフィス用品

インク
ジェット用品

サイン・
広告用品

レーザー用紙
・製図用品

産業材
関連用品

索引から探す

品番から探す

パイプ式ファイル用 6mm内径タイプ

ハトメに
特殊樹脂を
使用しています。

※ハトメ内径
6mm



布製 A4タテ型・面ファスナー・2穴

品番	規格	単位	価格(¥)	税込み価格(¥)	出荷単位	梱包数
A405TBR6	5cm幅(大) 濃ネズ	1枚	720	792	20枚(1包)	200枚
A405TMBR6	5cm幅(大) 薄ネズ	1枚	660	726	20枚(1包)	200枚

布製 A4タテ型・面ファスナー・2穴

品番	規格	単位	価格(¥)	税込み価格(¥)	出荷単位	梱包数
A405TDR6	5cm幅(小) 濃ネズ	1枚	665	731	20枚(1包)	200枚
A405TMDR6	5cm幅(小) 薄ネズ	1枚	600	660	20枚(1包)	200枚

カードプリンター

ファイル

保管用品

日用品

HOME

オフィス用品

インク
ジェット用品

サイン・
広告用品

レーザー用紙
・製図用品

産業材
関連用品

索引から探す

品番から探す



図面袋 スターパックエコ寸法図

※T・TMタイプおよび濃ネス・薄ネス共通

※ご指定の寸法でも製作いたします。

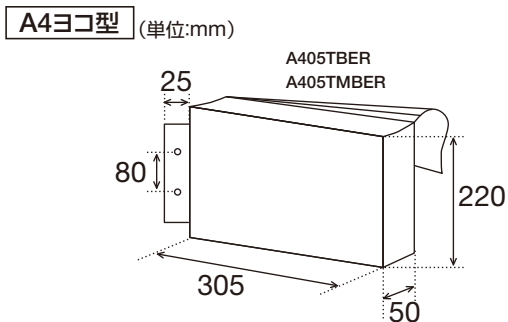
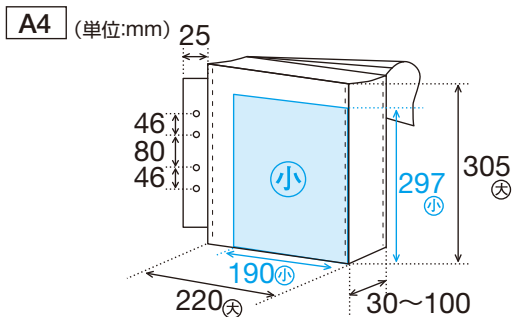

※布製スターパックエコは手造りのため、寸法に若干誤差の生じる場合がありますのでご了承ください。

カードプリンター



ファイル



保管用品



日用品



HOME

オフィス用品

インク
ジェット用品

サイン・
広告用品

レーザー用紙
・製図用品

産業材
関連用品

索引から探す

品番から探す

ビンディングパット

- ▶ 製本や図面袋用の発泡ポリエチレン製のパットです。
- ▶ 千枚通しがスムーズに通ります。

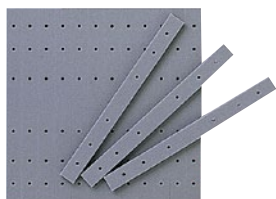

NEW図面箱

- ▶ 折りたたみ式のビニール製です。
- ▶ 側面に透明ビニールポケットが付いているので、在中図面が一目でわかります。



折りたたみ式



A4用

品番	規格	単位	価格(¥)	税込み価格(¥)	出荷単位	梱包数
BDG5A4	25×297×5mm グレー	1包(100本)	3,900	4,290	4包(400本)	20包
BDG10A4	25×297×10mm グレー	1包(100本)	6,200	6,820	2包(200本)	10包
BDG20A4	25×297×20mm グレー	1包(100本)	13,000	14,300	1包(100本)	5包

A4用

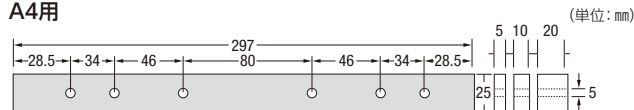

NEW図面箱(中板がコの字タイプ)

品番	規格	単位	価格(¥)	税込み価格(¥)	出荷単位	梱包数
NA405M	A4 厚さ 5cm	1枚	3,000	3,300	10枚(1包)	50枚
NA410M	A4 厚さ 10cm	1枚	3,400	3,740	10枚(1包)	50枚
NA415M	A4 厚さ 15cm	1枚	3,700	4,070	10枚(1包)	50枚
NA420M	A4 厚さ 20cm	1枚	4,000	4,400	10枚(1包)	50枚

※全品、面ファスナー止め

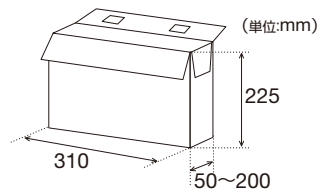

NEW図面箱
(中板がコの字タイプ)

カードプリンター



ファイル



保管用品



日用品



HOME

オフィス用品

インク
ジェット用品

サイン・
広告用品

レーザー用紙
・製図用品

産業材
関連用品

索引から探す

品番から探す

保存袋

- ▶ 書類や図面の持ち運びや一時保管に便利です。



品番	規格	単位	価格(¥)	税込み価格(¥)	出荷単位
2HFW	328mm×248mm×36mm 白 ワッシャー	1枚	500	550	10枚(1包)

※不織布を使用し手造りのため、寸法に誤差の生じる場合があります。

カードプリンター



ベンリーファイル

- ▶ 背幅を100mmまで自由に変えられる便利なファイル。
- ▶ 余分なスペースが不要となり、きわめて経済的です。



品番	規格	単位	価格(¥)	税込み価格(¥)	出荷単位	梱包数
4BF04	A4 白 4穴	1冊	480	528	10冊	100冊
4BFH04	A4 白 4穴 紐付き	1冊	560	616	10冊	100冊
4BFH04BL	A4 青 4穴 紐付き	1冊	560	616	10冊	100冊

※別製印刷も承ります。
※ハトメは金具タイプとなります。

Nベンリー

- ▶ 古紙を使用したファイルです。
- ▶ 背幅を100mmまで自由に変えられる便利なファイルです。
- ▶ ストッパーが付いているので、表紙と裏紙がバラバラになりません。



品番	規格	単位	価格(¥)	税込み価格(¥)	出荷単位	梱包数
BFE011	A4 白 4穴 紐付き	1冊	450	495	10冊	100冊

※別注品・別製印刷も承ります。

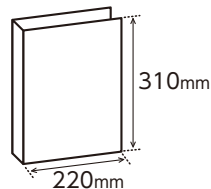

HOME

オフィス用品

インク
ジェット用品

サイン・
広告用品

レーザー用紙
・製図用品

産業材
関連用品

索引から探す

品番から探す



カードプリンター



HOME

オフィス用品

インク
ジェット用品

サイン・
広告用品

レーザー用紙
・製図用品

産業材
関連用品

索引から探す

品番から探す

ベンリー間伐材カラーファイル

取

- ▶ 古紙と間伐紙20%を使用したカラーファイルです。
- ▶ 背幅が100mmまで伸びるので背幅調節が自由にできます。



グリーン購入法
適合商品



品番	規格	単位	価格(¥)	税込み価格(¥)	出荷単位	梱包数
BKKA4P	A4 ピンク 2穴	1冊	380	418	10冊	100冊
BKKA4S	A4 クリーム 2穴	1冊	380	418	10冊	100冊
BKKA4B	A4 ブルー 2穴	1冊	380	418	10冊	100冊
BKKA4G	A4 グリーン 2穴	1冊	380	418	10冊	100冊

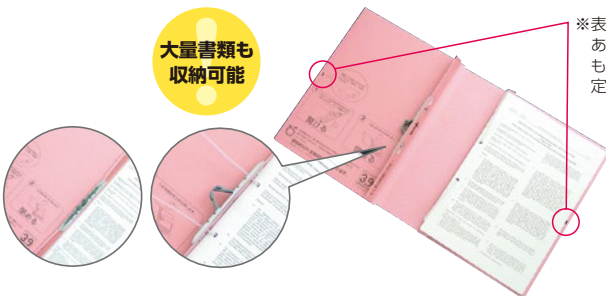

※表紙にひも綴じ用の穴が
あけられているので、綴じ
もを使用することにより固
定できます。



BKKA4P BKKA4S BKKA4B BKKA4G



ベンリーシリーズ(ベンリーファイル、Nベンリー、ベンリー間伐材カラーファイル)は用途に応じて背幅が**変えられます**。



最大100mmまで

間伐材ファイル

パイプ式・クリップ式

取

- ▶ 金具を簡単に取り外せますので、分別廃棄が容易です。
- ▶ 杉の間伐材を使用しています。



間伐材パイプ式ファイル

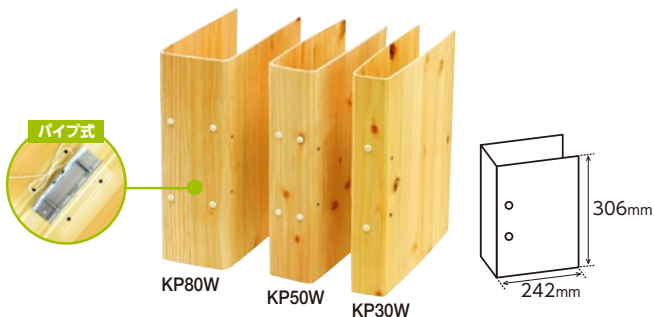

A4-S 2穴

品番	規格	単位	価格(¥)	税込み価格(¥)	出荷単位	梱包数
KP30W	A4 縦じ厚 30mm / 背幅 52mm	1冊	1,350	1,485	10冊	50冊
KP50W	A4 縦じ厚 50mm / 背幅 72mm	1冊	1,450	1,595	10冊	50冊
KP80W	A4 縦じ厚 80mm / 背幅102mm	1冊	1,550	1,705	10冊	50冊

- ※別製も承ります。
- ※廃棄の際、古紙としてリサイクルできます。
- ※自然素材の為、木材の特性により、節等が多少ひび割れる場合があります。
- ※長期保存の場合、金具を外し付属の紙ひもで綴じることができます。

間伐材クリップ式ファイル



金具の突起部分を
押すと、金具が取り
外せます。

品番	規格	単位	価格(¥)	税込み価格(¥)	出荷単位	梱包数
KRA4EW	A4-E タテ	1冊	850	935	10冊	100冊
KRA4SW	A4-S ヨコ	1冊	850	935	10冊	100冊

- ※廃棄の際、古紙としてリサイクルできます。
- ※自然素材の為、木材の特性により、節等が多少ひび割れる場合があります。

カードプリンター



ファイル



保管用品



日用品



HOME

オフィス用品

インク
ジェット用品

サイン・
広告用品

レーザー用紙
・製図用品

産業材
関連用品

索引から探す

品番から探す

クリンホルダー

30 μm

- ▶ 静電防止加工を施した平滑性に優れたポリプロピレン (OPP) のフィルムです。塵や汚れがつきにくく、保管作業などの取り扱いに優れた効果を発揮します。
- ▶ 高透明度を有し、硬くてキズがつきにくく、ホルダーに入れたままコピーが可能です。
- ▶ 伸縮防止耐熱加工処理がしてあります。
- ▶ 原図の破損、汚損防止に…書類の分類・整理に…。
- ▶ ノンスリップ性、PPCコピー品のトナー付着防止、通気遮断・中紙の変色防止。



Uタイプ

品番	規格	単位	価格(¥)	税込み価格(¥)	出荷単位	梱包数
CHA1	A1 605mm×850mm	1冊	13,000	14,300	1冊(100枚)	5冊
CHA2	A2 430mm×605mm	1冊	6,800	7,480	1冊(100枚)	5冊
CHA3	A3 305mm×430mm	1冊	3,500	3,850	1冊(100枚)	10冊
CHA4	A4 215mm×305mm	1冊	2,000	2,200	1冊(100枚)	10冊
CHB4	B4 365mm×265mm	1冊	2,800	3,080	1冊(100枚)	10冊

※特殊サイズは1,000枚以上で承ります。

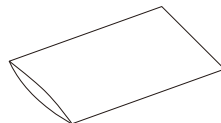

※開口部は全て短辺側です。



原図の保管・
整理に便利!

クリアフィルム

- ▶ 製本表紙保護、その他各種保護用などに適しています。

透明ポリエステルフィルム



50 μm

CF200

品番	規格	単位	価格(¥)	税込み価格(¥)	出荷単位	梱包数
取 2CF100	1,000mm×20m	1本	7,000	7,700	1本	5本



75 μm

CF300

品番	規格	単位	価格(¥)	税込み価格(¥)	出荷単位	梱包数
取 3CF100	1,000mm×20m	1本	9,700	10,670	1本	4本
3CF03	A3	1冊	11,000	12,100	1冊(200枚)	5冊
3CF04	A4	1冊	5,500	6,050	1冊(200枚)	10冊

XXX μm 厚さ

カードプリンター



ファイル



保管用品



日用品



HOME

オフィス用品

インク
ジェット用品

サイン・
広告用品

レーザー用紙
・製図用品

産業材
関連用品

索引から探す

品番から探す

アジャスターケース

- ▶ 伸縮自在で、自動ロック機能がついたアジャスターケース。
- ▶ 大型図面の管理・郵送、持ち運びに便利です。
- ▶ 硬質ポリエチレンで燃焼時にダイオキシンが発生しません。



SA60K

SA60Z

SA90K

SA90Z



BS70K

(アジャスターケース)長短調節式プラスチックケース

丸型 大型情報の持ち運びに

品番	規格(内寸)	単位	価格(¥)	税込み価格(¥)	出荷単位
SA60K	φ64×570~930mm 6段調節 ブラック	1本	2,100	2,310	10本
※ SA60Z	φ64×570~930mm 6段調節 アイボリー	1本	2,100	2,310	10本
SA90K	φ90×590~930mm 6段調節 ブラック	1本	2,800	3,080	10本
※ SA90Z	φ90×590~930mm 6段調節 アイボリー	1本	2,800	3,080	10本

※在庫が無くなり次第販売終了になります。

丸型ショルダーバンド付

品番	規格(内寸)	単位	価格(¥)	税込み価格(¥)	出荷単位
BS70K	φ72×530~850mm 4段調節 ブラック	1本	4,000	4,400	10本

SA90Z

伸縮自在!
6段階調節



※サイズにより調節段数が異なります。

カードプリンター

ファイル

保管用品

日用品

HOME

オフィス用品

インク
ジェット用品

サイン・
広告用品

レーザー用紙
・製図用品

産業材
関連用品

索引から探す

品番から探す

アジャスターケース

(アジャスターケース)長短調節式プラスチックケース



SAS85K

SAS100K

BS55K

BS85K

BS90K

角型 大型情報の保管に

品番	規格(内寸)	単位	価格(¥)	税込み価格(¥)	出荷単位
SAS85K	88角×540~910mm 8段調節 ブラック	1本	3,000	3,300	10本
SAS100K	100角×570~910mm 8段調節 ブラック	1本	3,600	3,960	10本

角型・丸型ショルダーバンド付

品番	規格(内寸)	単位	価格(¥)	税込み価格(¥)	出荷単位
BS55K	φ50×440~650mm 3段調節 ブラック	1本	2,100	2,310	10本
BS85K	88角×540~910mm 8段調節 ブラック	1本	4,700	5,170	10本
BS90K	φ90×590~930mm 6段調節 ブラック	1本	4,500	4,950	10本



規格は内寸を表記しています。外寸は商品の厚みと成型の誤差を含めプラス10mm以内となります。

アジャスターバンド



BAL

BAS

品番	規格	単位	価格(¥)	税込み価格(¥)	出荷単位
BAL	巾25×長さ670~1,050mm 85・90・100用調節可	1本	1,300	1,430	10本
BAS	巾25×長さ670~1,050mm 60・70用調節可	1本	1,300	1,430	10本

BAL: 調節パーツは黒

BAS: 調節パーツは赤

※固定部分の長さが違います。

カードプリンター



ファイル



保管用品



日用品



HOME

オフィス用品

インク
ジェット用品

サイン・
広告用品

レーザー用紙
・製図用品

産業材
関連用品

索引から探す

品番から探す

ワゴンスタンド

- ▶ 高・中・低の100mm角筒の組み合わせで、
図面の大きさ、種類などで、整理区分ができます。
- ▶ キャスター付きで移動がスムーズです。



直立固定型

WS2 (II型)

自由傾斜型

WS3 (III型)

取

品番	規格	単位	価格(¥)	税込み価格(¥)
WS2	II型 W330×D330×H680mm 100mm角筒9本、キャスター付	1台	18,500	20,350
WS3	III型 W430×D430×H820mm 100mm角筒12本、キャスター付	1台	31,000	34,100

●運賃別途

レベルブック

- ▶ ページ数が多いレベルブックです。(YA100)
- ▶ 雨や汚れ、折りに強く、書きやすい合成紙を使用しています。(YA25)



YA100



YA25

雨や汚れ
に強い!

(測量野帳)

野帳

品番	規格	単位	価格(¥)	税込み価格(¥)	出荷単位	梱包数
YA100	上質紙 100枚綴 155mm×90mm	1冊	530	583	10冊(1包)	200冊
YA25	合成紙 24枚綴 157mm×90mm	1冊	380	418	20冊(1包)	300冊

※カパーでなく野帳の寸法となります。

カードプリンター



HOME

オフィス用品

インク
ジェット用品

サイン・
広告用品

レーザー用紙
・製図用品

産業材
関連用品

索引から探す

品番から探す



スケールパスケ

持ち歩きに適した、現場向けものさし

- ▶ 折りたたみ式です。
- ▶ 2方向・異なる目盛りの直尺4枚を連結しています。
- ▶ 異なる8パターン目の目盛りを選んで使用できます。
(一般用・土地家屋調査士用)
- ▶ ラミネート製法(4層構造)で目盛りが消えません。
- ▶ ノートに挟んだりポケットに入れるなど携帯に便利です。

※目盛精度 PSK15:±0.1mm

▶ 図面にピッタリフィット

スケールパスケFC

- ▶ 通常縮尺とA列70.7%縮小が一体化。
- ▶ サイズダウンした図面を現場に持ち込むときに重宝します。
- ▶ 異なる10パターンから選べます。
- ▶ ラミネート製法(4層構造)で目盛りが消えません。

※目盛精度 ±0.1mm

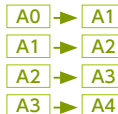
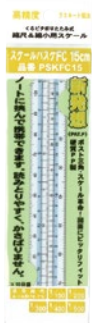

品番	規格	単位	価格(¥)	税込み価格(¥)	出荷単位
PSK15	15cm 170mm×25mm×0.9mm	1ヶ	740	814	10ヶ

広げる

使い方簡単

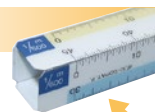

たたむ

使いたい縮尺目盛が
外側になるように…



選べる8つの異なる縮尺



品番	規格	単位	価格(¥)	税込み価格(¥)	出荷単位
PSKFC15	15cm 170mm×25mm×0.9mm	1ヶ	740	814	10ヶ

選べる10の異なる縮尺



カードプリンター



ファイル



保管用品



日用品



HOME

オフィス用品

インク
ジェット用品

サイン・
広告用品

レーザー用紙
・製図用品

産業材
関連用品

索引から探す

品番から探す

ファスニングテープ

ニューエスカルゴ用

- ▶ テープは1本で約500回綴じられます。また紙なので、そのままシュレッダーもOKです。
- ▶ 金属針を使用していないので安全です。
- ▶ テープが2色あるので書類の分類も可能です。
- ▶ 綴じ枚数5~6枚程度(コピー用紙64g/m²の場合)

紙(糊つきテープ)
だから
そのまま
シュレッダーへ



1ケース
5個入りです。



簡単操作



ファスニングテープ

品番	色	規格	単位	価格(¥)	税込み価格(¥)	出荷単位	梱包数
BGF019	ホワイト	6mm×11m	1ヶ	500	550	5ヶ	100ヶ
BGF012	ブルー	6mm×11m	1ヶ	500	550	5ヶ	100ヶ



カードプリンター

ファイル

保管用品

日用品

HOME

オフィス用品

インク
ジェット用品

サイン・
広告用品

レーザー用紙
・製図用品

産業材
関連用品

索引から探す

品番から探す

イオンセラー

水道水をろ過するだけで、
ミネラル還元水を作るイオンセラー。
毎日飲む水に「おいしい」と「カラダにいい」をプラス!

- ▶ イオンセラーは、水道水に含まれている塩素を除去し、酸化された水を還元。生体水に近い状態にすることで、健康維持に役立つ還元水を作ります。
- ▶ 電源を使わずにミネラル還元水ができます。
- ▶ ペットボトルのゴミも削減、環境にも貢献できます。
- ▶ 市販のミネラルウォーターと比べて経済的です。



ブルー

冷蔵庫の
ドアポケットに
収納可能



ブルー

イオンセラーポット

最大容量	2リットル
------	-------

カートリッジ

浄水能力	遊離残留塩素 (総ろ過水量1,500リットル JIS S3201試験結果)
------	---

カートリッジ交換目安：一日平均4リットル使用で約一年。

イオンセラーポット(カートリッジ 1ヶ付)

品番	色	規格	単位	価格(¥)	税込み価格(¥)	出荷単位	梱包数
IC2000	ブルー	213mm×197mm×95mm	1台	8,800	9,680	1台	20台

カートリッジ

品番	色	規格	単位	価格(¥)	税込み価格(¥)	出荷単位	梱包数
IC2000C	ブルー	160mm×φ48mm	1ヶ	6,000	6,600	1ヶ	30ヶ

イオンセラーの
製水システム



産業材関連用品

HOME



コピー用紙(無塵紙)



ファイル・ノート (クリーンルーム用)



静電気対策品

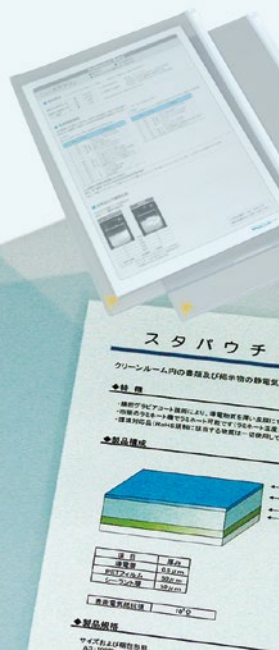

設備用品



コピー用紙
(クリーンルーム用)

ファイル・ノート
(クリーンルーム用)

静電気対策品

設備用品

HOME

産業材関連用品

インク
ジェット用品

サイン・
広告用品

レーザー用紙
・製図用品

オフィス
用品

索引から探す

品番から探す

クリーンペーパー

ニュースタクリンRC.PPC

- ▶ 100%離解可能な樹脂含浸タイプの無塵紙です。
- ▶ 使用後、古紙として再生できます。

古紙
回収 PPC
複写紙

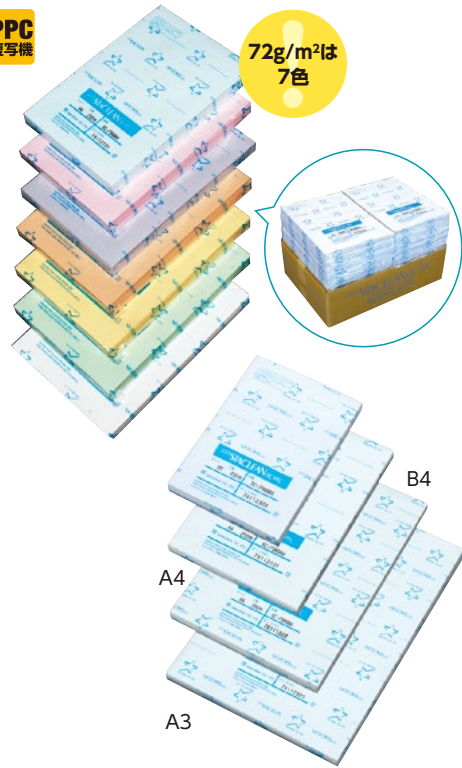

2000枚 4000枚 **64 g/m²**

品番	規格	色	単位	価格(¥)	税込み価格(¥)
SC64RBA35	A3	ブルー	1ケース(500枚×4冊)	35,200	38,720
SC64RBA45	A4		1ケース(500枚×8冊)	36,800	40,480
SC64RBA55T	A5		1ケース(500枚×8冊)	25,000	27,500
※ SC64RBB45	B4	パイオレット	1ケース(500枚×4冊)	28,400	31,240
※ SC64RVA35	A3		1ケース(500枚×4冊)	35,200	38,720
SC64RVA45	A4		1ケース(500枚×8冊)	36,800	40,480
SC64RVA55T	A5	1ケース(500枚×8冊)	25,000	27,500	

※印は別注対応品となります。

1250枚 2500枚 4000枚 **72 g/m²**

品番	規格	色	単位	価格(¥)	税込み価格(¥)
SC75RBA3	A3	ブルー	1ケース(250枚× 5冊)	25,000	27,500
SC75RBA4	A4		1ケース(250枚×10冊)	25,000	27,500
SC75RBA55T	A5		1ケース(500枚× 8冊)	26,800	29,480
SC75RBB4	B4	ピンク	1ケース(250枚× 5冊)	19,000	20,900
SC75RBB5	B5		1ケース(250枚×10冊)	19,000	20,900
SC75RPA3	A3		1ケース(250枚× 5冊)	27,500	30,250
SC75RPA4	A4	パイオレット	1ケース(250枚×10冊)	25,000	27,500
SC75RVA3	A3		1ケース(250枚× 5冊)	25,000	27,500
SC75RVA4	A4		1ケース(250枚×10冊)	25,000	27,500
SC75RVA55T	A5	1ケース(500枚× 8冊)	26,800	29,480	
SC75RVB4	B4	パイオレット	1ケース(250枚× 5冊)	19,000	20,900
SC75RVB5	B5		1ケース(250枚×10冊)	19,000	20,900

ニュースタクリンRC.PPC



コピー用紙
(クリーンルーム用)



ファイル・ノート
(クリーンルーム用)



静電気対策品



設備用品



HOME

産業材関連用品

インク
ジェット用品

サイン・
広告用品

レーザー用紙
・製図用品

オフィス
用品

索引から探す

品番から探す



1250枚 2500枚 4000枚 **72 g/m²**

品番	規格	色	単位	価格(¥)	税込み価格(¥)
SC75ROA4	A4	オレンジ	1ケース(250枚×10冊)	25,000	27,500
※ SC75RYA3	A3	イエロー	1ケース(250枚× 5冊)	27,500	30,250
SC75RYA4	A4		1ケース(250枚×10冊)	25,000	27,500
SC75RGA3	A3	グリーン	1ケース(250枚× 5冊)	27,500	30,250
SC75RGA4	A4		1ケース(250枚×10冊)	25,000	27,500
SC75RWA3	A3	ホワイト	1ケース(250枚× 5冊)	27,500	30,250
SC75RWA4	A4		1ケース(250枚×10冊)	25,000	27,500

※印は別注対応品となります。

1000枚 2000枚 **100 g/m²**

品番	規格	色	単位	価格(¥)	税込み価格(¥)
※ SC100RBA3	A3	ブルー	1ケース(200枚× 5冊)	24,800	27,280
SC100RBA4	A4		1ケース(200枚×10冊)	24,800	27,280

※印は別注対応品となります。

▶ クリーンルーム内に持ち込む設備図面用途に適しています。

150mm巻 **72 g/m²**

品番	規格	色	単位	価格(¥)
SC75B332SN	594mm×150mm 3インチ	ブルー	1ケース(2本)	オープン

コピー用紙
(クリーンルーム用)ファイル・ノート
(クリーンルーム用)

静電気対策品

設備用品

HOME

産業材関連用品

インク
ジェット用品サイン・
広告用品レーザー用紙
・製図用品オフィス
用品

索引から探す

品番から探す

ニュースタクリンRC.PPC SS

▶ 1冊(250枚)単位で出荷可能です。



250枚

72 g/m²

品番	規格	色	単位	価格(¥)	税込み価格(¥)
SC75RBA4SS	A4	ブルー	1冊(250枚)	2,500	2,750

ニュースタクリン印刷用原紙

100枚

250枚

品番	規格	坪量	色	出荷単位
SCN64RB17	788mm×1,091mm <55.0>	64g/m ²	ブルー	250枚
SC64RB07	625mm×880mm <35.0>	64g/m ²	バイオレット	250枚
SCN64RV07	625mm×880mm <35.0>	72g/m ²	ブルー	250枚
SC72RB4/6	788mm×1,091mm <62.0>	72g/m ²	ブルー	250枚
SCN72RB07	625mm×880mm <39.5>	72g/m ²	ピンク	250枚
SC72RP07	625mm×880mm <39.5>	72g/m ²	イエロー	250枚
SC72RY07	625mm×880mm <39.5>	72g/m ²	イエロー	250枚

品番	規格	坪量	色	出荷単位
SC72RG07	625mm×880mm <39.5>	72g/m ²	グリーン	250枚
SC72RO07	625mm×880mm <39.5>	72g/m ²	オレンジ	250枚
SC72RW07	625mm×880mm <39.5>	72g/m ²	ホワイト	250枚
SCN72RV07	625mm×880mm <39.5>	72g/m ²	バイオレット	250枚
SC100RB07	625mm×880mm <55.0>	100g/m ²	ブルー	250枚
SC130RC07	625mm×880mm <71.5>	130g/m ²	ホワイト	250枚
SC175RC07	625mm×880mm <96>	175g/m ²	ホワイト	100枚

コピー用紙
(クリーンルーム用)

ファイル・ノート
(クリーンルーム用)

静電気対策品

設備用品

HOME

産業材関連用品

インク
ジェット用品

サイン・
広告用品

レーザー用紙
・製図用品

オフィス
用品

索引から探す

品番から探す

クリーンルーム用品

SCP2017

スタクリン対応ビジネスインクジェットプリンター

- ▶ スタクリン・EXクリーン専用ドライバーにより、印字品質向上。
- ▶ 半年間出張修理サポート付です。
- ▶ 大容量カートリッジ採用なので、低ランニングコスト。

品番	仕様	単位	価格(¥)
SCP2017A4	A4タイプ	1台	オープン

※インクカートリッジ含まず

低発塵

SCP2012より更に本体からの発塵を抑制しています。また、印字後の用紙からの発塵も低発塵です。



コピー用紙
(クリーンルーム用)

ファイル・ノート
(クリーンルーム用)

静電気対策品

設備用品

HOME

産業材関連用品

インク
ジェット用品

サイン・
広告用品

レーザー用紙
・製図用品

オフィス
用品

索引から探す

品番から探す

SCP2017

スタクリン対応ビジネスインクジェットプリンター

ランニングコスト

大容量カートリッジ採用のインクジェットプリンターなので、ランニングコストが大幅に削減できます。

A4カラー文書コスト比較

SCP2017	SCP2017 A4 モノクロ文書
約 6.1 円	約 1.8 円

一般インクジェット プリンター	カラーレーザー プリンター
約 10~15 円	約 15~20 円

消耗品(インクカートリッジ)

商品名	仕様	価格(¥)	印刷可能ページ数*
ブラックインクカートリッジL	Lサイズ	オープン	約5,000ページ
シアンインクカートリッジL	Lサイズ	オープン	約4,000ページ
マゼンタインクカートリッジL			
イエローインクカートリッジL			
メンテナンスボックス	—	オープン	—

*ISO/IEC24711に基づき算出

保守契約

商品名	仕様	価格(¥)	税込み価格(¥)
購入時3年保守料金	3年間	58,500	64,350

※用紙コストは含んでいません。使用環境、印刷パターン、使用用紙種類等によって変わります。

※各メーカーホームページから抽出

取

コピー用紙
(クリーンルーム用)

ファイナル・ノート
(クリーンルーム用)

静電気対策品

設備用品

HOME

産業材関連用品

インク
ジェット用品

サイン・
広告用品

レーザー用紙
・製図用品

オフィス
用品

索引から探す

品番から探す

クリーンノート

ニュースタクリンRCノート

64 g/m²

- ▶ 100%離解可能な樹脂含浸タイプの無塵紙を使用しています。
- ▶ 使用后、古紙として再生できます。



ブルー

品番	規格	単位	価格(¥)	税込み価格(¥)
SNA45BR	A4 5mm方眼	1ケース(10冊)	8,500	9,350
SNB55BR	B5 5mm方眼	1ケース(10冊)	7,500	8,250
SNA412R	A4 横罫	1ケース(10冊)	9,500	10,450
SNB512R	B5 横罫	1ケース(10冊)	8,500	9,350

無塵紙ノート
の定番品

ニュースタクリンHGノート78

78 g/m²

- ▶ 耐折強度を増した厚手の無塵紙ノートです。



ブルー

品番	規格	単位	価格(¥)	税込み価格(¥)
78HGA412	A4 横罫	1ケース(20冊)	23,000	25,300

コピー用紙
(クリーンルーム用)

ファイル・ノート
(クリーンルーム用)

静電気対策品

設備用品

HOME

産業材関連用品

インク
ジェット用品

サイン・
広告用品

レーザー用紙
・製図用品

オフィス
用品

索引から探す

品番から探す



ニュースタクリンラボラトリーノート78

78 g/m²

▶ 特許出願対策用として研究、開発部門の必需品です。



ブルー

品番	規格	単位	価格(¥)	税込み価格(¥)
CBN078	A4	1ケース(10冊)	33,000	36,300



ニュースタクリンRCポケット

64 g/m²

- ▶ 100%離解可能な樹脂含浸タイプの無塵紙を使用しています。
- ▶ 使用后、古紙として再生できます。
- ▶ ポケットタイプのノートです。



ブルー

品番	規格	単位	価格(¥)	税込み価格(¥)
SCPR	80mm×160mm 横罫	1ケース(10冊)	4,000	4,400



コピー用紙
(クリーンルーム用)

ファイナル・ノート
(クリーンルーム用)

静電気対策品

設備用品

HOME

産業材関連用品

インク
ジェット用品

サイン・
広告用品

レーザー用紙
・製図用品

オフィス
用品

索引から探す

品番から探す



ニュースタクリンRCメモ

64 g/m²

- ▶ 100%離解可能な樹脂含浸タイプの無塵紙です。
- ▶ 使用后、古紙として再生できます。



ブルー

品番	規格	単位	価格(¥)	税込み価格(¥)
SCA60R	A6	1ケース(20冊)	3,200	3,520

クリーン
ルーム内での
メモに!

ニュースタクリンタックメモ

64 g/m²

- ▶ 無塵紙ベースの上部に、超弱粘の粘着剤を使用しています。
- ▶ きれいにはがれ、糊残りがありません。



ブルー

品番	規格	単位	価格(¥)	税込み価格(¥)
SCT50	72mm×105mm	1ケース(30冊)	7,500	8,250

糊残りが
ありません

コピー用紙
(クリーンルーム用)

ファイル・ノート
(クリーンルーム用)

静電気対策品

設備用品

HOME

産業材関連用品

インク
ジェット用品

サイン・
広告用品

レーザー用紙
・製図用品

オフィス
用品

索引から探す

品番から探す

ニュースタクリン付箋タック

64 g/m²

- ▶ 無塵紙ベースの付箋紙です。
- ▶ クリーンルーム内でのカラー別分類やメモ用紙としてご利用いただけます。

50枚



ブルー

品番	規格	色	単位	価格(¥)	税込み価格(¥)
SCFTR	25mm×75mm	赤	1ケース(30冊)	10,500	11,550
SCFTY	25mm×75mm	黄	1ケース(30冊)	10,500	11,550
SCFTG	25mm×75mm	緑	1ケース(30冊)	10,500	11,550
SCFTB	25mm×75mm	青	1ケース(30冊)	10,500	11,550

クリーンファイル

ニュースタクリンファイル

- ▶ 書類や資料の整理にかせない無塵紙ファイルの定番商品です。

2穴 80mm



ブルー

品番	規格	単位	価格(¥)	税込み価格(¥)
SCFA4	A4 背幅15mm	1ケース(20冊)	7,600	8,360

コピー用紙
(クリーンルーム用)

ファイナル・ノート
(クリーンルーム用)

静電気対策品

設備用品

HOME

産業材関連用品

インク
ジェット用品

サイン・
広告用品

レーザー用紙
・製図用品

オフィス
用品

索引から探す

品番から探す

ニュースタクリンバイダー

- ▶ 表紙に特殊処理をしており汚れも簡単に落とせます。
- ▶ 丈夫で高品質な無塵紙バイダーです。



SCBA44

SCBA47

ブルー

品番	規格	単位	価格(¥)	税込み価格(¥)
SCBA44	A4 綴じ厚22mm	1ケース(6冊)	15,000	16,500
SCBA47	A4 綴じ厚50mm	1ケース(6冊)	18,000	19,800

ニュースタクリンインデックスカード

- ▶ スタクリンバイダーのインデックスカードです。
- ▶ 厚手の無塵紙を使用しています。



バイダーと
セットで!

ブルー

品番	規格	単位	価格(¥)	税込み価格(¥)
SCIDA4	A4 2穴	1ケース(10枚×20包)	14,000	15,400

コピー用紙
(クリーンルーム用)ファイル・ノート
(クリーンルーム用)

静電気対策品



設備用品



HOME

産業材関連用品

インク
ジェット用品サイン・
広告用品レーザー用紙
・製図用品オフィス
用品

索引から探す

品番から探す

クリーンラベル関連商品

スタクリンタックPW (強粘着)

▶ クリーンルーム用無塵タック紙です。

【用途】ラベル、フォームラベル、他別注品。

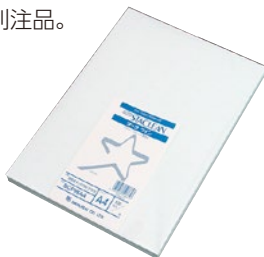

ブルー

品番	規格	単位	価格(¥)	税込み価格(¥)
SCPWA4	A4	1冊(100枚)	9,000	9,900

基材構成

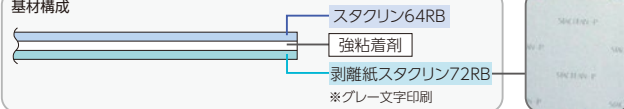

スタクリンタックMR2 (弱粘着)

▶ クリーンルーム用無塵タック紙です。

▶ 糊残りがなく、糊付面を傷めず、きれいにのがせます。

【用途】ラベル、フォームラベル、他別注品。



ブルー

品番	規格	単位	価格(¥)	税込み価格(¥)
SCMR2A4	A4	1冊(100枚)	9,000	9,900

基材構成

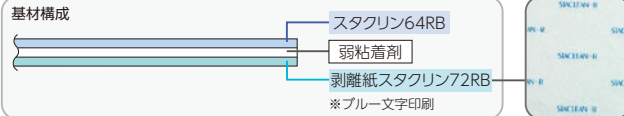

コピー用紙
(クリーンルーム用)

ファイル・ノート
(クリーンルーム用)

静電気対策品

設備用品

HOME

産業材関連用品

インク
ジェット用品

サイン・
広告用品

レーザー用紙
・製図用品

オフィス
用品

索引から探す

品番から探す

スタクリンリピール (超弱粘着)

- ▶ クリーンルーム用無塵タック紙です。
- ▶ 糊残りがなく、糊付面を傷めず、きれいにのがせます。
- ▶ 貼ってはがして、また貼れます。

【用途】ラベル、フォームラベル、他別注品。

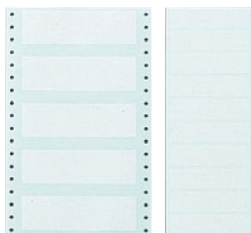

基材構成

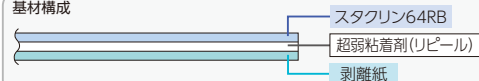

ニュースタクリンRCフォーム

64 g/m²

- ▶ 100%離解可能な樹脂含浸タイプの無塵紙を使用しています。
- ▶ 使用後、古紙として再生できます。

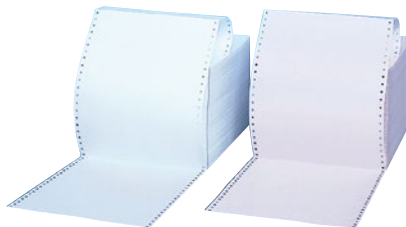

品番	規格	色	単位	価格(¥)	税込み価格(¥)
SC15RBMJ	15×11" 無地	ブルー	1ケース(2000枚)	44,000	48,400
SC10RBMJ	10×11" 無地		1ケース(2000枚)	36,500	40,150
SC9RBMJ	9×11" 無地		1ケース(2000枚)	33,000	36,300

コピー用紙
(クリーンルーム用)

ファイル・ノート
(クリーンルーム用)

静電気対策品

設備用品

HOME

産業材関連用品

インク
ジェット用品

サイン・
広告用品

レーザー用紙
・製図用品

オフィス
用品

索引から探す

品番から探す

静電気対策商品

スタパウチ (導電性ラミネートフィルム)

- ▶ クリーンルーム内の書類および掲示物の静電気対策に適しているパウチフィルムです。
- ▶ 精密グラビアコート技術により、導電物質を薄い皮膜にてコーティングした商品です。
- ▶ 薄いブルー色を採用しているため、一般品との判別ができません。また、内容物の視認性に優れています。
- ▶ 市販のラミネート機でラミネート可能です。(ラミネート温度: 120~220℃)



品番	規格	単位	価格(¥)	税込み価格(¥)
ASSPA3	A3(307mm×430mm)	1冊(100枚)	42,000	46,200
ASSPA4	A4(220mm×307mm)	1冊(100枚)	22,000	24,200



コピー用紙
(クリーンルーム用)

ファイル・ノート
(クリーンルーム用)

静電気対策品

設備用品

HOME

産業材関連用品

インク
ジェット用品

サイン・
広告用品

レーザー用紙
・製図用品

オフィス
用品

索引から探す

品番から探す

帯電防止クリアファイル STAT-3SF

- ▶ クリーンルーム内での書類管理および静電気対策に適したクリアファイルです。
- ▶ 無添加のため帯電防止剤等の移行がありません。
- ▶ 表面電気抵抗値 $10^{11}\Omega$ 以下。

「帯電防止」と記載されたシールが貼ってあり、一般品との判別ができます。
シールには、スタクリンタックを使用しているため、発塵の心配がありません。



品番	規格	単位	価格(¥)	税込み価格(¥)
ASCFA4	A4(220mm×310mm)	1冊(50枚)	13,500	14,850

基材構成

無添加非帯電性ポリプロピレン



コピー用紙
(クリーンルーム用)

ファイル・ノート
(クリーンルーム用)

静電気対策品

設備用品

HOME

産業材関連用品

インク
ジェット用品

サイン・
広告用品

レーザー用紙
・製図用品

オフィス
用品

索引から探す

品番から探す

導電性ファイル

- ▶ 導電性カーボンを樹脂に添加し、バラツキの少ない安定した導電性を実現しています。(表面電気抵抗値 $10^6\sim 10^8\Omega$)
- ▶ 無機ガス発泡・導電性グレードのポリプロピレン樹脂を使用しています。
- ▶ 帯電防止剤を使用しないため、ブリード污染がありません。
- ▶ パイプ式とじ具も帯電防止しています。
- ▶ とじ具と表紙が分別廃棄できる環境配慮仕様です。



既製品



導電性ファイル

ファイル

品番	規格	単位	価格(¥)	税込み価格(¥)
ASFA430	A4 綴じ厚30mm	1ケース(20冊)	56,000	61,600
ASFA450	A4 綴じ厚50mm	1ケース(12冊)	38,400	42,240



コピー用紙
(クリーンルーム用)

ファイル・ノート
(クリーンルーム用)

静電気対策品

設備用品

HOME

産業材関連用品

インク
ジェット用品

サイン・
広告用品

レーザー用紙
・製図用品

オフィス
用品

索引から探す

品番から探す

防錆フィルム

インターセプトテクノロジー

防錆油を使用せずに金属、ゴム、樹脂等の腐食を防止する革新的な防錆フィルムです。

スタティック インターセプト

取 75 μm

- ▶ スタンダードタイプ。中・長期間の防錆とESD対策商品です。
- ▶ 海上輸送や中・長期保管、クリーンルーム、電子部品など、さまざまな用途に適しています。
- ▶ 表面電気抵抗値: $10^5 \sim 10^9 \Omega$



品番	厚さ	規格	単位	価格(¥)	税込み価格(¥)
SI75F1200	75μm	1,200mm×50m	1本	46,000	50,600
SI75F600		600mm×50m		28,000	30,800

スタティック インターセプト3

取 100 μm

- ▶ カゴ台車等のガセットバックとして有効な商品です。
- ▶ 表面のメタロセンPEは突き刺しに強く、耐寒性、耐熱性、耐衝撃性、耐圧性、ヒートシール性に優れます。

- 詳細は、弊社営業担当までお問い合わせください。



品番	規格	単位
ITS3G95	950mm×800mm×750mm	1包(10枚)

外側



内側

←メタロセンPE

←スタティック・インターセプト

コピー用紙
(クリーンルーム用)

ファイル・ノート
(クリーンルーム用)

静電気対策品

設備用品

HOME

産業材関連用品

インク
ジェット用品

サイン・
広告用品

レーザー用紙
・製図用品

オフィス
用品

索引から探す

品番から探す

シュリンク インターセプト

- ▶ 内側にスタティック インターセプトを配した熱収縮フィルムです。
- ▶ 中・長期保管、屋外保管大型製品保管等に適しています。
- ▶ 施工方法は高温ドライヤーやガスバーナー等でシュリンクさせます。

取

品番	規格	単位
ITSX6100	6,000mm×45m	1本

製錬設備保管



※包装前



※包装後

取

このマークの商品は「お取り寄せ商品」です。
受発注品のため返品はお受けできません。
ご注文の際は、商品サイズ・仕様を事前にご確認ください。

コピー用紙
(クリーンルーム用)

ファイル・ノート
(クリーンルーム用)

静電気対策品

設備用品

HOME

産業材関連用品

インク
ジェット用品

サイン・
広告用品

レーザー用紙
・製図用品

オフィス
用品

索引から探す

品番から探す

スタティック インターセプト インナーBOX

- ▶ 汎用プラコンにセットできるインナーBOX(フタ+本体)です。
- ▶ 内側のスタティックインターセプトが防錆効果を発揮します。
- ▶ 短期保管や国内輸送に適しています。



品番	規格
IB24H	300mm×432mm×168mm
TP331H	340mm×340mm×100mm

※1 右画像のプラスチックコンテナはインナーBOXに含まれません。

取

このマークの商品は「お取り寄せ商品」です。
受発注品のため返品はお受けできません。
ご注文の際は、商品サイズ・仕様を事前にご確認ください。

コピー用紙
(クリーンルーム用)

ファイル・ノート
(クリーンルーム用)

静電気対策品

設備用品

HOME

産業材関連用品

インク
ジェット用品

サイン・
広告用品

レーザー用紙
・製図用品

オフィス
用品

索引から探す

品番から探す

！ インターセプトテクノロジー 防錆の原理

- ・ インターセプトテクノロジーは、空間内に浮遊している腐食性ガス（窒素酸化物・オゾン・硫化水素・二酸化硫黄・塩化水素等）を、配合されている特殊銅粒子が吸着・中和します。
- ・ 腐食ガスは製品に付着するより早く銅粒子に吸着・中和されるため、製品の腐食防止に効果があります。この現象は、通常の256倍の表面積を持つ銅粒子の作用です。

通常の銅粒子

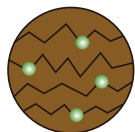

13~15μm

ITの銅粒子

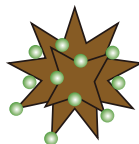

6~8μm

特殊銅粒子

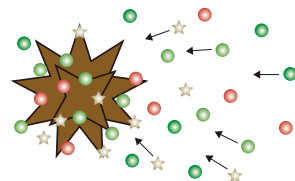

腐食性ガス

ただし、インターセプトテクノロジーに湿気吸着機能はありません。

腐食性ガスを含んだ湿気による腐食を防止するために、多湿の場合にはクレイ系乾燥剤を必ず使用してください。

コピー用紙
(クリーンルーム用)

ファイル・ノート
(クリーンルーム用)

静電気対策品

設備用品

HOME

産業材関連用品

インク
ジェット用品

サイン・
広告用品

レーザー用紙
・製図用品

オフィス
用品

索引から探す

品番から探す



インターセプトテクノロジーと防錆油・気化性防錆剤との比較

	インターセプトテクノロジー	防錆油	気化性防錆剤 (VCI)
対象物	あらゆる物質 (金属・樹脂等)	金属のみ	金属のみ
防錆方法	腐食ガスを吸着・中和	油膜を形成	防錆皮膜を形成
皮膜精度	皮膜を作りません	ムラ発生の可能性あり	ムラ発生の可能性あり
皮膜除去	不要	溶剤等で除去	溶剤等で除去
皮膜残留	なし	可能性あり	可能性あり
湿度対策	必要 (クレイ系乾燥剤)	場合により必要	場合により必要
有効期限	～10年	環境により変化	～12ヶ月
リユース	可能	不可	不可
リサイクル	可能	適切な処分が必要	不可
環境対策	RoHS、TRGS-615、900等	不明	アミン使用 (インフレーション後にニトロソアミン発生)
取得規格	MIL-PRF-131J.取得	不明	不明

コピー用紙
(クリーンルーム用)

ファイル・ノート
(クリーンルーム用)

静電気対策品

設備用品

HOME

産業材関連用品

インク
ジェット用品

サイン・
広告用品

レーザー用紙
・製図用品

オフィス
用品

索引から探す

品番から探す

！ スタティック インターセプトと防錆油の梱包コスト比較

欧米自動車メーカーでのスタティック インターセプトの導入実績例
エンジンのシリンダーブロックの海上輸送(欧州から米国への海上輸送)

摘要	スタティック インターセプト	防錆油+防錆フィルム
パレット搭載数	18個	18個
防錆油塗布工程費用	0	4,050円
防錆油脱脂工程費用	0	10,800円
梱包材費用	11,500円	5,400円
その他費用(廃液等)	2,000円	4,050円
パレットのトータルコスト	13,500円	24,300円
梱包コスト(1製品あたり)	750円	1,350円
実際の運用は2回リユース	375円	対応不可

●上記各項目の金額は、「1ユーロ=135円」として換算しています。



ワンウェイでもトータルコスト換算でコストダウン可能。

コピー用紙
(クリーンルーム用)

ファイル・ノート
(クリーンルーム用)

静電気対策品

設備用品

HOME

産業材関連用品

インク
ジェット用品

サイン・
広告用品

レーザー用紙
・製図用品

オフィス
用品

索引から探す

品番から探す

直管形LEDランプ／可動口金タイプ

リデュアル／LEDUAL

- ▶ 工事不要の直管形LEDです。*1
- ▶ 蛍光灯と比較し、最大60% (イエロータイプは最大50%) の電力削減効果が見込めます。
- ▶ ポリカーボネートとアルミの設計なので、飛散防止機能があり、放熱設計になっています。
- ▶ 高演色タイプ*2は、印刷会社 (色の校正) や病院など、色の再現性を求められる場所でお使いいただけます。
- ▶ イエロータイプは、レジスト剤に影響を与える498nm以下の短波長光をカットしています。

※1 グロースタート式、ラピッドスタート式、インバータ式、直結 (100/200V) に対応。(一部の蛍光灯器具では使用できない場合があります)

※2 演色性: Ra97

共通使用

使用温度	-10~40℃
口金	G13
定格入力電圧	AC85~265V
定格周波数	50~60Hz

40W形

品番	規格	単位	価格(¥)	出荷単位
MTL40N21	昼白色タイプ 5,000K 2,100lm	1本	オープン	25本
MTL40N25	昼白色タイプ 5,000K 2,500lm	1本	オープン	25本
MTL40HCW	高演色昼白色タイプ 4,000K 2,000lm	1本	オープン	25本
MTL40HCN	高演色昼白色タイプ 5,000K 2,100lm	1本	オープン	25本
MTL40HCD	高演色昼光色タイプ 6,500K 2,100lm	1本	オープン	25本
LTN40YC	イエロークリアタイプ 1,800lm	1本	オープン	25本
LTN40YM	イエローミルクタイプ 1,400lm	1本	オープン	25本

※1本単位のご注文には別途対応いたします。



取

コピー用紙
(グリーンルーム用)

ファイル・ノート
(グリーンルーム用)

静電気対策品

設備用品

HOME

産業材関連用品

インク
ジェット用品

サイン・
広告用品

レーザー用紙
・製図用品

オフィス
用品

索引から探す

品番から探す

リデュアル／LEDUAL

工事不要の直管形LED

一般的なLED蛍光灯は導入の際に蛍光灯器具の改造工事が必要となりますが、LEDUALは既設の蛍光管と交換するだけで省エネを実現。導入コストの削減および設置の際に大規模に製造ラインや営業を止める必要がありません。

対応安定器	他社製(直結専用)	他社製(工事不要)	LEDUAL
グロースタート式	×	○	○
ラピッドスタート式	×	○	○
インバータ式	×	×	○
電源直結	○	○	○

※一部の蛍光灯器具で使用できない場合があります。その場合は電源(AC)直結工事にて設置が可能です。

太陽光のような自然な光を再現する高演色LEDランプ



医療・福祉施設

外来ロビー、待合室
スタッフステーション
廊下、エレベーターホール

40,000時間の長寿命ランプ

蛍光灯の寿命(8,000～12,000時間)に対しLEDUALの定格寿命は40,000時間。蛍光灯に比べ約5倍の長寿命を実現。交換にかかるコストも削減できます。

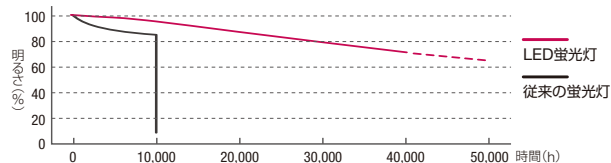

※定格寿命とは全光束が70%に低下するまでの時間です。
表示は設計寿命であり、製品の寿命を補償するものではありません。

商品を鮮やかに演出する高演色LEDランプ



店舗・商業施設

コンビニエンスストア
スーパーマーケット
デパート、専門店

コピー用紙

(グリーンルーム用)

ファイル・ノート

(グリーンルーム用)

静電気対策品

設備用品

HOME

産業材関連用品

インク
ジェット用品サイン・
広告用品レーザー用紙
・製図用品オフィス
用品

索引から探す

品番から探す

Brinis PA

取

- ▶ 工事不要の直管形LEDです。*
- ▶ 蛍光灯と比較し、最大50%の電力削減効果が見込めます。
- ▶ 40,000時間の長寿命なので、交換コストを削減できます。
- ▶ ポリカーボネートとアルミの設計なので、飛散防止・落下防止できます。
- ▶ イエロータイプは、レジスト剤に影響を与える498nm以下の短波長光をカットしています。

*パナソニック社製インバータ式、直結(100/200V)に対応。(グロー式、ラピッド式照明器具には対応していません。)

品番	規格	単位	価格(¥)	出荷単位
FT12AAPN21	40W形 昼白色タイプ 5,000K 2,100lm	1本	オープン	25本
FT12AAPN25	40W形 昼白色タイプ 5,000K 2,500lm	1本	オープン	25本
FT12AAPYC	40W形 イエロークリアタイプ 3,000K 1,800lm	1本	オープン	25本
FT12AAPYM	40W形 イエローミルクタイプ 2,700K 1,400lm	1本	オープン	25本



STAR LED-TUBE-P

- ▶ 工事不要の直管形LEDです。*
- ▶ 蛍光灯と比較し、最大50%の電力削減効果が見込めます。
- ▶ 40,000時間の長寿命なので、交換の手間・コストを削減できます。

*パナソニック社製インバータ(Hf)式のみ、工事不要で交換可能。
*安定器のない灯具(電源直結)に付けると、ヒューズが切れ点灯しなくなります。必ず、事前に灯具のメーカー・型式をご確認ください。

品番	規格	単位	価格(¥)	出荷単位
SLT12PN23	40W形 昼白色タイプ 5,000K 2,300lm	1本	オープン	25本



コピー用紙
(クリーンルーム用)

ファイル・ノート
(クリーンルーム用)

静電気対策品

設備用品

HOME

産業材関連用品

インク
ジェット用品

サイン・
広告用品

レーザー用紙
・製図用品

オフィス
用品

索引から探す

品番から探す

設備監視システム

e-無線巡回

機能性に優れた設備監視システムです !!

コンプレッサー、分離機、空調設備、洗浄機、油圧ポンプなど、
回転機械・電動機に取付。必要に応じて、子機の増設も簡単です。

- ▶ 無線で温度と振動(加速度)を測定し、離れた場所から状況把握することができます。
- ▶ 配線工事が不要で、高所やパトロールが困難な箇所にも設置できます。
(M6ネジ込みまたは強力マグネットで設置可能)
- ▶ データはパソコンに集約 ⇒ 設備状態が見える化します。
- ▶ 警報値を設定すれば、異常傾向をタイムリーに確認することができます。
警報はメール通知(オプション)も可能です。
- ▶ 920MHz帯無線 ⇒ 工場内でも広いカバーエリアを実現。(本製品の販売・使用は日本国内に限定されます。)
- ▶ 必要最低限に機能を限定して、低価格で提供します。

詳しくは



コピー用紙
(クリーンルーム用)

ファイル・ノート
(クリーンルーム用)

静電気対策品

設備用品

HOME

産業材関連用品

インク
ジェット用品

サイン・
広告用品

レーザー用紙
・製図用品

オフィス
用品

索引から探す

品番から探す

e-無線巡回

e-無線巡回 システム構成



PC(サーバ)



親機

920MHz
無線



子機

最小機器構成:親機1台、子機1台(PC、ネットワークハブが別途必要です。)

※設置場所などにより別途費用がかかる場合があります。ソフトウェアの著作権は日本製紙に帰属します。

コピー用紙
(クリーンルーム用)

ファイル・ノート
(クリーンルーム用)

静電気対策品

設備用品

HOME

産業材関連用品

インク
ジェット用品

サイン・
広告用品

レーザー用紙
・製図用品

オフィス
用品

索引から探す

品番から探す

e-無線巡回

温度・振動加速度のトレンドグラフ

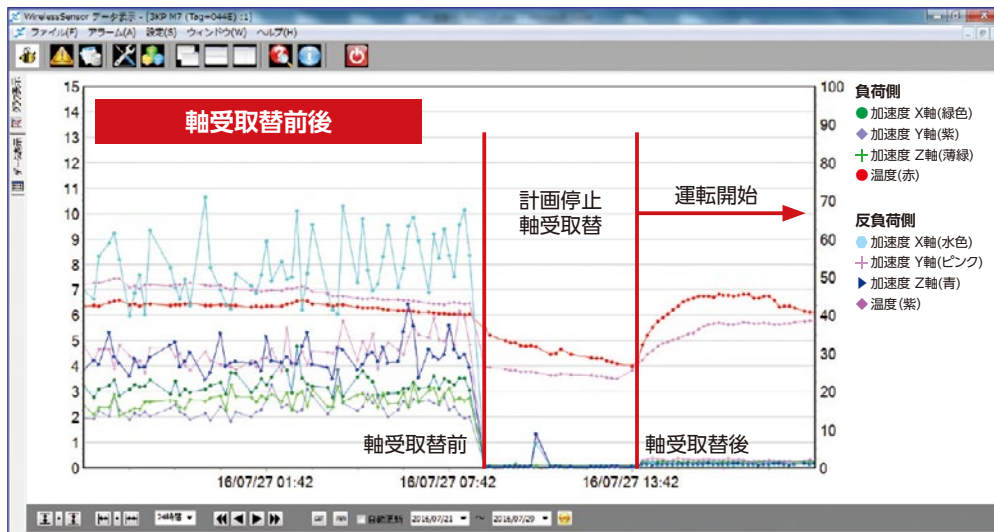

- ・受信データにより振動の異常を確認し、計画停止。大型モータの反負荷側軸受の外輪に軸受詳細写真の傷を確認しました。
- ・取替整備後は振動値が低減し、安定操業へ復帰。
- ・簡易設備監視システムのe-無線巡回を設置することにより、計画的にプラントを停止し整備が実施できました。

索引から探す

数字索引

1

A H O V

2

B I P W

3

C J Q X

D K R Y

E L S Z

F M T

G N U

アルファベット索引

五十音索引

ア カ サ タ ナ ハ マ ヤ ラ ワ

イ キ シ チ ニ ヒ ミ リ

ウ ク ス ツ ヌ フ ム ユ ル

エ ケ セ テ ネ ヘ メ レ

オ コ ソ ト ノ ホ モ ヨ ロ

Inkjet



Sign & AD



Laser & Draw



Office



Clean Room



索引から探す

品番から探す

1

1056D

1073D

1082D

3

300SZ

A

AR1082

ARC PAR38

ARC PAR52

Atrium600

B

Bandilight F-LED333

Bandilight F-LED366

Bandilight i-VIEW502

Brinis PA

Broad Tack とは

C

CD・DVD収納ファイル(エコメディアファイル)

CD438-78A

CL-N

CMチェック用紙

CoolCal

CP厚手合成紙2

CP合成紙M

CP合成紙M再剥離糊付

CP光沢フォト用紙

CP光沢フォト用紙糊付

CP耐水塩ビフィルム

CP透明PETフィルム

CP半光沢フォト用紙

CPバックライトフィルム

CP両面合成紙

E

EC1082

EPSON 純正インクカートリッジ

E再生紙64

e-無線巡回

EMISTAR

F

FL-N

FL-N(スターパケットレス)

FL-R

G

G100

GRASYS Bit

GRASYS CARD ICカード発行ソフト

GRASYS CARD オプションソフト

GRASYS CARD用ハード

GRASYS ID170シリーズ

GRASYS ID200シリーズ

GRASYSオプションソフト

GRASYSカードホルダー

GRASYS保守・トレーニング

GRASYS用アクセサリ

GRASYS用インクリボン

GRASYS用カード

GSN85



Inkjet



Sign & AD



Laser & Draw



Office



Clean Room



索引から探す

品番から探す

H

HAJIME CL1 PLUS

HAJIME CL1 PLUSで加工できる素材例

HAJIME CL1 PLUSの加工例

HANDLED レンズスター3

HEATCUT

Hi Lucky

Hi Luckyカラーシート

HP 純正インクカートリッジ

HSL-F02

I

ID200シリーズ

IJガラベル

IJトレペ60

IJトレペ65

IJトレペ80

IJポンジクロス

IJ貼り合わせ和紙

J

JC-K400

JG-P

JO-C

JO-E

JO-K

JP-D200

JP-D200.S

JP-D300

JP-D300.S

JP-D500.S

L

LAGジェット

LAGプロテクト

LAGマウント

LCS138SC

LC光沢フォト用紙

LCハイコート90

LEDUAL

LINER LED NSL-602シリーズ(白色)

LIMEX タイプS

LL FLEX

LLJET 保証プログラムについて

LLPOPバナー

LLアンダーフィルムOPP20

LLグロスバナー

LL合成紙2

LL合成紙グレー糊付2

LL合成紙遮光タイプ

LL光沢ラミCR

LL光沢ラミS

LL光沢ラミフィルム4

LL光沢ラミフィルムA

LL光沢ラミフィルムEX

LL光沢ラミフィルムW

LLコート紙

LLシースルーフィルム糊付

LLスーパーライト2

LLセミマットラミS

LLソフトターポリン

LLターポリングロス

LLターポリンマット



Inkjet



LL電飾セミグロスフィルム

LL透明PET糊付

LL透明塩ビ再剥離糊付

LL透明吸着フィルム

LL短期塩ビグレー糊 グロスエアフリー

LL短期塩ビグレー糊 マットエアフリー

LL短期ラミフィルム グロス

LL短期ラミフィルム マット

LLハイマットラミフィルム4

LLフォトグロス2

LLフロア用光沢PETラミ

LLペーパー-GP120

LLホワイトペーパー

LLマウントフィルムPET25

LLマットバナー

LLマットラミフィルム4

LLマットラミフィルムA

LLマットラミフィルムW

LLライトクロス

LL両面バナー

LPEX

LS合成紙

LS合成紙グレー糊付

LS光沢白PET

LS透明PET

LS透明PET糊付

LSフロアプロテクト

LUFAS

Lumilustre

LXグロスコート157

LX防災遮光スウェード

LXマットコート

M

MDP120

MDP150

MDP220

MDP300

MDPG250

Mimaki 純正インクカートリッジ

MIRUKU(HAJIME CL1)

MP

MUTOH 純正インクカートリッジ

N

N80

NEW Lucky Color Sheet

NEW SKホワイト

NEW 図面箱

NデルミナSSJ21

Nベンリー

O

OHLP

OHPフィルム

OKI Plaster

OKI 純正インクカートリッジ

ORALITE

P

PODグロスコート

PODマットコート

P電飾フィルム2

Sign & AD



Laser & Draw



Office



Clean Room



索引から探す

品番から探す



Inkjet



Sign & AD



Laser & Draw



Office



Clean Room



索引から探す

品番から探す

R

Roland 純正インクカートリッジ

RP合成紙

RPフィルム

S

SakuLIGHTPanel R

SakuLIGHTPanel ULP

SCP2017

SHN-K

SS-550

STAFfile

STAFfile Tab Powerd by Gyoroman

STAFfileReportIV

STAR LED-TUBE-P

STARIORシリーズ

Star Metal

Star Metal ラメタイプ

StarCal スーパーライト

STAT-3SF

SWTB410

SWTF450

SWTF510

T

T62

T62(スターパケットレス)

T66

T76

T806(スタートレス)

T808(スタートレス)

T808(スターパケットレス)

TSマルチペーパー

U

US60

V

Viewcal 500シリーズ

Viewcal 860シリーズ

Viewcal 880シリーズ

Viewcal 900シリーズ

Viewcal 900シリーズ 物性データ

Viewcal 900シリーズの

ご使用について

Viewcal 920シリーズ

Viewcal 930シリーズ

Viewcal 9700

Viewcalシリーズ剥離紙の

印刷について

W

WALJET塩ビスタックSL

WALJET塩ビヒラオリSL

WALJET塩ビプレーンSL

WALLCOS

WEFY-120

WEFY-125G

WEFY-270

WEFY-145

WEFY-175G

WEFY-210

WG

WINVeil



Inkjet



Sign & AD



Laser & Draw



Office



Clean Room



索引から探す

品番から探す

Z

Zトレースター Z-200.D
 Zトレースター Z-200.S
 Zトレースター Z-300.D
 Zトレースター Z-300.S
 Zトレースター Z-400.S
 Zトレースター Z-500.S

ア

アウトドアバナーAD
 アジャスターケース
 アジャスターバンド
 厚手マットコート180
 アトリウム600
 アドレスシール
 アプリケーションテープ
 アプリケーションテープ粘着力
 比較図
 アルミ複合板

イ

イオンセラー
 インクカートリッジ
 インクジェットプリンターSCP2017
 インターセプト
 インターセプトテクノロジーと
 防錆油・気化性防錆剤との比較
 インターセプトテクノロジー 防錆の原理

ウ

ウインベールシルバー5510
 ウインベールフォグ
 ウインベールミルクホワイト
 ウオルコスジェット
 ウオルコスパッケージ
 ウオルコスプロテクト
 ウォルジェット
 うきんこ
 薄手マットコート90

エ

エヴァタック LBP
 エココート紙IJ80
 エコノミー光沢塩ビ
 エコメディアファイル
 エコメディアファイル スリム
 エスケーホワイト
 エスケーマグ
 エッジライトLED4D
 エプソン 純正インクカートリッジ



Inkjet



エルマー EK-200W

エルマー EK-300W

塩ビスタックSL

塩ビヒラオリSL

塩ビプレーンSL

エミスターDC12

エミスターAC100

オ

オーパーMDP120

オーパーMDP150

オーパーMDP220

オーパーMDP300

オーパーMDPG250

オラライト AP1000シリーズ

オラライト JV104E Plus

オリカLPEX

オリカTMP

オリカTSマルチペーパー

カ

カードプリンター

カートリッジ(イオンセラー)

型取りフィルム

紙パックコート紙厚手

紙ひも65

カラーIJトレペ90

カラー用コート紙IJ80

間伐材ファイル

ク

クールカル

グラス Bit

グラス ID170シリーズ

グラス ID200シリーズ

クリアーフィルム

クリーニングキット(HAJIME CL1)

クリーンペーパー

クリヤーセームESD

クリンホルダー

グロスコート(POD)

ケ

蛍光灯(LED)

蛍光フィルム

軽量遮光ターポリン SWTB410

軽量ターポリン SWTF450

建築基準法第66条について

建築方眼

ケント紙

コ

光沢塩ビグレー糊A

光沢塩ビグレー糊AF

光沢塩ビグレー糊AR

光沢塩ビグレー糊CR

光沢塩ビグレー糊CRS

光沢塩ビグレー糊DX

光沢塩ビグレー糊EX

光沢塩ビグレー糊EX2

光沢塩ビグレー糊EX2AF

光沢塩ビグレー糊JX

光沢塩ビグレー糊JX AF

索引から探す

品番から探す



Inkjet



光沢塩ビグレー糊S

光沢塩ビグレー糊S CF2

光沢塩ビグレー糊SR

光沢塩ビ透明糊EX2

光沢塩ビ透明糊JX

光沢白PET

光沢フォト2

光沢ペーパーTH2

サ

再生紙69

再生紙70白

再生紙FL-R

サクライトパネル R

サクライトパネル ULP

シ

ジェットラス JP-D200

ジェットラス JP-D200.S

ジェットラス JP-D300

ジェットラス JP-D300.S

ジェットラス JP-D400.S

ジェットラス JP-D500.S

ジェットラスクリアー JC-K400

ジェットラスペーパー JO-C

ジェットラスペーパー JO-E

ジェットラスペーパー JO-K

シュリンク インターセプト

定規 (図面用)

上質セクション

シリコンゴム FD913

白PETグレー糊

新聞チェック用コート紙2

新聞チェック用紙

ス

水性系インクジェットメディア

使用上のご注意

水性用合成紙グレー糊 Kタイプ

スーパーIJ普通紙特厚

スーパー合成紙

スーパー合成紙2

スーパー合成紙2 (耐水性向上品)

再剥離糊付

スーパー合成紙2 (耐水性向上品)
バナータイプ

スーパー合成紙再剥離糊付

スーパー合成紙糊付

スーパー合成紙微粘着

スーパー再生紙85

スーパーマルチメディア

スーパーライト

スーパーワイドターポリン

スキージー

スキージークロス

スケールパスケ

スケールパスケFC

スターPPC用紙MP

スター厚手マットコート180

スター薄手マットコート90

スターカル スーパーライト

スター黒表紙エコ (背のみエコ)

スター建築方眼

索引から探す

品番から探す



Inkjet



スターケント紙

スター光沢フォト2

スター再生紙G100

スターシャイン SS-1000 FF用

スターシャイン SS-550

スターシャイン SS-550

使用上のご注意

スターシャイン不燃IJシリーズ

スターシャイン不燃IJシリーズ

使用上のご注意

スター中厚マットコート140

スターティアルペーパー

スタートレーパーCL-N

スタートレーパーWG

スタートレス

スタートレスT62

スタートレスT66

スターパックエコ

スターパケットレス

スター半光沢フォト2

スター汎用マットコート120

スタービューレックス

スターホワイトトレーパー

スターメタル

スターロングPOP用紙

スタクリンHGノート78

スタクリンRC.PPC

スタクリンRC.PPC SS

スタクリンRCノート

スタクリンRCフォーム

スタクリンRCポケット

スタクリンRCメモ

スタクリン印刷用原紙

スタクリンインデックスカード

スタクリンタックMR2

スタクリンタックPW

スタクリンタックメモ

スタクリンバインダー

スタクリンファイル

スタクリン付箋タック

スタクリンラボラトリーノート78

スタクリンリピール

スタティック インターセプト

スタティック インターセプト

インナーBOX

スタティック インターセプト3

スタティック インターセプトと

防錆油の梱包コスト比較

スタパウチ

スタファイル

スチレンボード

スマートディスプレイシステム

FD438-70S

図面箱

図面袋

セ

製図・PPC用フィルムの構成

背のみエコ(スター黒表紙エコ)

背枕

セルフクリーニングラミ

索引から探す

品番から探す



Inkjet



Sign & AD



Laser & Draw



Office



Clean Room



索引から探す

品番から探す

タ

ターポリン SWTF510
 耐水紙
 耐水ラベル
 帯電防止クリアファイル STAT-3SF
 ダイトービーノ
 ダイトービーノ/LBP和紙ラベル
 タイベック 1056D
 タイベック 1073D
 タイベック 1082D
 タイベック AR1082
 タイベック EC1082
 短期光沢塩ビグレー糊

短焦点ウルトラシャープレンズ
 (HAJIME CL1 PLUS)

チ

地籍図ファイル
 中厚マットコート140

ツ

筒(伸縮調節タイプ)

テ

ティアルペーパー
 テープホルダー(エスカルゴ)
 デコプリント パール
 テラミス TR-200
 テラミス TR-300
 テラミスセクション
 デルミナSSJ21
 電飾フィルム2
 電飾マット塩ビ

ト

導電性ファイル
 透明タイプ
 透明フィルムタイプ
 塗装用マスキング
 トレーシングペーパー特性標準値
 トレースターセクション
 トレーパー

ニ

ニス原紙

ニューエスケーホワイト
 ニュースタクリンHGノート78
 ニュースタクリンRC.PPC
 ニュースタクリンRC.PPC SS
 ニュースタクリンRCノート
 ニュースタクリンRCフォーム
 ニュースタクリンRCポケット
 ニュースタクリンRCメモ
 ニュースタクリン印刷用原紙
 ニュースタクリンインデックスカード
 ニュースタクリンタックメモ
 ニュースタクリンバインダー
 ニュースタクリンファイル
 ニュースタクリン付箋タック
 ニュースタクリン
 ラボラトリーノート78
 乳白PET
 乳白PET220
 ニューラッキーカラーシート



Inkjet



Sign & AD



Laser & Draw



Office



Clean Room



索引から探す

品番から探す

ノ

のりべえ

ハ

パー

ハイトレス75

ハイトレス75(スターパケットレス)

ハイトレスN80

ハイラッキー

ハイラッキーカラーシート

剥がせる転写シール

ハジメ CL1 PLUS

撥水紙

パネルスターFシリーズ

パネルスターPシリーズ

半光沢フォト2

版下PETフィルム

バンディライト

ハンドレッド レンズスター3

汎用マットコート120

ヒ

ヒートカット

ピールスターN

ビューカル 500シリーズ

ビューカル 860シリーズ

ビューカル 880シリーズ

ビューカル 900シリーズ

ビューカル 920シリーズ

ビューカル 930シリーズ

ビューカル 9700

ビューレックスIB

ビューレックスIJ

ビンディングパット

フ

ファスニングテープ(エスカルゴ)

不織布

普通紙64

普通紙64(薄紙管)

普通紙64プレミアムホワイト

普通紙70

不燃IJFF専用 SSラバーシート

不燃IJFF専用金具 SS-Tシステム

ブライニスPA

ブロードタック

へ

ベンリーファイル

ベンリー間伐材カラーファイル

ホ

防火認定取得 LLJET

塩ビシリーズについて

防錆フィルム(インターセプト)

ポスターペーパーMAX

保存袋

ポップIJボード

ホワイトトレーパー

ホワイト防炎クロスPLUS

マ

マグカップ用転写紙

マグネットシート

マット塩ビグレー糊A



Inkjet



Sign & AD



Laser & Draw



Office



Clean Room



索引から探す

品番から探す

マット塩ビグレー糊EX2

マット塩ビグレー糊JX

マットコート(POD)

ミ

ミマキ 純正インクカートリッジ

ミルクキーホルダー

ミルクキーホルダーゴールド

ミルクキーホルダーシルバー

ミルクキーホルダースリム

ム

無塵紙

武藤工業 純正インクカートリッジ

メ

メディアファイル

目隠しシート

モ

モノメリック塩ビ透明糊2

ヤ

野帳

ユ

ユポトレスUS60

ヨ

溶剤系インクジェットメディア

使用上のご注意

ラ

ライナーLED NSL-602

ラグ(LAG)

ラッキーアプリケーションテープ

ラッキーカラーシート

リ

リデュアル

ル

ルーファス

ルミラスター

レ

レーザー加工機 HAJIME CL1

レーザーピーチ

レールカッター

レベルブック

ロ

ローランド 純正インクカートリッジ

ワ

ワゴンスタンド

和紙(樹脂含浸)タイプ

和紙タイプ



品番から探す

品番索引 1~8

1

5

2

6

3

7

4

8

品番索引 A~Y

A

E

I

M

Q

U

Y

B

F

J

N

R

V

Z

C

G

K

O

S

W

D

H

L

P

T

X

Inkjet



Sign & AD



Laser & Draw



Office



Clean Room



索引から探す

品番から探す



1

品番

■ 1056D1000

■ 1073D1000

■ 1073D1200

■ 1082D1000

■ 1082D1200

■ 1082D1950

■ 12MDP03

■ 12MDP04

■ 12MDP14

■ 15MDP03

■ 15MDP04

■ 15MDP14

■ 15MDP96

■ 15MDP96S

■ 15MDP99

■ 15MDPB6H2

■ 15MDPB82

■ 17HUB

■ 17PHEAD

■ 17MSENKODA

■ 17RFENKODA

■ 17ROTETA

2

品番

■ 20CARDKIT

■ 20ENKODA

■ 20HUB

■ 20MSENKODD

■ 20MSENKODU

■ 20PHEAD

■ 20RFENKODA

■ 20RKASET

■ 20ROTETA

■ 20SUTAKKA

■ 22MDP03

■ 22MDP04

■ 22MDP14

■ 22MDP99

■ 22MDPSRA3

■ 2CF100

■ 2EKW01

■ 2EKW02

■ 2EKW03

■ 2EKW04

■ 2EKW440

■ 2EKW594

■ 2EKW5941

■ 2EKW594S

■ 2EKW625

■ 2EKW841

■ 2EKW8411

■ 2EKW841S

■ 2EKW880

■ 2EKW8801

■ 2EKW880S

■ 2HFW

■ 2TR01

■ 2TR01B

■ 2TR02

■ 2TR02B

■ 2TR03

■ 2TR04

■ 2TR880

■ 2TR920

■ 2ZD01

■ 2ZD02

■ 2ZD03

■ 2ZD04

■ 2ZD440

■ 2ZD880

■ 2ZD920

■ 2ZS01

■ 2ZS02

■ 2ZS03

■ 2ZS04

■ 2ZS100

■ 2ZS440

■ 2ZS660

■ 2ZS880

■ 2ZS920

3

品番

■ 30MDPA3

■ 30MDPA3S

■ 30MDPA3SK

■ 30MDPA4

■ 30MDPB4

■ 3CF03

■ 3CF04

■ 3CF100

■ 3EKW01

■ 3EKW02

■ 3EKW03

■ 3EKW04

■ 3EKW420

■ 3EKW440

■ 3EKW594

■ 3EKW5941

Inkjet



■ 3EKW594S

■ 3EKW625

■ 3EKW841

■ 3EKW8411

■ 3EKW841S

■ 3EKW880

■ 3EKW8801

■ 3EKW880S

■ 3TR01

■ 3TR02

■ 3TR03

■ 3TR04

■ 3TR880

■ 3TR920

■ 3ZD01

■ 3ZD02

■ 3ZD02B

■ 3ZD03

■ 3ZD04

■ 3ZD110

■ 3ZD125

■ 3ZD440

■ 3ZD660

■ 3ZD880

■ 3ZD920

■ 3ZS01

■ 3ZS02

■ 3ZS03

■ 3ZS04

■ 3ZS110

■ 3ZS125

■ 3ZS440

■ 3ZS660

■ 3ZS880

■ 3ZS920

4

品番

■ 4BF04

■ 4BFH04

■ 4BFH04BL

■ 4ZS01

■ 4ZS02

■ 4ZS03

■ 4ZS04

■ 4ZS100

■ 4ZS920

5

品番

■ 502027W04

■ 5ZS01

■ 5ZS02

■ 5ZS03

■ 5ZS04

■ 5ZS110

■ 5ZS60

■ 5ZS920

6

品番

■ 6US880

7

品番

■ 78HGA412

■ 7ST02

■ 7ST03

■ 7ST04

■ 7ST304

■ 7ST312

■ 7ST314

■ 7ST332

■ 7ST334

■ 7ST382

■ 7ST382S

■ 7ST383

■ 7ST392

8

品番

■ 8N03

■ 8N04

■ 8STN03

■ 8STN04Y

■ 8STN332

■ 8STN332S

■ 8STN382

■ 8STN382S

索引から探す

品番から探す



Inkjet



Sign & AD



Laser & Draw



Office



Clean Room



索引から探す

品番から探す



A

品番

■ A170

■ A270

■ A350

■ A357ZCC

■ A370

■ A403TBR

■ A403TDR

■ A403TMBR

■ A403TMDR

■ A405TAR

■ A405TBR

■ A405TBR6

■ A405TDR

■ A405TDR6

■ A405TMBER

■ A405TMBR

■ A405TMBR6

■ A405TMDR

■ A405TMDR6

■ A410TDR

■ A410TMBR

■ A410TMDR

■ A450

■ A470

■ AG1

■ AP10DBB

■ AP10DBG

■ AP10DBLY

■ AP10DBR

■ AP10DBS

■ AP10DBY

■ AP10DLB

■ AP10DLDB

■ AP10DLDG

■ AP10DLG

■ AP10DLGB

■ AP10DLO

■ AP10DLR

■ AP10DLS

■ AP10DLY

■ AR1300

■ AR914

■ AS04

■ AS14

■ ASCFA4

■ ASFA430

■ ASFA450

■ ASS04

■ ASSPA3

■ ASSPA4

B

品番

■ B450

■ B460

■ B470

■ B502KAI

■ B570

■ BAL

■ BAS

■ BDG10A4

■ BDG20A4

■ BDG5A4

■ BFE011

■ BFL333MX12

■ BFL366DR12

■ BFL366MX12

■ BGF012

■ BGF019

■ BINOILWA3G

■ BINOILWA4G

■ BINOILWA3W

■ BINOILWA4W

■ BINOLNA3C

■ BINOLNA3CH

■ BINOLNA3G

■ BINOLNA3H

■ BINOLNA3M

■ BINOLNA3PW

■ BINOLNA3PY

■ BINOLNA3S

■ BINOLNA3W

■ BINOLNA4C

■ BINOLNA4CH

■ BINOLNA4G

■ BINOLNA4H

■ BINOLNA4M

■ BINOLNA4PW

■ BINOLNA4PY

■ BINOLNA4S

■ BINOLNA4W

■ BINOLNTA3W

■ BINOLNTA4W

■ BINOLPTA3C

■ BINOLPTA3M

■ BINOLPTA3W

■ BINOLPTA4C

■ BINOLPTA4M

■ BINOLPTA4W

Inkjet



Sign & AD



Laser & Draw



Office



Clean Room



■ BIT	■ CBN078	■ CIJ10D	■ CL2SA410	■ CPAG21067
■ BKKA4B	■ CH612A	■ CIJ10E	■ CLCL122	■ CPAG21270
■ BKKA4G	■ CH613A	■ CIJ10F	■ CLE45	■ CPBFL103
■ BKKA4P	■ CH614A	■ CIJ10Y	■ CLE8	■ CPBFL594
■ BKKA4S	■ CH615A	■ CIJ10Z	■ CLEANKIT	■ CPGM1067
■ BS55K	■ CH616A	■ CIJ40A	■ CLEGL	■ CPGM1067GT
■ BS70K	■ CH617A	■ CIJ40B	■ CLEGM	■ CPGM1118
■ BS70Z	■ CH618A	■ CIJ40C	■ CLEGS	■ CPGM1118GT
■ BS85K	■ CH619A	■ CIJ40D	■ CM1000	■ CPGM2610
■ BS90K	■ CH620A	■ CIJ40X	■ CM1300	■ CPGM914
■ C		■ CIJ40Y	■ CM500	■ CPGM914GT
品番		■ CIJ40Z	■ CN702A	■ CPP70
■ C110L	■ CHA1	■ CIJ500A	■ CN703A	■ CPPVWP1330
■ C111	■ CHA2	■ CIJ500B	■ CN704A	■ CPRCG1067
■ C150F	■ CHA3	■ CIJ500D	■ CN705A	■ CPRCG1067T
■ C150S	■ CHA4	■ CIJ500Y	■ CN706A	■ CPRCG1270
■ C920	■ CHB4	■ CIJ500Z	■ CN707A	■ CPRCG1270T
■ CA300F	■ CIJ10A	■ CIJ90G	■ CN708A	■ CPRCG914
■ CA300S	■ CIJ10B	■ CJCL	■ CN709A	■ CPRCM1067
■ CARDKIT	■ CIJ10C	■ CL2SA310	■ CN710A	■ CPRCM1270

索引から探す

品番から探す



Inkjet



■ CPRCM610
 ■ CPRCM914
 ■ CPRMG1067
 ■ CPRMG1270
 ■ CPTRPET594
 ■ CPTRPET610

Sign & AD



■ CR278A
 ■ CR279A
 ■ CRPEN

Laser & Draw



■ CRV4A3
 ■ CRV4A4
 ■ CV75P

Office



■ CZ677A
 ■ CZ678A
 ■ CZ679A
 ■ CZ680A
 ■ CZ681A
 ■ CZ688A
 ■ CZ689A
 ■ CZ690A

Clean Room



■ CZ691A
 ■ CZ692A
 ■ CZ693A
 ■ CZ706A

E

品番

■ E1000ZCB
 ■ E1001ZC
 ■ E1004RCB
 ■ E1005ZW
 ■ E1007RCA
 ■ E2200ZCA
 ■ E2200ZCB
 ■ E2201RCA
 ■ E2201RCB
 ■ E2203RCA
 ■ E2203RCB
 ■ E331RCA
 ■ E331RCB
 ■ E334ZC

■ E337RC
 ■ E338RC
 ■ E339ZC
 ■ E430ZWA
 ■ E430ZWB
 ■ E430ZWC

■ E433ZC
 ■ E433ZCB
 ■ E433ZCC
 ■ EC1300
 ■ EC914
 ■ EJBK
 ■ EJCY
 ■ EJLC
 ■ EJLK
 ■ EJLM
 ■ EJMG
 ■ EJYE
 ■ EL42D7007D
 ■ ELC1218R70

■ EMFA4G
 ■ EMFA4GS
 ■ EMFA4W
 ■ EMFA4WS
 ■ ESL34BK
 ■ ESL34CY

■ ESL34LC
 ■ ESL34LM
 ■ ESL34MG
 ■ ESL34YE
 ■ ESL3BK
 ■ ESL3CY
 ■ ESL3LC
 ■ ESL3LM
 ■ ESL3MG
 ■ ESL3MT
 ■ ESL3YE
 ■ ESL44BK
 ■ ESL44CY
 ■ ESL44LC

■ ESL44LK
 ■ ESL44LM
 ■ ESL44MG
 ■ ESL44YE
 ■ ESL4CL
 ■ ESL4MT
 ■ ESL4WH
 ■ EUV3BK
 ■ EUV3CY
 ■ EUV3GL
 ■ EUV3MG
 ■ EUV3WH
 ■ EUV3YE
 ■ EUV45BK
 ■ EUV45CY
 ■ EUV45GL
 ■ EUV45MG
 ■ EUV45YE
 ■ EUV4BK
 ■ EUV4CY

索引から探す

品番から探す



Inkjet



Sign & AD



Laser & Draw



Office



Clean Room



索引から探す

品番から探す

■ EUV4GL

■ EUV4MG

■ EUV4WH

■ EUV4YE

■ EUVBK

■ EUVCY

■ EUVGL

■ EUVMG

■ EUVSBK

■ EUVSCY

■ EUVSMG

■ EUVSWH

■ EUVSYE

■ EUVWH

■ EUVYE

■ EVALBPC3

■ EVALBPC3S

■ EVALBPC4

■ EVALBPC4S

■ EVALBPCC3

■ EVALBPCC4

■ EVALBPWG3

■ EVALBPWG3S

■ EVALBPWG4

■ EVALBPWG4S

■ EVALBPWG97

■ EVALBPWG99

■ EVALBPWM3

■ EVALBPWM4

F

品番

■ F01N

■ F02N

■ F307HA310

■ F307HA410

■ FB170065NF

■ FD913

■ FEL2700130

■ FELICA

■ FELICALITE

■ FK68027C07

■ FL007ZBA

■ FL239

■ FL302

■ FL303

■ FL303S

■ FL312

■ FL313

■ FL313S

■ FL323

■ FL332

■ FL332S

■ FL333

■ FL333S

■ FL382

■ FL382S

■ FL383

■ FL383S

■ FL392

■ FL392S

■ FLR302

■ FLR303

■ FLR312

■ FLR313

■ FLR332

■ FLR332S

■ FLR333

■ FLR382

■ FLR382S

■ FLR383

■ FLR392

■ FPGBK

■ FPGCY

■ FPGLC

■ FPGLM

■ FPGMG

■ FPGYE

■ FPP1067

■ FPP1270

■ FPP610

■ FT12AAPN21

■ FT12AAPN25

■ FT12AAPYC

■ FT12AAPYM

G

品番

■ G000PV80A

■ G000PV80B

■ G000PV80C

■ G006PV30B

■ G006PV30C

■ G022PV80A

■ G022PV80B

■ G022PV80C

■ G027PV50C

■ G030EV50A

■ G030EV50B

■ G030EV50C

■ G031EN38A

■ G031EN38B



Inkjet



Sign & AD



Laser & Draw



Office



Clean Room



索引から探す

品番から探す

■ G031EN38C

■ G033EN100A

■ G033EN100B

■ G033EN100C

■ G044EN25

■ G044EN25B

■ G044EN25E

■ G052TN50A

■ G052TN50B

■ G055AV50

■ G055AV50B

■ G061SV30C

■ G062SV30B

■ G100POD03

■ G100POD03P

■ G100POD04

■ G1100EC

■ G1100ECB

■ G140POD03

■ G140POD03P

■ G140POD04

■ G175POD03

■ G175POD03P

■ G175POD04

■ G25MDP03

■ G25MDP04

■ G25MDP14

■ G25MDP19

■ G25MDP96S

■ G25MDP99

■ GPMP

■ GRASYSSP

■ GRJI

■ GRPNHBB

■ GRPNHBK

■ GRPNHBR

■ GRPNSB

■ GRPNSK

■ GRPNSR

■ GRTRJ

■ GTF740

H

品番

■ HAJIME004

■ HLL3J1008D

■ HNPET1067

■ HSLF02S30

■ HSLF02S65

■ HYMCKO

I

品番

■ IB24H

■ IC2000

■ IC2000C

■ ID170

■ ID170M

■ ID170R

■ ID170RFID

■ ID170W

■ ID170WM

■ ID170WRFID

■ ID200

■ ID200IC

■ ID200L

■ ID200MD

■ ID200MU

■ ID200RFID

■ ID200W

■ ID200WIC

■ ID200WMD

■ ID200WMU

■ ID200WRFID

■ IF50918

■ IF51224

■ IF70918

■ IF71224

■ IFA50918

■ IFA51224

■ IFA70918

■ IFA71224

■ IJE640A

■ IJE640B

■ IJE640Y

■ IJE640Z

■ IJG60B

■ IJG62A

■ IJG62B

■ IJG62D

■ IJG62E

■ IJG80A

■ IJG80B

■ IJG80C

■ IJG80D

■ IJG80E

■ IJG80F

■ IJG80Z

■ IJH69A

■ IJH69B

■ IJH69C

■ IJH69D



Inkjet



Sign & AD



Laser & Draw



Office



Clean Room



索引から探す

品番から探す

■ IJLC190V	■ IJR85B	■ ILUS12LCB21KW	■ IP5302	■ JCK400E
■ IJLC190Y	■ IJR85V	■ ILUS12LMB21KW	■ IP5303	■ JCK400F
■ IJLC190Z	■ IJR85Y	■ ILUS12MB21KW	■ IP5304	■ JCK400Y
■ IJN64A	■ IJR85Z	■ ILUS12WB21KW	■ IP5305	■ JCK400Z
■ IJN64B	■ IJS60A	■ ILUS12YB21KW	■ IP5306	■ JOC81A
■ IJN64C	■ IJS60B	■ IP50918	■ IP6221	■ JOC81B
■ IJN64D	■ IJS60C	■ IP51224	■ IP6222	■ JOC81Z
■ IJN64E	■ IJS60Y	■ IP5141	■ IP6223	■ JOE64A
■ IJN64PWA	■ IJS60Z	■ IP5142	■ IP6224	■ JOE64B
■ IJN64PWB	■ ILH100CB21KW	■ IP5143	■ IP6225	■ JOE64Z
■ IJN64Y	■ ILH100MB21KW	■ IP5144	■ IP6226	■ JOK81A
■ IJN64Z	■ ILH100YB21KW	■ IP5145	■ IP6227	■ JOK81B
■ IJPW80B	■ ILH100KB21KW	■ IP5146	■ IP6228	■ JOK81Z
■ IJR77A	■ ILH100LCB21KW	■ IP5201	■ IP70918	■ JPD200A
■ IJR77B	■ ILH100LMB21KW	■ IP5202	■ IP71224	■ JPD200B
■ IJR77C	■ ILH100WB21KW	■ IP5203	■ ITS3G95	■ JPD200E
■ IJR77D	■ ILH100CLB21KW	■ IP5204	■ ITSX6100	■ JPD200F
■ IJR77Y	■ ILUS12CB21KW	■ IP5205		■ JPD200SA
■ IJR77Z	■ ILUS12CLB21KW	■ IP5206		■ JPD200SB
■ IJR85A	■ ILUS12KB21KW	■ IP5301		■ JPD200SE

J

品番



Inkjet



Sign & AD



Laser & Draw



Office



Clean Room



索引から探す

品番から探す

■ JPD200SF

■ JPD200SY

■ JPD200SZ

■ JPD200Y

■ JPD200Z

■ JPD300A

■ JPD300B

■ JPD300E

■ JPD300F

■ JPD300SA

■ JPD300SB

■ JPD300SE

■ JPD300SF

■ JPD300SY

■ JPD300SZ

■ JPD300Y

■ JPD300Z

■ JPD500SA

■ JPD500SB

■ JPD500SE

■ JPD500SF

■ JPD500SY

■ JPD500SZ

■ JV104EPR

■ JV104EPW

■ JV104EPY

K

品番

■ K350ZW

■ KA323

■ KB423

■ KE170

■ KE640A

■ KE640B

■ KE640Z

■ KF1540

■ KF1220S

■ KF2100S

■ KF925

■ KIJGS1270

■ KP30W

■ KP50W

■ KP80W

■ KPIJ170V

■ KRA4EW

■ KRA4SW

■ KW01

■ KW02

■ KW03

■ KW04

L

品番

■ LC1015UHA

■ LC1015UHB

■ LC1035UHA

■ LC1035UHB

■ LC2000H

■ LC2000K22

■ LC2000K30

■ LC2000K38

■ LC2000MUJI

■ LC2115A

■ LC2115B

■ LC2135A

■ LC2135B

■ LCIR50HD

■ LCS138SC

■ LCWH03A

■ LCWH03B

■ LCZH05GB

■ LEUCO500

■ LFD100

■ LFF1220

■ LFF920

■ LFFMW1220

■ LFFMW920

■ LFS100

■ LFS1220

■ LFS20

■ LFS75

■ LFSD45

■ LH100CBA

■ LH100CLBA

■ LH100KBA

■ LH100LCBA

■ LH100LMBA

■ LH100MBA

■ LH100WBA

■ LH100YBA

■ LH600

■ LH600K

■ LH600K20

■ LH600K30

■ LH600K38

■ LH601

■ LH6011

■ LH6012

■ LH6012K20

■ LH6012K30

■ LH6012K38



Inkjet



■LH6013

■LH6033K30

■LH605K38

■LH6093

■LK105

■LH6014

■LH6033K38

■LH606

■LH6094

■LK200

■LH601K20

■LH6035

■LH606K20

■LH6094K20

■LK201

■LH601K30

■LH6036

■LH606K30

■LH6094K30

■LK300

■LH601K38

■LH6036K20

■LH606K38

■LH6094K38

■LK301

■LH6022

■LH6036K30

■LH607

■LH6095

■LK309

■LH6022K20

■LH6036K38

■LH607K20

■LH6096

■LK311

■LH6022K30

■LH6037

■LH607K30

■LH6097

■LK313

■LH6022K38

■LH604

■LH607K38

■LH6097K20

■LK316

■LH6023

■LH605

■LH608

■LH6097K30

■LK370

■LH6024

■LH6051

■LH6081

■LH6097K38

■LK371

■LH6025

■LH6052

■LH6081K20

■LH6098

■LK500

■LH6025K20

■LH6052K20

■LH6081K30

■LK001

■LK503

■LH6025K30

■LH6052K30

■LH6081K38

■LK001*

■LK506

■LH6025K38

■LH6052K38

■LH6082

■LK002

■LK900

■LH6026

■LH6053

■LH6083

■LK100

■LK901*

■LH603

■LH6054

■LH6084

■LK100*

■LK902

■LH6031

■LH6057

■LH609

■LK101

■LK903

■LH6033

■LH605K20

■LH6091

■LK101*

■LK905

■LH6033K20

■LH605K30

■LH6092

■LK103

■LK907

Sign & AD



Laser & Draw



Office



Clean Room



索引から探す

品番から探す



Inkjet



■LLBAGB133	■LLGL4135	■LLMLA135	■LLSPA135	■LLSUP215
■LLBAGB135	■LLGL4138	■LLMLA138	■LLSPAF135	■LLSUP230
■LLBAMB133	■LLGLA110	■LLMLS138	■LLSPAR115	■LLTLM137
■LLBARW133	■LLGLA135	■LLMTFPET25	■LLSPAR135	■LLUUDOP20
■LLBASF123	■LLGLA138	■LLOWF122	■LLSPC110	■LLWG135
■LLBASF135	■LLGLCR1383	■LLPACO133	■LLSPC137	■LLWG138
■LLBATG133	■LLGLCR1385	■LLPAFG2133	■LLSPCF2133	■LLWM135
■LLBATM133	■LLGLEX138	■LLPAPER120	■LLSPCR137	■LLWM138
■LLEX2AF135	■LLGLFP137	■LLPET1223	■LLSPDX135	■LLWP135
■LLEX2G113	■LLGLS138	■LLPETMW13	■LLSPEX153	■LP100A3W
■LLEX2G115	■LLHML4138	■LLPOP220	■LLSPJX113	■LP100A4W
■LLEX2G123	■LLJXAF135	■LLPPA137	■LLSPJX115	■LPEX01
■LLEX2G133	■LLJXC135	■LLPPEC2135	■LLSPJX123	■LPEX03100
■LLEX2G135	■LLJXM135	■LLPPEG2133	■LLSPJX133	■LPEX04100
■LLEX2G153	■LLLC105	■LLPVCR133	■LLSPJX135	■LPEX313
■LLEX2GC135	■LLLC137	■LLPVCR135	■LLSPMA115	■LPEX313T
■LLEX2M135	■LLML4110	■LLPVCRS135	■LLSPMA135	■LPEX332
■LLFLX133	■LLML4135	■LLRCP137	■LLSPS5133	■LPEX332T
■LLFPSG133	■LLML4138	■LLRPCF1372	■LLSPS5135	■LPEX333
■LLGL4110	■LLMLA110	■LLSPA115	■LLSPSR5135	■LPEX333T

Sign & AD



Laser & Draw



Office



Clean Room



索引から探す

品番から探す



Inkjet



■ LPEX381

■ LSPETC1250

■ LUMI10705

■ LUS17KBA

M

■ LPEX381T

■ LSPETC610

■ LUMI10710

■ LUS17LCBA

品番

■ LPEX382

■ LSPETG1270

■ LUMI10711

■ LUS17LMBA

■ M001PV80A

■ LPEX382T

■ LSPT1250T

■ LUMI10715

■ LUS17WBA

■ M001PV80B

■ LPWF120A3

■ LSYPT1270

■ LUS12CBA

■ LUS17CLBA

■ M001PV80C

■ LPWF120A4

■ LSYPT1270GT

■ LUS12MBA

■ LWSS30A3

■ M004PV50D

■ LPWF270A3

■ LTN40YC

■ LUS12YBA

■ LWSS30A3N

■ M010PN80B

■ LPWF270A4

■ LTN40YM

■ LUS12KBA

■ LWSS30A4

■ M010PN80C

■ LPWG125A3N

■ LUMI10105

■ LUS12LCBA

■ LWSS30K

■ M019PN200B

■ LPWG175A3N

■ LUMI10110

■ LUS12LMBA

■ LX100W22

■ M023PV80A

■ LPWT125GA3

■ LUMI10205

■ LUS12WBA

■ LX101C60

■ M023PV80B

■ LPWT125GA4

■ LUMI10210

■ LUS12CLBA

■ LX101G60

■ M023PV80C

■ LPWT175GA3

■ LUMI10305

■ LUS15CBA

■ LX101K60

■ M028PV200B

■ LPWT175GA4

■ LUMI10310

■ LUS15KBA

■ LX101M60

■ M056AV50

■ LPWT145A3

■ LUMI10405

■ LUS15MBA

■ LX101OR60

■ M056AV50B

■ LPWT145A4

■ LUMI10410

■ LUS15WBA

■ LX101Y60

■ M062SV30B

■ LPWT145L

■ LUMI10505

■ LUS15YBA

■ LXBS59

■ M090PV200B

■ LPWT210A3

■ LUMI10510

■ LUS17CBA

■ LXGC54

■ M094PV200B

■ LPWT210A4

■ LUMI10605

■ LUS17MBA

■ LXMC54

■ ME40A

■ LSFPT1300

■ LUMI10610

■ LUS17YBA

■ ME40B

Sign & AD



Laser & Draw



Office



Clean Room



索引から探す

品番から探す



Inkjet



Sign & AD



Laser & Draw



Office



Clean Room



索引から探す

品番から探す

■ ME500Z

■ MGLP1A3

■ MGLP1A4

■ MIFARE

■ MIFARE1K

■ MKFA4

■ MKFA5

■ MKFGLA4

■ MKFGLA5

■ MKFSA4

■ MKFSA5

■ MKFSVA4

■ MKFSVA5

■ MP02

■ MPCXA410

■ MPQSA310

■ MPQSA410

■ MPSDA310

■ MPSDA410

■ MS3ABK1000

■ MS3ABK220

■ MS3ABK440

■ MS3ACY1000

■ MS3ACY220

■ MS3ACY440

■ MS3AMA1000

■ MS3AMA220

■ MS3AMA440

■ MS3AYE1000

■ MS3AYE220

■ MS3AYE440

■ MTL40HCD

■ MTL40HCN

■ MTL40HCW

■ MTL40N21

■ MTL40H25

N

品番

■ NA405M

■ NA410M

■ NA415M

■ NA420M

■ NEWWTN1224

■ NEWWTN1X2

■ NEWWTN3X6

■ NEWWTW1224

■ NEWWTW1X2

■ NEWWTW3X6

■ NORIBE

■ NPC2610

■ NPK610

■ NPK610L

■ NSL60206W

■ NSL60212W

■ NSRB11

■ NTCARD50

■ NTCARD76

O

品番

■ ODBAAD106

■ ODBAAD127

■ ODBAAD914

■ OHLP100A3

■ OHLP100A4

■ OZLM1A65

■ OZLM2D65

P

品番

■ P204RWER2A

■ P206RWB

■ P207ZWB

■ P210RWRWCB

■ P212ZWB

■ P213RW

■ P220ZW

■ P224RW

■ P243RW

■ P245RC

■ P247ZW

■ P249ZW

■ P280RWA

■ P282ZWA

■ P284ZC

■ P286ZS

■ P287ZG

■ P288ZS

■ P300ZWA

■ P300ZWB

■ P306RCB

■ P306RCC

■ PEARL1600S

■ PEARL3200S

■ PETG1050

■ PETG1067

■ PETG1320

■ PETG610

■ PETG914

■ PKSUVG1270

■ PLN1000

■ PLN500

Inkjet



Sign & AD



Laser & Draw



Office



Clean Room



索引から探す

品番から探す

PLSTRA410	PS621372	RF12MDPA3	RPJG382	SC100RBA3
PMPFELICA	PS62500	RF12MDPA4	RPJG382S	SC100RBA4
PMPMIFARE	PS671000	RF12MDPB4	S	SC10BK70
PMPSCFELIC	PSK15	RF15MDPA3	<hr/> 品番 <hr/>	SC10BK70P
PMPSCMIFAR	PSKFC15	RF15MDPA4	S5A4R	SC10C70
PON1062	PX601000	RF15MDPB4	SA60K	SC10C70P
PON610	PX621000	RF22MDPA3	SA60Z	SC10CLL
PP47	PX62500	RF22MDPA4	SA90K	SC10GY70
PP470	PX851000	RF22MDPB4	SA90Z	SC10GY70P
PP48	R	RG25MDPA3	SAKUULPA1	SC10LC70
PP480	<hr/> 品番 <hr/>	RG25MDPA4	SAKUULPA2	SC10LC70P
PPR200ZB21KW	RC760	RG25MDPB4	SAKUULPB1	SC10LM70
PR200ZBA	RCGX1067	RKASET	SAKUULPB2	SC10LM70P
PR38D27E26	RCGX1118	ROLLERKIT	SAM24	SC10M70
PR38D65E26	RCGX610	RPFILM1250	SAM36	SC10M70P
PR52D27E39	RCGX914	RPG914	SAM42	SC10MT35
PR52D65E39	RCKB10	RPJG302	SAM44	SC10OR70
PS601000	RCRB01	RPJG312	SAS100K	SC10OR70P
PS60500	RCRB02	RPJG332	SAS85K	SC10R70
PS621000	REPARLX27	RPJG332S	SC100RB07	SC10R70P



Inkjet



■ SC10RBMJ
■ SC10WW60

■ SC72RY07
■ SC75B332SN

■ SC75RYA3
■ SC75RYA4

■ SCN64RV07
■ SCN72RB07

■ SHNK392
■ SHNK392S

Sign & AD



■ SC10Y70
■ SC10Y70P
■ SC130RC07

■ SC75RBA3
■ SC75RBA4
■ SC75RBA4SS

■ SC9RBMJ
■ SCA60R
■ SCBA44

■ SCN72RV07
■ SCP2017A4
■ SCPR

■ SHNK914
■ SHP2024
■ SHP2036

Laser & Draw



■ SC15RBMJ
■ SC175RC07
■ SC64RB07

■ SC75RBA55T
■ SC75RBB4
■ SC75RBB5

■ SCBA47
■ SCFA4
■ SCFELICA

■ SCPWA4
■ SCS40SK
■ SCS60SK

■ SHP2042
■ SHP2044
■ SHP2050

Office



■ SC64RBA35
■ SC64RBA45
■ SC64RBA55T
■ SC64RBB45

■ SC75RGA3
■ SC75RGA4
■ SC75ROA4
■ SC75RPA3

■ SCFTB
■ SCFTG
■ SCFTR
■ SCFTY

■ SCS80SK
■ SCS80SKC
■ SCS80SKM
■ SCS80SKW

■ SI75F1200
■ SI75F600
■ SIJFT610
■ SIJFT914

Clean Room



■ SC64RVA35
■ SC64RVA45
■ SC64RVA55T

■ SC75RPA4
■ SC75RVA3
■ SC75RVA4

■ SCIDA4
■ SCM1067
■ SCM1118

■ SCT50
■ SHM610
■ SHM914

■ SJC400
■ SKLT12060
■ SKLT13060

■ SC72RB4/6
■ SC72RG07

■ SC75RVA55T
■ SC75RVB4

■ SCM610
■ SCM914

■ SHNK302Y
■ SHNK312

■ SKLT13260
■ SKLT14060

■ SC72RO07

■ SC75RVB5

■ SCMIFARE

■ SHNK332

■ SKMAGX08

■ SC72RP07

■ SC75RWA3

■ SCMR2A4

■ SHNK382

■ SKP2024

■ SC72RW07

■ SC75RWA4

■ SCN64RB17

■ SHNK382S

■ SKP2036

索引から探す

品番から探す



Inkjet



■ SKP2042	■ SL306GR15	■ SMM17096	■ SPC0347Y2	■ SPC0440Y
■ SKP2044	■ SL306GR45	■ SMM17099	■ SPC0380C	■ SPC0494C
■ SKP2050	■ SL307BL15	■ SMM170A3	■ SPC0380K3A	■ SPC0494K
■ SKP2060	■ SL307BL45	■ SMM170A4	■ SPC0380LC	■ SPC0494LC
■ SKR10A1S	■ SL308BK15	■ SNA412R	■ SPC0380LM	■ SPC0494LM
■ SKR10A1B	■ SL313DR15	■ SNA45BR	■ SPC0380M	■ SPC0494M
■ SKR10A2S	■ SL317LB15	■ SNB512R	■ SPC0380Y	■ SPC0494Y
■ SKR10A2B	■ SLCL	■ SNB55BR	■ SPC0411C	■ SPC0501C3
■ SKR16A1●B	■ SLPA309	■ SPC0180C	■ SPC0411K3A	■ SPC0501K2
■ SKR16A1●S	■ SLT12PN23	■ SPC0180K	■ SPC0411LC	■ SPC0501LC3
■ SKR16A1●W	■ SM60110M	■ SPC0180LC	■ SPC0411LM	■ SPC0501LK
■ SKR16A2●B	■ SM603110M	■ SPC0180LM	■ SPC0411M	■ SPC0501LM
■ SKR16A2●S	■ SM603410M	■ SPC0180M	■ SPC0411Y	■ SPC0501M
■ SKR16A2●W	■ SM60510M	■ SPC0180Y	■ SPC0433SI	■ SPC0501OR
■ SL301WH15	■ SM60610M	■ SPC0294	■ SPC0433W	■ SPC0501Y
■ SL301WH45	■ SM606110M	■ SPC0347C3	■ SPC0440C	■ SPC0504SI
■ SL303RD15	■ SM60710M	■ SPC0347K4	■ SPC0440K	■ SPC0504W2
■ SL303RD45	■ SM60910M	■ SPC0347LC2	■ SPC0440LC	■ SPC0541
■ SL305YE15	■ SM61010M	■ SPC0347LM2	■ SPC0440LM	■ SPC0569
■ SL305YE45	■ SMM17019	■ SPC0347M2	■ SPC0440M	■ SPC0588C

Sign & AD



Laser & Draw



Office



Clean Room



索引から探す

品番から探す



Inkjet



■ SPC0588K	■ SPC0659C	■ SPC0728W	■ SQUZICLO2B	■ SSJ210B
■ SPC0588LC	■ SPC0659CL	■ SPC0728Y	■ SQUZILTC	■ SSJ210Z
■ SPC0588LK	■ SPC0659K	■ SPC0731	■ SQUZIWH	■ SSK
■ SPC0588LM	■ SPC0659LC	■ SPC0732	■ SS10001330	■ SSKO
■ SPC0588M	■ SPC0659LM	■ SPCDCICPF1	■ SS10002030	■ SSMG
■ SPC0588OR	■ SPC0659M	■ SPCDCK	■ SS21C60	■ SSMS
■ SPC0588Y	■ SPC0659W	■ SPCDCKO	■ SS21M60	■ SSRS10
■ SPC0591C	■ SPC0659Y	■ SPCDCMG	■ SS21Y60	■ SSSO
■ SPC0591K	■ SPC0727C	■ SPCDCMS	■ SS21K60	■ SST5
■ SPC0591M	■ SPC0727K	■ SPCDCW	■ SS21LC60	■ SSW
■ SPC0591W	■ SPC0727LC	■ SPG21067	■ SS21LM60	■ SSYMCFKO
■ SPC0591Y	■ SPC0727LM	■ SPG21067GT	■ SS21LK60	■ SSYMCKO
■ SPC0597C	■ SPC0727M	■ SPG21118	■ SS21OR60	■ SSYMCKOK
■ SPC0597CL	■ SPC0727W	■ SPG21270	■ SS5502550	■ STAFR3KS
■ SPC0597K	■ SPC0727Y	■ SPG2610	■ SS5503250	■ STAFR3PROJ
■ SPC0597LC	■ SPC0728C	■ SPG2610BN	■ SS5504250	■ STAFR3U
■ SPC0597LM	■ SPC0728K	■ SPG2610GT	■ SSHYMCKO	■ STD
■ SPC0597M	■ SPC0728LC	■ SPG2914	■ SSICPF1	■ STDPMP
■ SPC0597W	■ SPC0728LM	■ SPG2914BN	■ SSIHPF1	■ STDPMP1
■ SPC0597Y	■ SPC0728M	■ SPG2914GT	■ SSJ210A	■ STDPMP2

Sign & AD



Laser & Draw



Office



Clean Room



索引から探す

品番から探す



Inkjet



Sign & AD



Laser & Draw



Office



Clean Room



■STDPMPSC

■STDSC

■STP02

■STP03

■STP04

■STP594

■STP841

■SU100C60

■SU100K60

■SU100M60

■SU100Y60

■SUM420

■SUM594

■SUM610

■SUM841

■SUM914

■SWPETMW223

■SWTB410135

■SWTB410255

■SWTB410325

■SWTF450255

■SWTF450325

■SWTF510215

■SWTF510255

■SWTF510325

■SWTF510505

■SYPM1065

■SYPM1065BT

■SYPM1065GT

■SYPM1065T

■SYPM1270

■SYPM1270GT

■SYPM1270T

■SYPM610

■SYPM610GT

■SYPM610T

■SYPM914

■SYPM914GT

■SYPM914T

■SYUJIN002

T

品番

■TC420

■TC841

■TD420

■TD841

■TE304

■TE314

■TE334

■TE383

■TE77A

■TE77B

■TE77C

■TE77D

■TE77Y

■TE77Z

■TG03

■TG04

■TMP391

■TMP392

■TP03WG

■TP03WGR

■TP04CLN

■TP04WG

■TP04WGR

■TP331H

■TPVCAFG135

■TPVCAFM135

■TPVCECG135

■TPVCG1105

■TPVCG1375

■TPVCGL135

■TPVCML135

■TRBK

■TRCL

■TRCY

■TRLC

■TRLK

■TRLM

■TRMG

■TRWH

■TRYE

■TS331

■TS381S

U

品番

■UKINKO

■ULTRALENS

■UPT50UH

■UPT50UHB

■UPT50UHE

■US11BK220U

■US11CY220U

■US11MA220U

■US11YE220U

■US11WH220U

■US11VA220U

■US11BK800U

■US11CY800U

■US11MA800U

索引から探す

品番から探す



Inkjet



■ US11YE800U

■ VC8811B

■ VC88314B

■ VC8851B

■ VC88931B

■ US11WH500U

■ VC8812B

■ VC8831WB

■ VC88521B

■ VC8893B

■ US11VA800U

■ VC8813B

■ VC88321B

■ VC88524WB

■ VC88941B

■ USN64B

■ VC881505B

■ VC88321WB

■ VC88526WB

■ VC88944B

V

■ VC8815B

■ VC88323B

■ VC88527WB

■ VC8894B

品番

■ VC881A

■ VC8832B

■ VC8852B

■ VC8895B

■ VC1880

■ VC881B

■ VC88331B

■ VC8854B

■ VC8896B

■ VC500

■ VC881B20

■ VC8833B

■ VC885B

■ VC8897B

■ VC500UVR

■ VC881MB

■ VC8834WB

■ VC8881WB

■ VC8898B

■ VC860B

■ VC88211WB

■ VC8835B

■ VC888B

■ VC8899B

■ VC860MB

■ VC88213WB

■ VC8836B

■ VC88913B

■ VC889B

■ VC861B

■ VC8822WB

■ VC8837B

■ VC88914B

■ VC90025B

■ VC861MB

■ VC8823WB

■ VC8838B

■ VC88916B

■ VC9005051

■ VC8801B

■ VC8824WB

■ VC8838WB

■ VC8891B

■ VC900A

■ VC880505B

■ VC8825WB

■ VC883WB

■ VC88921B

■ VC900B

■ VC880A

■ VC8826WB

■ VC88512B

■ VC88924WB

■ VC900BLA

■ VC880B

■ VC8828WB

■ VC88514B

■ VC88925WB

■ VC900BLB

■ VC880B20

■ VC882WB

■ VC88515B

■ VC88926WB

■ VC900CA

■ VC880CB

■ VC88312B

■ VC88516B

■ VC88927B

■ VC900CB

■ VC880MB

■ VC88313WB

■ VC88517B

■ VC8892B

■ VC90113B

索引から探す

品番から探す



Inkjet



■VC90115B	■VC90316B	■VC9034B	■VC90519B	■VC908B
■VC90117B	■VC90317B	■VC90351B	■VC9051B	■VC909016B
■VC90118B	■VC90318B	■VC90357B	■VC90521B	■VC90901B
■VC9015051	■VC90319B	■VC90359B	■VC90522B	■VC90902B
■VC90154B	■VC90324B	■VC9035B	■VC90523B	■VC909032B
■VC9015B	■VC90325B	■VC90360B	■VC90528B	■VC90903B
■VC9018B	■VC90329B	■VC90361B	■VC9052B	■VC90907B
■VC9019B	■VC9032B	■VC90362B	■VC90534B	■VC90912B
■VC901A	■VC90331B	■VC90364B	■VC90536B	■VC90913B
■VC901B	■VC90332B	■VC90367B	■VC90538B	■VC90914B
■VC90212B	■VC90333B	■VC9037B	■VC9053B	■VC9091B
■VC90214B	■VC90336B	■VC9038B	■VC9054B	■VC90921B
■VC90217B	■VC90337B	■VC9039B	■VC90589B	■VC90922B
■VC90226WB	■VC90339B	■VC9041B	■VC9058B	■VC90923B
■VC9025B	■VC9033B	■VC904B	■VC90598WB	■VC90924B
■VC902WA	■VC90341B	■VC90511B	■VC905B	■VC90925B
■VC902WB	■VC90342B	■VC90512B	■VC90821B	■VC90926B
■VC90311B	■VC90343B	■VC905133B	■VC9082B	■VC90927B
■VC903134B	■VC90344B	■VC90514B	■VC9083B	■VC90928B
■VC90315B	■VC90346B	■VC90518B	■VC9084B	■VC90929B

Sign & AD



Laser & Draw



Office



Clean Room



索引から探す

品番から探す



Inkjet



■VC90932B	■VC92213B	■VC92512B	■VC92953B	■VC9401B
■VC90936B	■VC9221B	■VC9251B	■VC9295B	■VC9402B
■VC90939B	■VC9227B	■VC92527B	■VC9299B	■VC9402GB
■VC9093B	■VC922B	■VC92539B	■VC929B	■VC9404B
■VC90948B	■VC92312B	■VC92541B	■VC9314B	■VC94114B
■VC90949B	■VC92318B	■VC9254B	■VC9316B	■VC94115B
■VC9094B	■VC92322B	■VC92551B	■VC931B	■VC94116B
■VC90953B	■VC92323B	■VC9255B	■VC93212B	■VC9411B
■VC9095B	■VC92324B	■VC9256B	■VC9323B	■VC9412B
■VC90967B	■VC92325B	■VC925B	■VC93311B	■VC9415B
■VC90968B	■VC92326B	■VC9281B	■VC93312B	■VC9416B
■VC9096B	■VC9232B	■VC928B	■VC93317B	■VC941B
■VC90979B	■VC9233B	■VC92915B	■VC93319B	■VC942B
■VC9097B	■VC92346B	■VC92917B	■VC93339B	■VC94312B
■VC90991B	■VC9234B	■VC92918B	■VC9353B	■VC9431B
■VC909B	■VC92377B	■VC9291B	■VC9356B	■VC9432B
■VC9204B	■VC9237B	■VC9292B	■VC93911B	■VC9433B
■VC920B	■VC92380B	■VC9293B	■VC93916B	■VC9435B
■VC9212B	■VC92399B	■VC92943B	■VC9396B	■VC9438B
■VC9214B	■VC923B	■VC92945B	■VC9398B	■VC9451B

Sign & AD



Laser & Draw



Office



Clean Room



索引から探す

品番から探す



Inkjet



■ VC945B

■ VC9571B

■ VIJ3610S

■ VRS361

■ WJCARD76

■ VC946B

■ VC95751B

■ VIJ3914S

■ VRS362

■ WJSL920CA

■ VC94913B

■ VC95752B

■ VJLUH1BK22

■ VRS501

■ WJSL920CA5

■ VC9491B

■ VC957B

■ VJLUH1CL22

■ VRS502

■ WJSL920P

■ VC9493B

■ VC95832B

■ VJLUH1CY22

W

■ WJSL920P5

■ VC9495B

■ VC95851B

■ VJLUH1MA22

品番

■ WJSL920ST

■ VC9499B

■ VC95852B

■ VJLUH1YE22

■ WA60K004A

■ WJSL920ST5

■ VC949B

■ VC95891B

■ VJLUH1WH22

■ WBEP1067

■ WS2

■ VC9501B

■ VC95892B

■ VJLUH1VA22

■ WBEP610

■ WS3

■ VC9511B

■ VC9592B

■ VJLUH1BK8U

■ WBEP914

■ WTP04

■ VC9515B

■ VC9593B

■ VJLUH1CY8U

■ WCARD48

Y

■ VC9517B

■ VC9700A

■ VJLUH1MA8U

■ WCARDM76

品番

■ VC9522B

■ VC9700B

■ VJLUH1YE8U

■ WCJHL

■ YA100

■ VC9523B

■ VCCSIJ1263

■ VJLUH1WH5U

■ WCJHS

■ YA25

■ VC9537B

■ VIB01

■ VJLUH1VA8U

■ WCL2A310

■ YMCFKO

■ VC9538B

■ VIB02

■ VJMSINK3CL

■ WCL2A410

■ YMCKO

■ VC953B

■ VIB03

■ VJULVA1ML

■ WCPAHEL

■ YMCKOK

■ VC9551B

■ VIB04

■ VRG914502

■ WCPAHES

■ VC956A

■ VIB594

■ VRG920502

■ WCPEL

■ VC956B

■ VIB841

■ VRG920503

■ WCPES

索引から探す

品番から探す



ネットワーク



企画開発型商社

桜井株式会社

〒110-0008 東京都台東区池之端1-2-18 いちご池之端ビル

●受付時間が異なりますのでご注意ください。

商品に関するお問い合わせ・ご相談を電話でお答えします。

カスタマーサービスセンター

受付時間 9:30~12:00 / 13:00~16:30
月~金曜日(祝日・弊社休業日を除く)

 **0120-813961**
FAX (03)3827-4250

スターシリウスに関するお問い合わせ・ご相談を電話でお答えします。

技術サポートセンター

受付時間 9:00~12:00 / 13:00~17:30
月~金曜日(祝日・弊社休業日を除く)

 **0120-770401**
FAX (03)3827-4555

グラスシスに関するお問い合わせ・操作についてご不明な点をお答えします。

GRASYS サポートセンター

受付時間 9:30~12:00 / 13:00~17:00
月~金曜日(祝日・弊社休業日を除く)

 **0120-522998**

ご注文商品の納期・価格・在庫のお問い合わせは、お取引のある営業拠点へお願いいたします。

情報オフィス事業部 TEL (03) 3827-4550

サイングラフィック事業部 TEL (03) 3827-4520

産業材事業部 TEL (03) 3827-4510

貿易部 TEL (03) 3827-4441

受注センター TEL 0120-997513

札幌営業所

〒060-0062 札幌市中央区南2条西13丁目318-10
TEL(011)241-7891 FAX(011)281-1409

仙台支店

〒983-0043 仙台市宮城野区萩野町1丁目19番地1
TEL(022)237-1820 FAX(022)237-1823

名古屋支店

〒456-0004 名古屋市熱田区桜田町15番29号
TEL(052)872-0651 FAX(052)872-0655

大阪支店

〒537-0025 大阪市東成区中道1丁目10番26号
(サクラ森ノ宮ビル10階)
TEL(06)6975-6150 FAX(06)6975-6170

広島営業所

〒733-0005 広島市西区三滝町20-3
(クレールミタキ1階)
TEL(082)509-1877 FAX(082)509-1866

福岡支店

〒812-0013 福岡市博多区博多駅東2丁目8-3
(第2博多プラザビル5階)
TEL(092)411-2238 FAX(092)473-6032