

# C-6Z

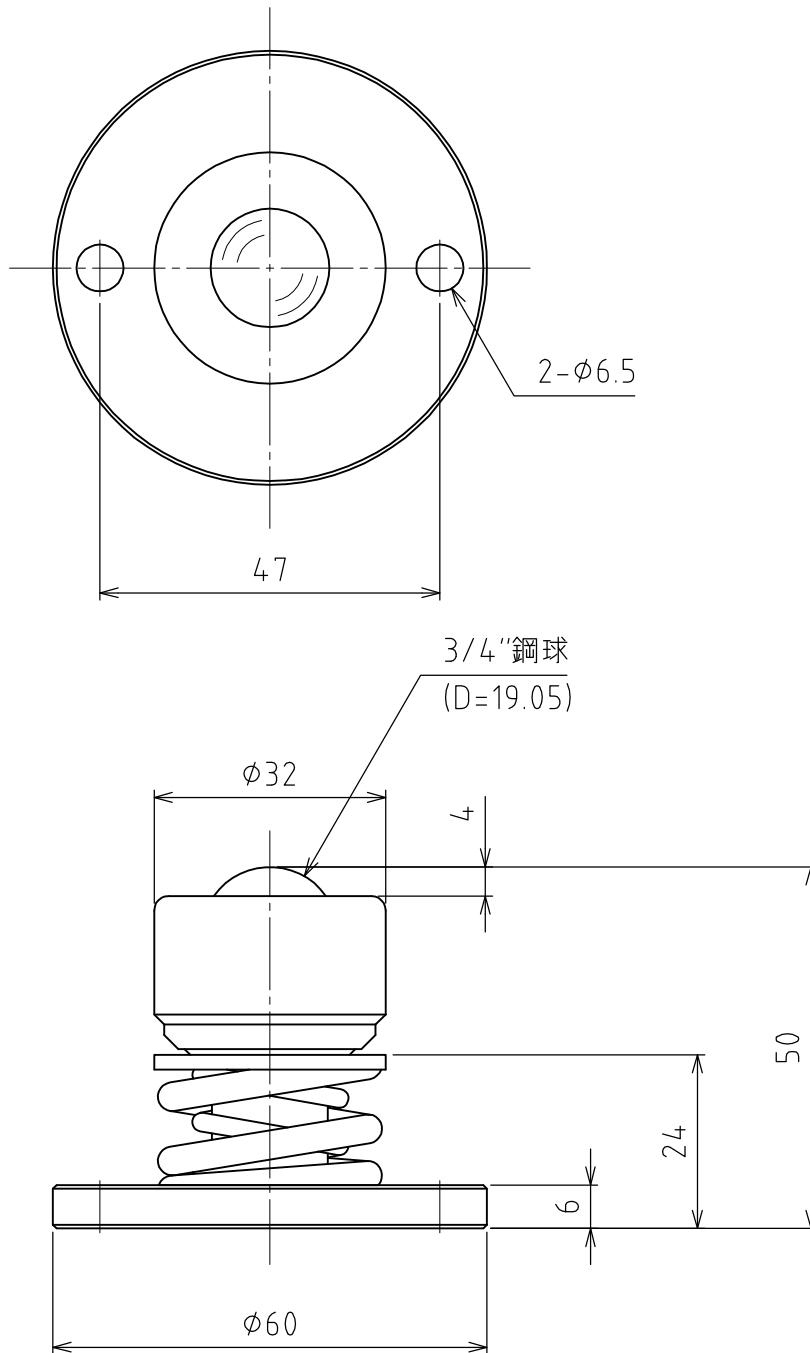

スプリング沈みシロ : 2mm  
取り付け強さ : 490N(50kgf)  
最大強さ : 686N(70kgf)

許容荷重 : 490N(50kgf)  
自重 : 303g