

JIB-C15 系列

交流电流变送器

1. 产品介绍

JIB-C15 系列交流电流变送器是一种利用电磁感应（互感）原理将被测电流转换为与原边电流成比例输出的直流电压（或直流电流）信号的测量模块，原副边之间高度绝缘。具有高精度、高线性度、高集成度、体积小结构简单、长期工作稳定且适应各种工作环境的特点。广泛地应用在电力、石油、煤矿、化工、铁路、通信、楼宇自控等行业的电气设备的系统控制及检测。

- ★ 用于测量交流电流 ★ 过载能力强
- ★ 高线性度 ★ 盘式安装 ★ 原副边高度绝缘

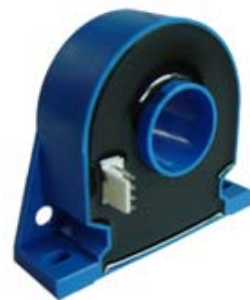

2. 选型信息 (见右图)

额定测量：
50 100 200 300 Arms
额定输出：
O1:DC 4-20mA , O2:DC 0-5V , O3:DC 0-10V,
O19:DC 0-20mA
供电电源：
P1: 24Vdc P7: 12Vdc P8: 48Vdc P9:15Vdc

JIB-C15-xxxPxOx

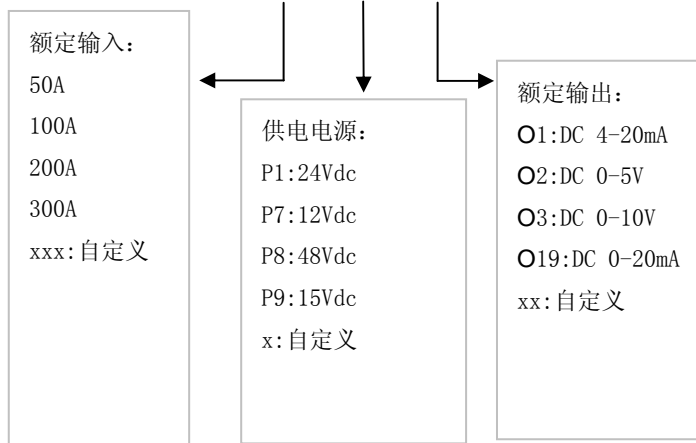

3. 电参数

I _{pn}	额定电流值(Arms)	50 100 200 300
I _P	对应测量电流范围(Arms)	120% * I _{pn}
I _{oc}	过载能力	200% * I _{pn}
V _{sn} (对应于电压输出型)	输出电压(Vdc)	DC0-5V, DC0-10V etc
I _{sn} (对应于电流输出型)	输出电流(mAdc)	DC 4-20mA, DC 0-20mA etc
X	精度 (Ta =+25℃)	0.5%
E _L	线性度误差	0.2%
V _c	电源电压	P _n ±5%
V _{off} /I _{off}	失调电压/失调电流 (Ta =+25℃)	20mV(对应于电压输出型)/80uA (对应于电流输出型)
T _r	反应时间	≤ 300mS
f	频率范围	40-200Hz
I _c	耗电	20mA(电流型输出:+I _s)
R _L	负载电阻	大于 5000 Ω (电压输出型)/小于 450 Ω (电流输出型)
V _d	工频耐压(50HZ, 1min)	5KV
R _i	绝缘电阻	大于 20M Ω @DC500V

4. 常规参数:

T _a	工作温度	-25 - +70 °C
----------------	------	--------------

Ts	贮存温度	-45 - +85 °C
W	重量	约 100g
St	执行标准	GB/T13850-1998idt IEC688: 1992
Hw	工作湿度	20-90% 无凝露
	外壳材料	符合 UL94-V0

5. 结构图

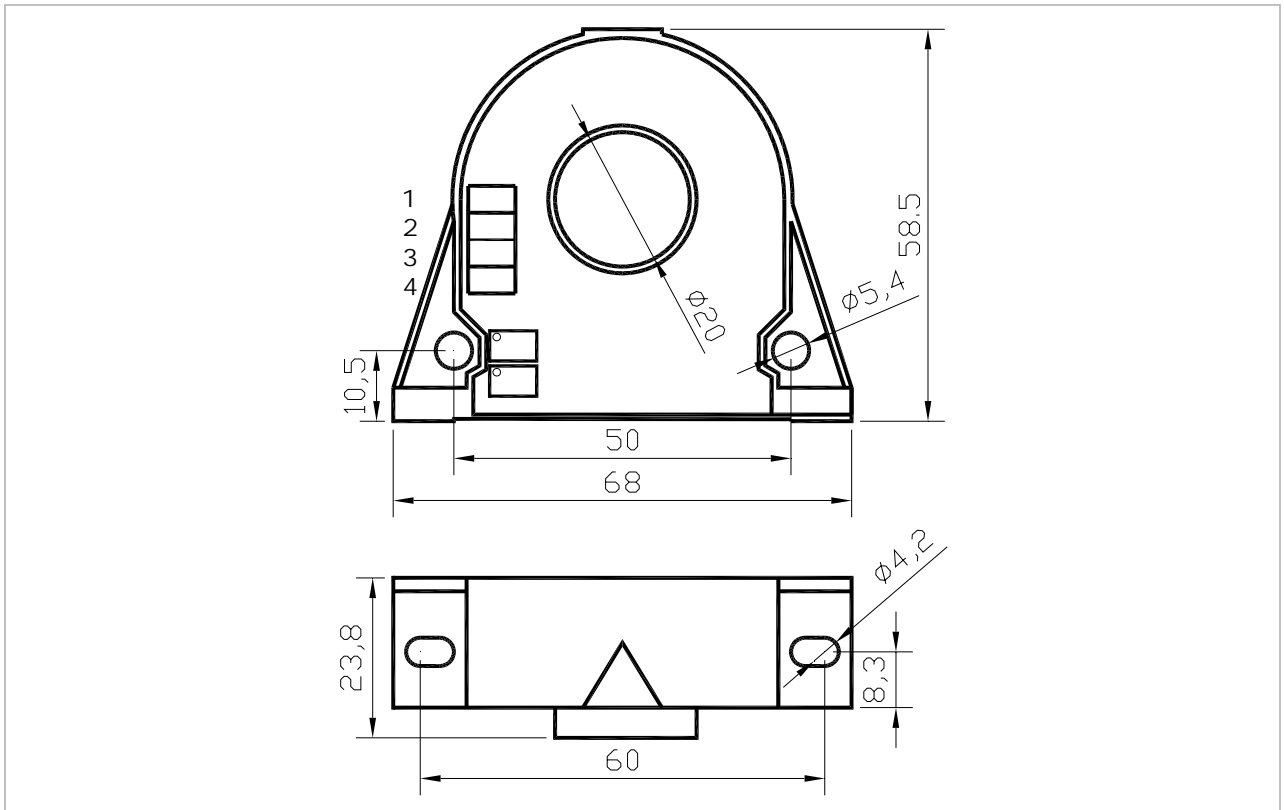

基本尺寸误差	±1mm
原边孔径	Φ20mm
盘式安装	2个 Φ4.2mm 孔
侧面安装	2个 Φ5.4mm 孔
输出端子	用户可选

6. 接线图

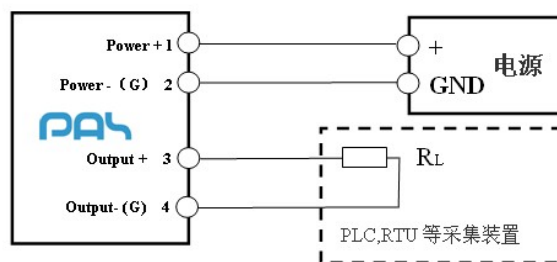
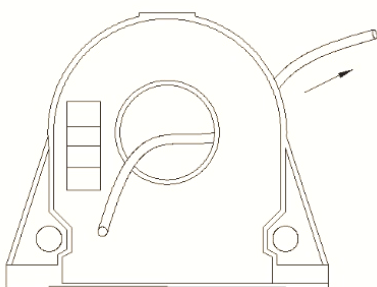

端子号	定义
1	电源正
2	电源地(G)
3	输出信号+
4	输出信号-(G)

接线示意图

7.输出曲线

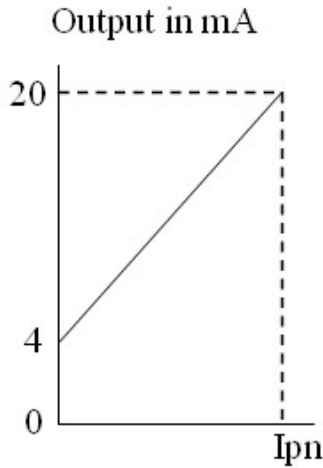

(图 1: 4-20mA 输出)

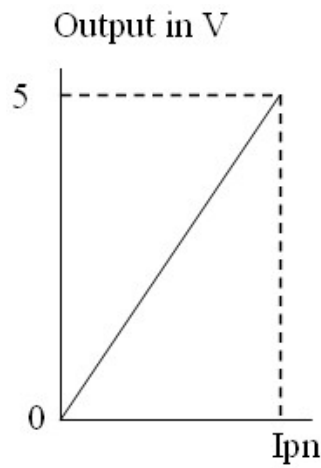

(图 2: 0-5VDC 输出)

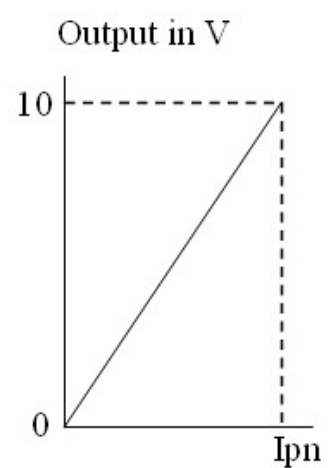

(图 3: 0-10VDC 输出)

8.安全事项



1. 接线时注意接线端子的裸露导电部分，尽量防止 ESD 冲击，需要有专业施工经验的工程师才能对该产品进行接线操作。电源、输入、输出的各连接导线必须正确连接，不可错位或反接，否则可能导致产品损坏。
2. 产品安装使用环境应无导电尘埃及腐蚀性
3. 产品上所安装的电位器为公司内部调试校准所用，用户不可调整。
4. 剧烈震动或高温也可能导致产品损坏，请注意使用场合。



1. 请注意电击危险，安装好后，操作人员勿触摸任何裸露导电部分。必要时可对传感器进行防护，如加防护罩等。

注：1. 本公司对该说明书享有解释权，如有异议请联系本公司技术支持。
2. 该说明书会定期更新，请随时关注本公司网站，恕不提前通知。