

XB4-B 型

金属按钮及指示灯

产品目录



施耐德电气

善用其效 尽享其能



全球能效管理专家施耐德电气为100多个国家的能源及基础设施、工业、数据中心及网络、楼宇和住宅市场提供整体解决方案，其中在能源与基础设施、工业过程控制、楼宇自动化和数据中心与网络等市场处于世界领先地位，我们致力为客户提供更安全、更可靠、更经济、更高效、更环保的能源。

施耐德电气在中国

施耐德电气与中国的关系可以追溯到19世纪初期。中国改革开放的总设计师邓小平早年在法国留学时，就曾在施耐德电气前身的工厂工作过。

1987年施耐德电气在天津成立第一家合资厂，20余年的发展历程，让我们深深扎根中国，并且与中国经济发展的脉搏共同跳动，不仅见证了中国经济起跑、加速和起飞的各个历史阶段，更是以推动中国经济发展为己任，成为一个名副其实的卓越贡献者。

施耐德电气以先进的技术和产品，全面参与到中国能源和基础设施建设的方方面面，包括为三峡工程、西气东输、南水北调、岭澳核电站等重大工程提供设备和服务，参与2008年奥运会43个奥运场馆的建设，并提供奥运保障团队，实现全程0事故，为中国60华诞庆典提供稳定用电、安全用电的电力保障服务。

目前，施耐德电气在中国设有**77**个办事处、**22**家工厂、**6**个物流中心、**1**个研修学院、**2**个研发中心以及**1**个实验室，在全国有近**15,000**名员工、**500**家分销商以及遍布全国的销售网络。2007年底，中国成为施耐德电气在全球的第二大市场。

施耐德电气与节能增效

能源压力已经成为全球关注的重点，日前，中国政府宣布到2020年单位国内生产总值二氧化碳排放比2005年下降**40%-45%**，节能开发利用领域更具广阔发展。

施耐德电气认为生产能源最好的方式就是节省能源，施耐德电气将节能理念贯穿于能源生产和使用的各个环节，使得节能效果持续化，并成为中国节能领域的重要参与者和推动者。

我们通过能源管理手段及节能降耗技术，实现为客户节省**10%到30%**的能源消耗的目标。并致力于成为客户的能源管家、能效专家和“绿色”伙伴。

目前，施耐德电气在中国拥有**100**多套节能增效解决方案，以及**300**多种节能增效产品。在技术层面上为客户的节能项目提供有力保障。

Ø 22 按钮及指示灯

XB4-B 型
金属按钮及指示灯

目录

	页号
概要	2
特性	10
型号	
按钮	14
指示灯	16
带指示灯按钮	18
按钮组装件	20
指示灯组装件	28
带指示灯按钮组装件	36
电气触点附件	40
按钮头附件	44
其它附件	51
特殊用途按钮	54
外形尺寸	56

Ø 22 按钮及指示灯

金属按钮，选择开关，指示灯
概要

说明

按钮及指示灯组成：

按钮
XB4-B



按钮

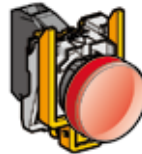

指示灯

按钮组装件
ZB4-B



按钮头和底座：
组装件

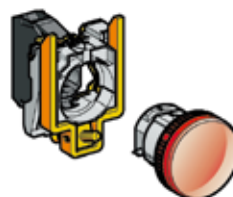

指示灯头和底座组装件：

零配件
ZB

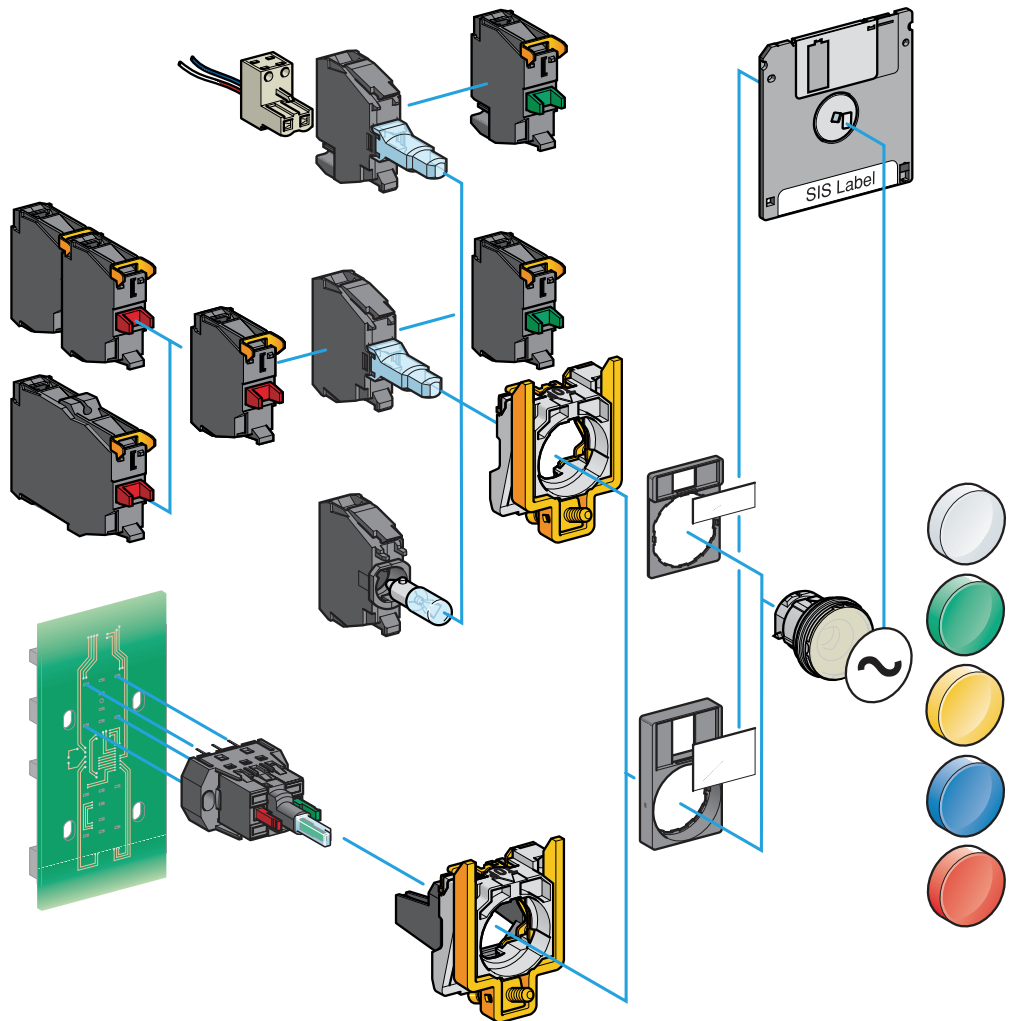

Ø 22 按钮及指示灯

金属按钮，选择开关，指示灯

概要 (续)

说明

按钮和急停按钮



按钮
常开触点



按钮
常闭触点



蘑菇头
弹簧复位
常开触点



紧急制动自锁
蘑菇头按钮推-拉
常开触点

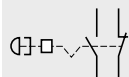

急停制动触发作用
蘑菇头，推-拉
常开 + 常闭触点



急停制动触发作用
蘑菇头转动复位
常闭触点



急停制动触发作用
蘑菇头，钥匙复位
常闭触点

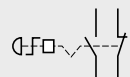

急停制动触发作用
蘑菇头，转动复位
常开 + 常闭触点



急停制动触发作用
蘑菇头，触发复位

常开 + 常闭触点

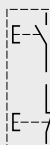

双头按钮
常开 + 常闭触点

选择开关



选择开关 - 2 位置,
限位
常开触点

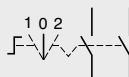

选择开关 - 3 位置,
限位
常开 + 常闭触点

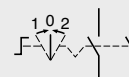

选择开关 - 3 位置,
弹簧复位至中心
常开 + 常闭触点

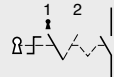

选择开关 - 2 位置,
限位，钥匙拨出左边位置
常开触点

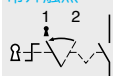

选择开关 - 2 位置,
弹簧复位从右至左,
钥匙拨出左边位置
常开触点

指示灯



带 BA 9s 白炽灯泡
指示灯



发光二极管指示灯



带小型变压器的指示灯, 初级 110/120 V,
次级 6 V, BA 9s 白炽灯

带指示灯按钮和选择开关

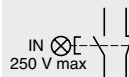

带指示灯按钮
BA 9s 白炽灯
常开 + 常闭触点

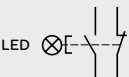

带指示灯按钮
发光二极管
常开 + 常闭触点

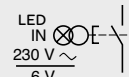

带变压器指示灯按钮
初级 110/120 V,
次级 6 V BA 9s 白炽灯
常开 + 常闭触点

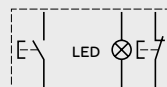

带 LED 指示灯
双头按钮
常开 + 常闭触点

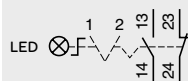

带 LED 指示灯
选择开关 2 位
常开 + 常闭触点

操作杆控制器

2 方向

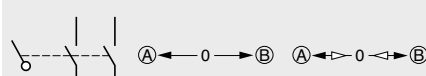

无弹簧
复位

有弹簧
复位

4 方向

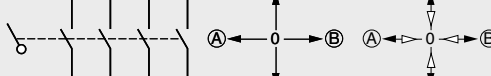

无弹簧复位

有弹簧复位

Ø 22 按钮及指示灯

XB4-B 金属按钮，选择开关，指示灯

概要

按钮

接触功能

按钮
弹簧复位



平头按钮
XB4-BA*1/BA42
见 14 页



XB4-BA3311
见 14 页



XB4-BA4322
见 14 页



带保护罩平头按钮
XB4-BP*1/BP42
见 14 页



凸头按钮
XB4-BL42
见 14 页



蘑菇头按钮
XB4-BC21
见 14 页

双头按钮
弹簧复位



平头 + 凸头
XB4-BL845
见 14 页

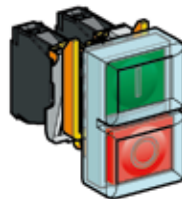

带保护罩
平头 + 凸头
XB4-BL945
见 14 页

急停和蘑菇头按钮
触发作用

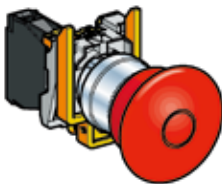

推 - 拉
XB4-BT42/BT845
见 15 页

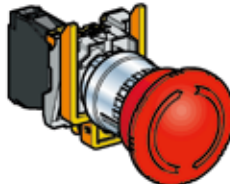

转动复位
XB4-BS542/BS8445
见 15 页

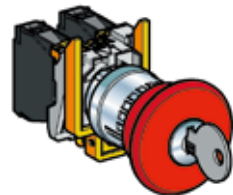

钥匙复位
XB4-BS142/BS9445
见 15 页

选择开关
和钥匙开关



标准黑色手柄
XB4-BD
见 15 页



黑色长手柄
XB4-BJ
见 15 页



钥匙开关
XB4-BG
见 15 页

Ø 22 按钮及指示灯

XB4-B 金属按钮，选择开关，指示灯

概要 (续)

指示灯 (续)

指示灯

信号指示功能



带发光二极管

XB4-BVB/BVG/BVM
见 16 页



BA 9s 灯泡
直接供电
XB4-BV6
见 17 页

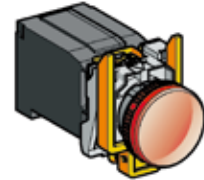

通过小变压器供电
XB4-BV3/BV4
见 17 页

接点和信号组合功能

带指示灯按钮，
弹簧复位，平头



带发光二极管

XB4-BW3•B5/BW3•G5/BW3•M5
见 18 页



BA 9s 灯泡
直接供电
XB4-BW3•65
见 18 页

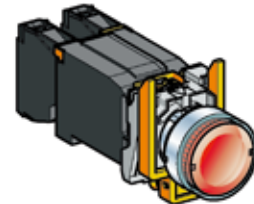

通过小变压器供电
XB4-BW3•35/BW3•45
见 19 页

双头按钮弹簧复位，
带指示灯

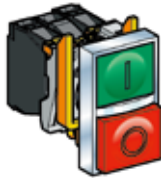

带发光二极管

XB4-BW84•5
见 19 页

带指示灯转换开关，
标准手柄



带发光二极管

XB4-BK12•B5/BK12•G5/BK12•M5
见 19 页

Ø 22 按钮及指示灯

ZB4-B 按钮底座组装件

概要

不带指示灯 按钮组装件 (续)

蘑菇头按钮,
弹簧复位



螺丝紧固接线端子
ZB4-BZ10*/BZ141
见 20 页

蘑菇头按钮,
自锁
带或不带触发动作



接插件连接
ZB4-BZ10*4/BZ1414
见 20 页

选择开关
和钥匙开关



拨动开关



接触功能

底座
组装件

按钮头组装件



● ● ● ● ● ●
● ● ● ● ● ●
● ● ● ● ● ●
● ● ● ● ● ●
● ● ● ● ● ●
● ● ● ● ● ●

Ø 30
Ø 40
Ø 60

弹簧复位
ZB4-BC/BR
见 24 页



● ● ● ● ● ●
● ● ● ● ● ●
● ● ● ● ● ●

Ø 40
Ø 60

推-拉
ZB4-BT84 ZB4-BT*/BX*
见 25 页

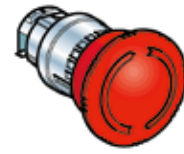

● ● ● ● ● ●
● ● ● ● ● ●
● ● ● ● ● ●

Ø 30
Ø 40
Ø 60

旋转复位
ZB4-BS8*4 ZB4-BS4*/BS5*/BS6*
见 25 页

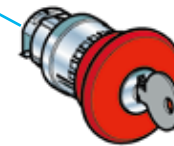

● ● ● ● ● ●
● ● ● ● ● ●
● ● ● ● ● ●

Ø 30
Ø 40
Ø 60

钥匙复位
ZB4-BS9*4/BS7*/BS1*/BS2*
见 25 页



标准手柄 (1)
ZB4-BD
见 26 页



黑色长手柄 (1)
ZB4-BJ
见 26 页

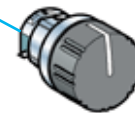

旋钮 (1)
ZB4-BD*9
见 27 页



钥匙开关 (2)
ZB4-BG
见 27 页

(1) 开关手柄和
旋钮



(2) 钥匙开关
拔出位置
∞ 钥匙拔出
位置

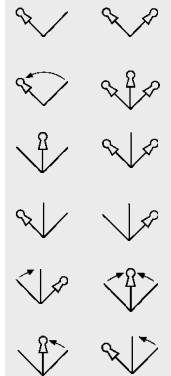

2 位置
ZB4-BD*8
见 27 页

Ø 22 按钮及指示灯

ZB4-B 按钮底座组装件

概要 (续)

不带指示灯按钮 组装件

按钮弹簧复位,
无标记

底座
组装件



螺丝夹紧接线端子
ZB4-BZ10•/BZ141
见 20 页



插接连接件
ZB4-BZ10•4/BZ1414
见 20 页



按钮弹簧复位,
带标记

自锁
按钮

双头按钮,
弹簧复位

接触功能

按钮头 组装件

			
平头 不带盖	平头 带一套盖 6种颜色	平头	平头 可插入标志
ZB4-BA0 见 21 页	ZB4-BA9 见 21 页	ZB4-BA• 见 21 页	ZB4-BA•8 见 21 页
			
凸头	凹槽头	带保护罩平头	带保护罩 平头 可插入标志
ZB4-BL• 见 21 页	ZB4-BA•6 见 21 页	ZB4-BP• 见 21 页	ZB4-BP•8 见 21 页
			
平头 ZB4-BA•3•/•4• ZB4-BA334/335 见 22 页	凸头 ZB4-BL•3• 见 22 页		
			
平头 ZB4-BH0• 见 22 页	凸头 ZB4-BH• 见 22 页		
			
平头按钮 (IP 40/IP 66) 不带/带标记		平头按钮 + 凸头按钮 (IP 40/IP 66) 不带/带标记	
ZB4-BA81 ZB4-BA82 见 23 页	ZB4-BA91 ZB4-BA92 见 23 页	ZB4-BL83 ZB4-BL84 见 23 页	ZB4-BL93 ZB4-BL94 见 23 页

Ø 22 按钮及指示灯

ZB4-B 按钮底座组装件

概要 (续)

指示灯 组装件

信号指示功能

指示灯底座组装件
发光二极管



螺丝夹紧接线端子
ZB4-BVB/BVG/BVM
见 28 页

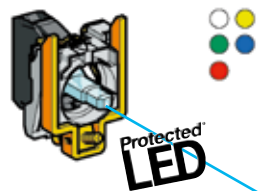

插接连接件
ZB4-BVB*4/BVG*4/BVM*4
见 29 页

指示灯头组装件



带镜片
ZB4-BV0*3
见 31 页

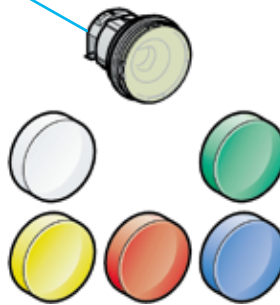

另带 5 片镜片
ZB4-BV003
见 31 页

BA 9s 灯泡
底座组装件



直接供电
螺丝夹紧接线端子
ZB4-BV6
见 30 页

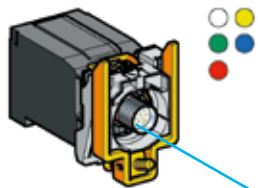

通过小变压器供电
螺丝夹紧接线端子
ZB4-BV* / BV3D* / BV5D*
见 30 页

指示灯头组装件



带镜片
ZB4-BV0*
见 31 页

Ø 22 按钮及指示灯

ZB4-B 带指示灯按钮、选择开关组件

概要 (续)

带指示灯按钮和选择开关组件

带指示灯按钮，
弹簧复位

带 LED 按钮
底座组装件



螺丝夹紧接线端子
ZB4-BW0B/BW0G/
BW0M
见 32 页



接插件连接
ZB4-BW0B**4/
BW0G**4/BW0M**4
见 32 页

双头按钮，
弹簧复位，带指示灯

带指示灯“自锁”
按钮和转换开关
(标准手柄)

BA 9s 灯泡
底座组装件



直接供电
螺丝夹紧接线端子
ZB4-BW06
见 36 页

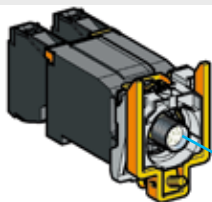

通过小变压器供电
螺丝夹紧接线端子
ZB4-BW03/4/5/3D/5D
见 36 页

带指示灯按钮，
弹簧复位

接触和信号指示组合功能

指示灯头组装件



平头
ZB4-BW3**3
见 37 页



平头
带指示灯环
ZB4-BW9**3
见 37 页



平头
可插入标志
ZB4-BA*8
见 37 页



带罩
平头
ZB4-BW5**3
见 37 页



凸头
ZB4-BW1**3
见 37 页



平头
不带/带标志
ZB4-BW81**3,
见 38 页



ZB4-BW82**3
见 38 页



平头 + 凸头
不带/带标志
ZB4-BW83**3,
见 38 页



ZB4-BW84**3
见 38 页



平头或凸头
自锁按钮
ZB4-BH0**3/BH**3
见 38 页



带标准手柄
选择开关
ZB4-BK1**3
见 39 页

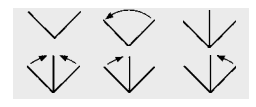

指示灯组装件



平头
ZB4-BW3
见 37 页



凸头
ZB4-BW1
见 37 页

Ø 22 按钮及指示灯

XB4 型金属系列按钮及指示灯

特性

环境

防护处理			“TH”
环境温度	贮存	°C	-40 ... +70
	工作	°C	-25 ... +70
电冲击	符合 IEC 536		Class I
防护等级	符合 IEC 529		IP 65, IP 66, 带保护套按钮头
	符合 NEMA		NEMA 4X 型和 13,
高压净距		Pa	70 x 10 ⁵ (70 bar); 距离: 0.1m 温度: 55°C
机械冲击	符合 EN 50102		无指示灯: IK 03
			带指示灯: IK 05
符合标准			IEC/EN 60947-1, IEC/EN 60947-5-1, IEC/EN 60947-5-4, JIS C 4520, UL 508, CSA C22-2 n° 14
产品认证	UL Listed, CSA		螺丝端子标准单触点: A600; Q600 螺丝端子标准双触点: A600; Q600 螺丝端子指示灯座 操作杆 XD4-PA/ZD4-PA: A600; R300
	UL Recognized, CSA		标准端子的标准单触点: A300; R300 焊印刷线路板上的标准单触点: B300; R300
	BV, RINA, LROS, DNV, GL (正在进行)		螺丝端子标准单或双触点
端子	符合 EN 50005 & EN 50013		

按钮触点部件特性

机械特性			
触点类型	N/C 或 N/O		慢分断
操作一致性	符合 IEC/EN 60947-5-1 附录 K		N/C 触点状态与操作一致
操作行程	按钮	mm mm mm	断开常闭 N/C: 1.5 接通常开 N/O: 2.6 总行程: 4.3
操作力	按钮	N N	断开常闭 N/C: 3.5 接通常开 N/O: 3.8
	附加触点 (增加的)	N N	单常闭触点 N/C: 2 单常开触点 N/O: 2.3
		N N N	双常闭触点 N/C: 3.4 双常开触点 N/O: 5 两触点 N/C + N/O: 4.6
紧急停止按钮 N/C + N/O		N N	标准推力: 45 触发推力: 50
		N N	标准旋钮和钥匙旋钮: 40 触发作用旋钮及钥匙开关复位: 44

Ø 22 按钮及指示灯

XB4 型金属系列按钮及指示灯

特性 (续)

按钮触点部件特性 (续)

机械特性 (续)

操作力矩	旋钮开关	N.m	常开触点: 0.14
	附加触点	N.m	常开触点: 0.05
机械寿命 (单位百万次)	按钮	弹簧复位	5
		双按钮头	1
		自锁式	0.5
	选择开关	不带指示灯	3
		带指示灯	1
	拨动开关		0.5
	急停按钮		0.3
	操作杆		1
标准端子块		5	
弱电触点		0.5	
耐震动	符合 IEC 68-2-6	gn	频率: 2 - 500 Hz: 5
耐冲击	符合 IEC 68-2-27	gn	蘑菇头按钮除外
		gn	正弦半波加速 11ms: 50
		gn	正弦半波加速 18ms: 30
		gn	蘑菇头按钮(正弦半波加速 11ms: 10)

电气特性

导线截面	符合 IEC/EN 60947-1	mm ² mm ²	<p>螺丝接线端子</p> <p>Min.: 1x 0.22 不带电缆端头</p> <p>Max.: 2x 1.5 带电缆端头</p> <p>十字螺丝, 一字螺丝</p> <p>4 和 5.5 mm 螺丝刀</p> <p>紧固力矩: 0.8 N.m (最大 1.2 N.m)</p>
触点材料	银合金 (Ag/Ni)		带螺丝夹紧接线端子的单触点和双触点部件 插接件引线的触点部件 焊在印刷线路板上的触点
	镀金 (Ag/Ni/Au)		弱电触点螺丝端子 弱电触点与印刷线路板连接
短路保护	符合 IEC/EN 60947-5-1	A A A	<p>标准触点螺丝端子: 10 (gG 管状保险丝符合 IEC 269-1)</p> <p>插接件引线触点: 4 (gG 管状保险丝符合 IEC 269-1)</p> <p>与印刷线路板连接的端子: 4 (gG 管状保险丝符合 IEC 269-1)</p>
标称热电流	符合 IEC/EN 60947-5-1	A A A	<p>标准触点螺丝端子: 10</p> <p>插接件引线触点: 10</p> <p>与印刷线路板连接的触点: 6</p>
额定绝缘电压	符合 IEC/EN 60947-1	V V V	<p>标准触点(单和双)螺丝端子: Ui = 600 污染等级 3</p> <p>触点插头接线引线: Ui = 250 污染等级 3</p> <p>与印刷线路板连接的触点: Ui = 250 污染等级 3</p>
额定冲击耐压	符合 IEC/EN 60947-1	kV kV kV	<p>标准触点(单和双)螺丝端子: Uimp = 6</p> <p>插接件引线端子触点: Uimp = 4</p> <p>与印刷线路板连接的触点: Uimp = 4</p>

Ø 22 按钮及指示灯

XB4 型金属系列按钮及指示灯

特性 (续)

触点块特性 (续)

电气特性 (续)

额定工作特性 符合 IEC/EN 60947-5-1	交流电源: 应用等级 AC-15		标准触点(单和双)螺丝端子: A600: Ue = 600 V 和 Ie = 1.2 A 或 Ue = 240 V 和 Ie = 3 A 或 Ue = 120 V 和 Ie = 6 A 插接件引线触点: A300: Ue = 120 V 和 Ie = 6 A 或 Ue = 240 V 和 Ie = 3 A 插接件引线与印刷线路板连接的触点: B300: Ue = 120 V 和 Ie = 3 A 或 Ue = 240 V 和 Ie = 1.5 A
	直流电源: 应用等级 DC-13		标准触点(单和双)螺丝端子: Q600: Ue = 600 V 和 Ie = 0.1 A 或 Ue = 250 V 和 Ie = 0.27 A 或 Ue = 125 V 和 Ie = 0.55 A 操作杆 XD4-PA/ZD4-PA: R300: Ue = 125 V 和 Ie = 0.22 A 或 Ue = 250 V 和 Ie = 0.1 A 插接件引线触点: R300: Ue = 125 V 和 Ie = 0.22 A 或 Ue = 250 V 和 Ie = 0.1 A 与印刷线路板连接的触点: R300: Ue = 125 V 和 Ie = 0.22 A 或 Ue = 250 V 和 Ie = 0.1 A
弱电开关的 专用触点特性		VA A V	P max.: 12 I max.: 1 U max.: 24
电气寿命 符合 IEC/EN 60947-5-1 附录 C 3600 次/小时 负载系数: 0.5	交流电源—百万次 应用等级 AC-15	V A	标准单触点螺丝端子: 24 120 230 4 3 2
		V A	标准双触点螺丝端子配插接件引线: 24 120 230 3 1.5 1
	直流电源—百万次 应用等级 DC-13	V A	标准单触点螺丝端子: 24 110 0.5 0.2
		V A	标准双触点螺丝端子配插接件引线: 24 110 0.4 0.15
电气可靠性	故障率 符合 IEC/EN 60947-5-4 - 清洁环境		标准触点: - 17 V, 5 mA, $\lambda < 10^{-8}$ - 5 V, 1 mA, $\lambda < 10^{-6}$ 弱电触点: - 5 V, 1 mA, $\lambda < 10^{-8}$
	- 灰尘环境		弱电触点: - 5 V, 1 mA, $\lambda < 10^{-8}$

Ø 22 按钮及指示灯

XB4 型金属系列按钮及指示灯

特性 (续)

指示灯特性

机械特性

耐振动	符合 IEC 68-2-6	gn	频率: 12 - 500 Hz : 5
耐冲击	符合 IEC 68-2-27	gn gn	正弦半波加速 11 ms : 50 正弦半波加速 18 ms : 30

电气特性

接线导线截面	符合 IEC/EN 60947-1	mm ² mm ²	螺丝夹紧端子 最小: 1 x 0.22 不带电缆端头 (连线 1 x 0.34) 最大: 2 x 1.5 带电缆端头
额定绝缘电压	符合 IEC/EN 60947-1	V V V	直接供电指示灯 (BA 9s 灯泡): U _i = 250 污染等级 3 带 LED 的指示灯: U _i = 250 污染等级 3 带变压器的指示灯: U _i = 600 污染等级 3
额定冲击耐压	符合 IEC/EN 60947-1	kV kV kV	直接供电指示灯 (BA 9s 灯泡): U _{imp} = 4 带 LED 的指示灯: U _{imp} = 4 带变压器的指示灯: U _{imp} = 6

指示灯部件的特殊性能

工作电压	标称电压	V	24 V: 19.2 - 30 ~; 21.6 - 26.4 ~ 120 V: 102 - 132 ~ 240 V: 195 - 264 ~
电流损耗	适用各种颜色	mA mA mA	~ 24 V 电源: 18 ~ 120 V 电源: 14 ~ 240 V 电源: 14
寿命	标称电压 环境温度 25 °C	H	100,000
冲击耐压	符合 IEC 61000-4-5	kV	1
快速瞬变	符合 IEC 61000-4-4	kV	2
抗电磁场	符合 IEC 61000-4-3	V/m	10
抗静电放电	符合 IEC 61000-4-2	kV	8/6
通过感性负载并联连接 如: 接触器线圈	负载最大功率	VA	对于大功率应用 (≥ 30 VA), 必须将一个 ZBZ-V LED 抑制器与照明端子相连 (见 32 页)
电磁辐射	符合 EN 55011		等级 B

专有特性

底座/固定环

紧固力矩		N.m	0.8 (最大 1.2)
------	--	-----	--------------

计时器报警器特性

电压波动	计时器和报警器	V	额定电压的 ±10%
电流损耗	计时器	mA	XB5-DSB: 7 - 15 XB5-DSG: 8 XB5-DSM: 8
	报警器	mA	5

Ø 22 按钮及指示灯

XB4-B 型按钮

型号 (续)

客户可用底座和按钮头组装成其他型式的按钮, 见 20-24 页

按钮, 弹簧复位 (螺丝夹紧接线端子)



XB4-BA31



XB4-BA4322



XB4-BP51









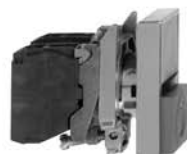

XB4-BL42





XB4-BC21



XB4-BL845

按钮头形状	型式	触点型式		标志	颜色	型号	重量
							
		常开	常闭				kg
	平头	1	-	-	黑色	XB4-BA21 (ZB4-BZ101 + ZB4-BA2)	0.080
					绿色	XB4-BA31 (ZB4-BZ101 + ZB4-BA3)	0.080
					黄色	XB4-BA51 (ZB4-BZ101 + ZB4-BA5)	0.080
					兰色	XB4-BA61 (ZB4-BZ101 + ZB4-BA6)	0.080
	平头	1	-	“ ” (white)	绿色	XB4-BA3311 (ZB4-BZ101 + ZB4-BA331)	0.080
					红色	XB4-BA4322 (ZB4-BZ102 + ZB4-BA432)	0.080
					白色	XB4-BA3341 (ZB4-BZ101 + ZB4-BA334)	0.080
	平头 (1)	1	-	↑ (black)	白色	XB4-BA3341 (ZB4-BZ101 + ZB4-BA334)	0.080
					黑色	XB4-BA3351 (ZB4-BZ101 + ZB4-BA335)	0.080
	平头 (带透明 硅胶套)	1	-	-	黑色	XB4-BP21 (ZB4-BZ101 + ZB4-BP2)	0.082
					绿色	XB4-BP31 (ZB4-BZ101 + ZB4-BP3)	0.082
					黄色	XB4-BP51 (ZB4-BZ101 + ZB4-BP5)	0.082
					兰色	XB4-BP61 (ZB4-BZ101 + ZB4-BP6)	0.082
	平头 (1)	1	-	↑ (white)	黑色	XB4-BA3351 (ZB4-BZ101 + ZB4-BA335)	0.080
					红色	XB4-BP42 (ZB4-BZ102 + ZB4-BP4)	0.082
	凸头	-	1	-	红色	XB4-BL42 (ZB4-BZ102 + ZB4-BL4)	0.081
	蘑菇头 Ø 40	1	-	-	黑色	XB4-BC21 (ZB4-BZ101 + ZB4-BC2)	0.122

双头按钮, 弹簧复位 (螺丝夹紧接线端子)

按钮头形状	说明	触点型式		防护等级	型号	重量
						
		N/O	N/C			kg
	1平头 绿色 (标志“ ”) 1凸头 红色 (标志“O”)	1	1	IP 40	XB4-BL845 (ZB4-BZ105 + ZB4-BL8434)	0.106
				IP 66	XB4-BL945 (ZB4-BZ105 + ZB4-BL9434)	0.111

Ø 22 按钮及指示灯

XB4-B 型按钮

型号 (续)

客户可用底座和按钮头组装成其他型式的按钮, 见 20-24 页

急停红色蘑菇头按钮, Ø 40 (红色) (螺丝夹紧接线端子)



XB4-BT845

按钮头形状	动作方式	触点型式		型号	重量
		常开	常闭		
	推-拉 触发动作	1	1	XB4-BT845 (ZB4-BZ105 + ZB4-BT84)	0.136
	旋转 触发动作	1	1	XB4-BS8445 (ZB4-BZ105 + ZB4-BS844)	0.130
	钥匙 触发动作 (n° 455)	1	1	XB4-BS9445 (ZB4-BZ105 + ZB4-BS944)	0.170
	推-拉	-	1	XB4-BT42 (ZB4-BZ102 + ZB4-BT4)	0.125
	旋转	-	1	XB4-BS542 (ZB4-BZ102 + ZB4-BS54)	0.118
	钥匙 (n° 455)	-	1	XB4-BS142 (ZB4-BZ102 + ZB4-BS14)	0.133



XB4-BS9445



XB4-BS542

选择开关和钥匙开关 (螺丝夹紧接线端子)



XB4-BD33



XB4-BJ33



XB4-BG33

按钮头形状	动作方式	触点型式		位置 (1)	型号	重量	
		常开	常闭				
	黑色 标准 手柄	1	-	2-位		XB4-BD21 (ZB4-BZ101 + ZB4-BD2)	0.095
		1	1	2-位		XB4-BD25 (ZB4-BZ105 + ZB4-BD2)	0.105
		2	-	3-位		XB4-BD33 (ZB4-BZ103 + ZB4-BD3)	0.105
				3-位 自动复位		XB4-BD53 (ZB4-BZ103 + ZB4-BD5)	0.105
	黑色 长手柄	1	-	2-位		XB4-BJ21 (ZB4-BZ101 + ZB4-BJ2)	0.096
		2	-	3-位		XB4-BJ33 (ZB4-BZ103 + ZB4-BJ3)	0.105
				3-位 自动复位		XB4-BJ53 (ZB4-BZ103 + ZB4-BJ5)	0.105
	钥匙 (n° 455)	1	-	2-位		XB4-BG21 (ZB4-BZ101 + ZB4-BG2)	0.117
						XB4-BG41 (ZB4-BZ101 + ZB4-BG4)	0.117
						XB4-BG61 (ZB4-BZ101 + ZB4-BG6)	0.117
		2	-	3-位		XB4-BG03 (ZB4-BZ103 + ZB4-BG0)	0.127
						XB4-BG33 (ZB4-BZ103 + ZB4-BG3)	0.127

(1) 符号 表示钥匙拔出位置。

Ø 22 按钮及指示灯

XB4-B 型指示灯

型号

客户可用底座和按钮头组装成其他型号的按钮，见 30-31 页

带 LED 指示灯 (螺丝夹紧接线端子)



XB4-BVB5



灯头 形状	电源 电压 V	颜色	型号	重量 kg
	24	白色	XB4-BVB1 (ZB4-BVB1 + ZB4-BV013)	0.080
		绿色	XB4-BVB3 (ZB4-BVB3 + ZB4-BV033)	0.080
		红色	XB4-BVB4 (ZB4-BVB4 + ZB4-BV043)	0.080
		黄色	XB4-BVB5 (ZB4-BVB5 + ZB4-BV053)	0.080
		兰色	XB4-BVB6 (ZB4-BVB6 + ZB4-BV063)	0.080
		- 48...120	白色	XB4-BVG1 (ZB4-BVG1 + ZB4-BV013)
	绿色	XB4-BVG3 (ZB4-BVG3 + ZB4-BV033)	0.080	
	红色	XB4-BVG4 (ZB4-BVG4 + ZB4-BV043)	0.080	
	黄色	XB4-BVG5 (ZB4-BVG5 + ZB4-BV053)	0.080	
	兰色	XB4-BVG6 (ZB4-BVG6 + ZB4-BV063)	0.080	
	- 230...240	白色	XB4-BVM1 (ZB4-BVM1 + ZB4-BV013)	0.080
	绿色	XB4-BVM3 (ZB4-BVM3 + ZB4-BV033)	0.080	
红色	XB4-BVM4 (ZB4-BVM4 + ZB4-BV043)	0.080		
黄色	XB4-BVM5 (ZB4-BVM5 + ZB4-BV053)	0.080		
兰色	XB4-BVM6 (ZB4-BVM6 + ZB4-BV063)	0.080		



Ø 22 按钮及指示灯

XB4-B 型指示灯

型号 (续)

客户可用底座和按钮头组装成其他型式的按钮, 见 30-31 页

配 BA 9s 灯泡的指示灯 (螺丝夹紧接线端子)

灯头 形状	电源 电压 V	颜色	型号	重量 kg
直接供电, 灯泡 BA 9s U ≤ 250 V, 2.4 W (灯泡自配, 见 52 页)				
	≤ 250	白色	XB4-BV61 (ZB4-BV6 + ZB4-BV01)	0.075
		绿色	XB4-BV63 (ZB4-BV6 + ZB4-BV03)	0.075
		红色	XB4-BV64 (ZB4-BV6 + ZB4-BV04)	0.075
		黄色	XB4-BV65 (ZB4-BV6 + ZB4-BV05)	0.075
带变压器 1.2 VA, 二次电压 6 V (带 BA 9s 白炽灯)				
	- 110...120 50/60 Hz	白色	XB4-BV31 (ZB4-BV3 + ZB4-BV01)	0.152
		绿色	XB4-BV33 (ZB4-BV3 + ZB4-BV03)	0.152
		红色	XB4-BV34 (ZB4-BV3 + ZB4-BV04)	0.152
		黄色	XB4-BV35 (ZB4-BV3 + ZB4-BV05)	0.152
	- 230 - 50 Hz - 220...240 - 60 Hz	白色	XB4-BV41 (ZB4-BV4 + ZB4-BV01)	0.152
		绿色	XB4-BV43 (ZB4-BV4 + ZB4-BV03)	0.152
		红色	XB4-BV44 (ZB4-BV4 + ZB4-BV04)	0.152
		黄色	XB4-BV45 (ZB4-BV4 + ZB4-BV05)	0.152

XB4-BV64

XB4-BV33

Ø 22 按钮及指示灯

XB4-B 型带指示灯按钮

型号

客户可用底座和指示灯组装成其他形式的指示灯按钮, 见 32-38 页

带指示灯平头按钮, 弹簧复位

按钮头 形状	说明	触点型式		电源 电压	按钮 颜色	型号	重量				
		常开	常闭								
				V			kg				
螺丝夹紧接线端子											
 XB4-BW33B5	 带 LED	1	1	24	白色	XB4-BW31B5 (ZB4-BW0B15 + ZB4-BW313)	0.097				
					绿色	XB4-BW33B5 (ZB4-BW0B35 + ZB4-BW333)	0.097				
					红色	XB4-BW34B5 (ZB4-BW0B45 + ZB4-BW343)	0.097				
					黄色	XB4-BW35B5 (ZB4-BW0B55 + ZB4-BW353)	0.097				
					兰色	XB4-BW36B5 (ZB4-BW0B65 + ZB4-BW363)	0.097				
					- 48...120	白色	XB4-BW31G5 (ZB4-BW0G15 + ZB4-BW313)	0.097			
					绿色	XB4-BW33G5 (ZB4-BW0G35 + ZB4-BW333)	0.097				
					红色	XB4-BW34G5 (ZB4-BW0G45 + ZB4-BW343)	0.097				
					黄色	XB4-BW35G5 (ZB4-BW0G55 + ZB4-BW353)	0.097				
					兰色	XB4-BW36G5 (ZB4-BW0G65 + ZB4-BW363)	0.097				
 XB4-BW34G5		1	1	- 230...240	白色	XB4-BW31M5 (ZB4-BW0M15 + ZB4-BW313)	0.097				
					绿色	XB4-BW33M5 (ZB4-BW0M35 + ZB4-BW333)	0.097				
					红色	XB4-BW34M5 (ZB4-BW0M45 + ZB4-BW343)	0.097				
					黄色	XB4-BW35M5 (ZB4-BW0M55 + ZB4-BW353)	0.097				
					兰色	XB4-BW36M5 (ZB4-BW0M65 + ZB4-BW363)	0.097				
					直接供电	1	1	≤ 250	白色	XB4-BW3165 (ZB4-BW065 + ZB4-BW31)	0.097
					BA 9s 灯泡 最大 2.4 W				绿色	XB4-BW3365 (ZB4-BW065 + ZB4-BW33)	0.097
					灯泡用户自配				红色	XB4-BW3465 (ZB4-BW065 + ZB4-BW34)	0.097
									黄色	XB4-BW3565 (ZB4-BW065 + ZB4-BW35)	0.097

Ø 22 按钮及指示灯

XB4-B 型带指示灯按钮

型号 (续)

客户可用底座和指示灯组装成其他型式的指示灯按钮, 见 32-38 页

带指示灯平头按钮, 弹簧复位 (续)

按钮头形状	说明	触点型式		电源电压	按钮颜色	型号	重量		
		常开	常闭						
螺丝夹紧接线端子									
	通过内置变压器供电 1.2 VA, 二次 6 V。 提供 BA 9s 白炽灯泡	1	1	- 110...120 50/60 Hz	白色	XB4-BW3135 (ZB4-BW035 + ZB4-BW31)	0.169		
					绿色	XB4-BW3335 (ZB4-BW035 + ZB4-BW33)	0.169		
					红色	XB4-BW3435 (ZB4-BW035 + ZB4-BW34)	0.169		
					黄色	XB4-BW3535 (ZB4-BW035 + ZB4-BW35)	0.169		
					白色	XB4-BW3145 (ZB4-BW045 + ZB4-BW31)	0.170		
					绿色	XB4-BW3345 (ZB4-BW045 + ZB4-BW33)	0.170		
		红色	XB4-BW3445 (ZB4-BW045 + ZB4-BW34)	0.170					
		黄色	XB4-BW3545 (ZB4-BW045 + ZB4-BW35)	0.170					
		- 230 50 Hz							
		- 220...240 60 Hz							

XB4-BW3545

带 LED 指示灯的双头按钮, 弹簧复位 (IP 40) (1)

按钮头形状	说明	触点型式		电源电压	按钮颜色	型号	重量
		常开	常闭				
螺丝夹紧接线端子							
	1平头 绿色按钮 (标志 "I") 1黄色 LED 指示灯 1凸头 红色按钮 (标志 "O") Protected LED	1	1	24	-	XB4-BW84B5 (ZB4-BW0B55 + ZB4-BW843743)	0.116
					-	XB4-BW84G5 (ZB4-BW0G55 + ZB4-BW843743)	0.116
					-	XB4-BW84M5 (ZB4-BW0M55 + ZB4-BW843743)	0.116

XB4-BW84B5

带 LED 指示灯的旋钮开关 (2位自锁)

按钮头形状	说明	触点型式		电源电压	按钮颜色	型号	重量		
		常开	常闭						
螺丝夹紧接线端子									
	标准手柄 Protected LED	1	1	24	绿色	XB4-BK123B5 (ZB4-BW0B35 + ZB4-BK1233)	0.111		
					红色	XB4-BK124B5 (ZB4-BW0B45 + ZB4-BK1243)	0.111		
					黄色	XB4-BK125B5 (ZB4-BW0B55 + ZB4-BK1253)	0.111		
					绿色	XB4-BK123G5 (ZB4-BW0G35 + ZB4-BK1233)	0.111		
					红色	XB4-BK124G5 (ZB4-BW0G45 + ZB4-BK1243)	0.111		
					黄色	XB4-BK125G5 (ZB4-BW0G55 + ZB4-BK1253)	0.111		
		- 48...120							
		- 230...240							
		绿色							
		红色							
		黄色							

XB4-BK124B5

(1) 安装透明密封罩 (ZBW-008 或 ZBW-008A) 可达 IP 66 防护等级。见 53 页。





Ø 22 按钮及指示灯

ZB4-B 型按钮底座组装件

型号

与按钮头配合见 21-27 页

按钮底座 (固定卡座+1个触点块)

说明	触点型式		型号	重量
	常开	常闭		
 螺丝夹紧 接线端子 ZB4-BZ101  ZB4-BZ102  ZB4-BZ1014  ZB4-BZ1024	1	-	ZB4-BZ101	0.053
	-	1	ZB4-BZ102	0.053
	2	-	ZB4-BZ103	0.062
	-	2	ZB4-BZ104	0.062
	1	1	ZB4-BZ105	0.062
	1	2	ZB4-BZ141	0.072
	插接件 (1)	1	-	ZB4-BZ1014
-	1	ZB4-BZ1024	0.050	
2	-	ZB4-BZ1034	0.058	
-	2	ZB4-BZ1044	0.058	
1	1	ZB4-BZ1054	0.058	
1	2	ZB4-BZ1414	0.064	

触点块

说明	型号
触点块	见 40 页

(1) 接线电缆与插接件触点联接见 42 页

其它类型 带有Faston端子的底座 (6.35 或 2 x 2.8).
 请向我公司办事处咨询。









Ø 22 按钮及指示灯

ZB4-B 型按钮头组装件

型号

与底座配合见 20 页

弹簧复位按钮头—无标志

按钮头形状	动作方式	按钮盖颜色	型号	重量 kg
	不带盖 (1)	-	ZB4-BA0	0.028
ZB4-BA0				
	平头 (一套 6 种颜色按钮盖)	6 种颜色	ZB4-BA9	0.038
ZB4-BA4				
	平头 透明盖, 可插入 标签 (3)	白色 绿色 红色 黄色 蓝色 灰色	ZB4-BA1 ZB4-BA2 ZB4-BA3 ZB4-BA4 ZB4-BA5 ZB4-BA6 ZB4-BA8	0.029 0.029 0.029 0.029 0.029 0.029 0.029
ZB4-BA38				
	带透明 保护罩	白色 黑色 绿色 红色 黄色 蓝色	ZB4-BA18 ZB4-BA38 ZB4-BA48 ZB4-BA58 ZB4-BA68	0.028 0.028 0.028 0.028 0.028
ZB4-BP18				
	带透明 保护罩 可插入 标签 (3)	白色 绿色 红色 黄色 蓝色	ZB4-BP1 ZB4-BP2 ZB4-BP3 ZB4-BP4 ZB4-BP5 ZB4-BP6	0.031 0.031 0.031 0.031 0.031 0.031
ZB4-BL1				
	凸头	白色 黑色 绿色 红色 黄色 蓝色	ZB4-BP18 ZB4-BP38 ZB4-BP48 ZB4-BP58 ZB4-BP68	0.034 0.034 0.034 0.034 0.034
ZB4-BA36				
	凹头	白色 黑色 绿色 红色 黄色 蓝色	ZB4-BL1 ZB4-BL2 ZB4-BL3 ZB4-BL4 ZB4-BL5 ZB4-BL6	0.030 0.030 0.030 0.030 0.030 0.030
ZB4-BA36				
			ZB4-BA16 ZB4-BA26 ZB4-BA36 ZB4-BA46 ZB4-BA56 ZB4-BA66	0.034 0.034 0.034 0.034 0.034 0.034
ZB4-BA36				

黑色金属按钮头

订货时，在型号后加 7 即可。
 举例：ZB4-BA0 变为 ZB4-BA07。

- (1) 彩色按钮盖单独订货见 44 页。
 (2) 6 种颜色的按钮头及盖 (白色、黑色、绿色、红色、黄色、蓝色)。
 (3) 标签订货见 48-49 页。

Ø 22 按钮及指示灯

ZB4-B 型按钮头组装件

型号

与按钮底座配合见 20 页

弹簧复位按钮头 (带标志)



ZB4-BA331



ZB4-BA334



ZB4-BL432



ZB4-BH02

形状	形式	标志 字符	按钮盖颜色		型号	重量 kg	
			颜色	颜色			
⊡	平头	I	白色	绿色	ZB4-BA331	0.029	
			黑色	白色	ZB4-BA131	0.029	
		II	白色	绿色	ZB4-BA336	0.029	
			黑色	白色	ZB4-BA136	0.029	
		START	白色	绿色	ZB4-BA333	0.029	
			黑色	白色	ZB4-BA133	0.029	
		ON	白色	绿色	ZB4-BA341	0.029	
			黑色	白色	ZB4-BA141	0.029	
		MARCHE	白色	绿色	ZB4-BA342	0.029	
			黑色	白色	ZB4-BA142	0.029	
		⊕		白色	黑色	ZB4-BA245	0.029
				黑色	白色	ZB4-BA145	0.029
		O		白色	红色	ZB4-BA432	0.029
				黑色	黑色	ZB4-BA232	0.029
ARRET		白色	红色	ZB4-BA433	0.029		
		黑色	黑色	ZB4-BA233	0.029		
STOP		白色	红色	ZB4-BA434	0.029		
		黑色	黑色	ZB4-BA234	0.029		
OFF		白色	红色	ZB4-BA435	0.029		
		黑色	黑色	ZB4-BA235	0.029		
(1)		白色	黑色	ZB4-BA335	0.029		
		黑色	白色	ZB4-BA334	0.029		
⊙	凸头	O	白色	红色	ZB4-BL432	0.030	
			黑色	黑色	ZB4-BL232	0.030	
		ARRET	白色	红色	ZB4-BL433	0.030	
			黑色	黑色	ZB4-BL233	0.030	
		STOP	白色	红色	ZB4-BL434	0.030	
			黑色	黑色	ZB4-BL234	0.030	
		OFF	白色	红色	ZB4-BL435	0.030	
			黑色	黑色	ZB4-BL235	0.030	

自锁按钮头 (2)

形状	形式	颜色	型号	重量 kg
⊙	平头	白色	ZB4-BH01	0.029
		黑色	ZB4-BH02	0.029
		绿色	ZB4-BH03	0.029
		红色	ZB4-BH04	0.029
		黄色	ZB4-BH05	0.029
		蓝色	ZB4-BH06	0.029
⊙	凸头	白色	ZB4-BH1	0.029
		黑色	ZB4-BH2	0.029
		绿色	ZB4-BH3	0.029
		红色	ZB4-BH4	0.029
		黄色	ZB4-BH5	0.029
		蓝色	ZB4-BH6	0.029

黑色金属按钮头

订货时, 在型号后加 7 即可。

举例: ZB4-BA331 变为 ZB4-BA3317。

(1) 按钮盖中的箭头可 4 个方向即 ↑, ↓, ← 或 →

(2) 最多一排 3 个触点块。









Ø 22 按钮及指示灯

ZB4-B 型按钮头组装件

型号 (续)

与按钮底座配合见 20 页

弹簧复位双头按钮

形状	说明	颜色	防护等级	型号	重量 kg	
		2 平头 绿色 红色	IP 40 (1)	ZB4-BA8134	0.047	
			IP 66	ZB4-BA9134	0.052	
			白色 黑色	IP 40 (1)	ZB4-BA8112	0.047
				IP 66	ZB4-BA9112	0.052
			1 平头 1 凸头 绿色 红色	IP 40 (1)	ZB4-BL8334	0.046
				IP 66	ZB4-BL9334	0.051
			白色 黑色	IP 40 (1)	ZB4-BL8312	0.046
				IP 66	ZB4-BL9312	0.051
			2 平头 (标志“1”) (标志“0”) 绿色 红色	IP 40 (1)	ZB4-BA8234	0.047
				IP 66	ZB4-BA9234	0.052
			白色 黑色	IP 40 (1)	ZB4-BA8212	0.047
				IP 66	ZB4-BA9212	0.052
			1 平头 (标志“1”) 1 凸头 (标志“0”) 绿色 红色	IP 40 (1)	ZB4-BL8434	0.046
				IP 66	ZB4-BL9434	0.051
			白色 黑色	IP 40 (1)	ZB4-BL8412	0.046
				IP 66	ZB4-BL9412	0.051

黑色金属按钮头

订货时在型号后加 7 即可。
 举例: ZB4-BA8134 变为 ZB4-BA81347。
 (1) NEMA 1 型。

ZB4-BA8134

ZB4-BL8312

ZB4-BL9312

ZB4-BL8434

ZB4-BL8412





Ø 22 按钮及指示灯

ZB4-B 型按钮头组装件

型号 (续)

与按钮底座配合见 20 页

弹簧复位蘑菇形按钮头

形状	直径	颜色	型号	重量	
	mm			kg	
 ZB4-BC24	 30	黑色	ZB4-BC24	0.075	
		绿色	ZB4-BC34	0.075	
		红色	ZB4-BC44	0.075	
		黄色	ZB4-BC54	0.075	
		兰色	ZB4-BC64	0.075	
		40	黑色	ZB4-BC2	0.074
 ZB4-BC2	40	绿色	ZB4-BC3	0.074	
		红色	ZB4-BC4	0.074	
		黄色	ZB4-BC5	0.074	
		兰色	ZB4-BC6	0.074	
		60	黑色	ZB4-BR2	0.093
		 ZB4-BR2	60	绿色	ZB4-BR3
红色	ZB4-BR4			0.093	
黄色	ZB4-BR5			0.093	
兰色	ZB4-BR6			0.093	

黑色金属按钮头

订货时在型号后加 7 即可。
 举例：ZB4-BC24 变为 ZB4-BC247。

Ø 22 按钮及指示灯

ZB4-B 型按钮头组装件

型号 (续)

与按钮底座配合见 20 页

自锁蘑菇形按钮头 (红色急停触发作用)



ZB4-BT84



ZB4-BT4



ZB4-BS64



ZB4-BS74

形状	形式	直径 Ø mm	颜色	型号	重量 kg
	推-拉 触发作用 (1)	40	红色	ZB4-BT84	0.078
	触发作用 旋转复位 (1)	30	红色	ZB4-BS834	0.068
		40	红色	ZB4-BS844	0.073
		60	红色	ZB4-BS864	0.093
	触发作用 钥匙复位 (n° 455) (1) (3)	30	红色	ZB4-BS934	0.094
		40	红色	ZB4-BS944 (2)	0.098
		60	红色	ZB4-BS964	0.118
	推-拉	40	黑色	ZB4-BT2	0.077
			红色	ZB4-BT4	0.077
		60	黑色	ZB4-BX2	0.095
			红色	ZB4-BX4	0.095
	旋转复位	30	黑色	ZB4-BS42	0.066
			红色	ZB4-BS44	0.066
		40	黑色	ZB4-BS52	0.070
			红色	ZB4-BS54	0.070
			黄色	ZB4-BS55	0.070
		60	黑色	ZB4-BS62	0.090
			红色	ZB4-BS64	0.090
	钥匙复位 (n° 455) (3)	30	黑色	ZB4-BS72	0.066
			红色	ZB4-BS74	0.066
		40	黑色	ZB4-BS12	0.070
			红色	ZB4-BS14 (2)	0.070
		60	黑色	ZB4-BS22	0.090
			红色	ZB4-BS24	0.090

黑色金属按钮头

订货时在型号后加 7 即可。

举例: ZB4-BT84 变为 ZB4-BT847。

(1) 最多触点数: 4。

举例: 4 个单触点, 2 个双触点或 2 个单触点 + 1 个双触点。见 40 页。

(2) 其他钥匙数:

- 钥匙 n° 421E: 型号后加 12

- 钥匙 n° 458A: 型号后加 10

- 钥匙 n° 520E: 型号后加 14

- 钥匙 n° 3131A: 型号后加 20

举例: 对于 Ø 40 mm 红色蘑菇头型按钮, 带钥匙 n° 421E 型号则变为: ZB4-BS94412。

(3) 其他钥匙数向我公司办事处咨询。

Ø 22 按钮及指示灯

ZB4-B 型按钮头组装件

型号 (续)

与按钮底座配合见 20 页

选择开关 (1)



ZB4-BD4

形状	形式	位置	型号	重量 kg
	标准 黑色 手柄 (2)	2 - 位	ZB4-BD2	0.044
		2 - 位弹簧返回 从右到左	ZB4-BD4	0.044
		3 - 位	ZB4-BD3	0.044
		3 - 位弹簧 返回中心位	ZB4-BD5	0.044
		3 - 位弹簧从左 返回至中心位	ZB4-BD7	0.044
		3 - 位弹簧从右 返回至中心位	ZB4-BD8	0.044



ZB4-BJ3

	黑色 长手柄	2 - 位	ZB4-BJ2	0.044
		2 - 位弹簧返回 从右到左	ZB4-BJ4	0.044
		3 - 位	ZB4-BJ3	0.044
		3 - 位弹簧自动 返回中心位置	ZB4-BJ5	0.044
		3 - 位弹簧从 左返回中心位置	ZB4-BJ7	0.044
		3 - 位弹簧从 右返回中心位置	ZB4-BJ8	0.044



ZB4-BD29

	黑色 长手柄	2 - 位	ZB4-BD29	0.046
		2 - 位弹簧返回 从右向左	ZB4-BD49	0.046
		3 - 位	ZB4-BD39	0.046
		3 - 位弹簧自动 返回中心位置	ZB4-BD59	0.046
		3 - 位弹簧从 左返回中心位置	ZB4-BD79	0.046
		3 - 位弹簧从 右返回中心位置	ZB4-BD89	0.046

黑色金属按钮头

订货时在型号后加 7 即可。

举例: ZB4-BD2 变为 ZB4-BD27。

(1) 仅作用于安装在两侧的触点块。

(2) 对于其他颜色的手柄, 请向我公司办事处咨询。

Ø 22 按钮及指示灯

ZB4-B 型按钮头组装件

型号 (续)

与按钮底座配合见 20 页

钥匙开关头⁽¹⁾



ZB4-BG8

形状	形式	位置 (2)	型号 (3)	重量 kg
	钥匙 (n° 455) (4)	2 - 位	ZB4-BG2	0.069
			ZB4-BG4	0.069
	2 - 位弹簧返回 从右向左复位		ZB4-BG6	0.069
	3 - 位		ZB4-BG0	0.069
			ZB4-BG3	0.069
			ZB4-BG5	0.069
			ZB4-BG9	0.069
			ZB4-BG09	0.069
	3 - 位弹簧从 左返回中心位置		ZB4-BG1	0.069
	3 - 位自动返回 中心位置		ZB4-BG7	0.069
	3 - 位弹簧自动从 右返回中心位置		ZB4-BG8	0.069
			ZB4-BG08	0.069

拨动开关头 (黑色)



ZB4-BD28

形状	说明	位置	型号	重量 kg
	2 位置	非自动复位	ZB4-BD28	0.026
		弹簧复位	ZB4-BD48	0.026

黑色金属按钮头

订货时在型号后加 7 即可。
举例: **ZB4-BG2** 变为 **ZB4-BG27**。

(1) 仅作用于安装在两侧的触点块。

(2) “Q” 表示钥匙抽出位置。

(3) 其他钥匙数:

- 钥匙 n° 421E: 型号后加 **12**

- 钥匙 n° 458A: 型号后加 **10**

- 钥匙 n° 520E: 型号后加 **14**

- 钥匙 n° 3131A: 型号后加 **20**

举例:

对于钥匙开关 2 位置可自锁, 钥匙拨出位置在左侧, 用钥匙 n° 421E 时型号变为: **ZB4-BG212**。

(4) 对于其他钥匙数的专用钥匙, 请向我公司办事处咨询。

Ø 22 按钮及指示灯

ZB4-B 型指示灯底座组装件

型号 (续)

与带 LED 按钮头配合见 31 页

指示灯底座 (底座卡座 + LED 组件)

电光源	电源电压 V	颜色	型号	重量 kg
螺丝夹紧端子				
带 LED Protected LED	24	白色	ZB4-BVB1	0.054
		绿色	ZB4-BVB3	0.054
		红色	ZB4-BVB4	0.054
		黄色	ZB4-BVB5	0.054
		蓝色	ZB4-BVB6	0.054
		<hr/>		
	- 48...120	白色	ZB4-BVG1	0.054
		绿色	ZB4-BVG3	0.054
		红色	ZB4-BVG4	0.054
		黄色	ZB4-BVG5	0.054
		蓝色	ZB4-BVG6	0.054
		<hr/>		
	- 230...240	白色	ZB4-BVM1	0.054
		绿色	ZB4-BVM3	0.054
		红色	ZB4-BVM4	0.054
		黄色	ZB4-BVM5	0.054
		蓝色	ZB4-BVM6	0.054

其他类型

带闪光灯源的底座。
带 Faston 端子 (6.35 或 2 x 2.8) 的底座。
请向我公司办事处咨询。



ZB4-BV**

Ø 22 按钮及指示灯

ZB4-B 型指示灯按钮底座

型号 (续)

与带 LED 按钮头配合见 31 页

指示灯底座 (底座卡座 + LED 组件)

电光源	电源电压 V	颜色	型号	重量 kg
插接件引线 (1)				
 ZB4-BV**4	24	白色	ZB4-BVB14	0.053
		绿色	ZB4-BVB34	0.053
		红色	ZB4-BVB44	0.053
		黄色	ZB4-BVB54	0.053
		蓝色	ZB4-BVB64	0.053
	- 48...120	白色	ZB4-BVG14	0.053
		绿色	ZB4-BVG34	0.053
		红色	ZB4-BVG44	0.053
		黄色	ZB4-BVG54	0.053
		蓝色	ZB4-BVG64	0.053
	- 230...240	白色	ZB4-BVM14	0.053
		绿色	ZB4-BVM34	0.053
		红色	ZB4-BVM44	0.053
		黄色	ZB4-BVM54	0.053
		蓝色	ZB4-BVM64	0.053

(1) 指示灯插接件引线电缆见 42 页。

其他类型 带闪光灯的底座。
带 Faston 端子 (6.35 或 2 x 2.8) 的底座。
请向我公司办事处咨询。



Ø 22 按钮及指示灯

ZB4-B 型底座

型号 (续)

与用 BA 9s 灯泡的按钮头配合见 37-39 页

指示灯底座 (底座卡座 + 灯座适用 BA 9s 白炽灯氙气灯 LED)

供电方式	电光源	电源电压 V	颜色	型号	重量 kg		
螺丝夹紧接线端子							
 ZB4-BV6	直接供电	BA 9s 灯泡, 最大 2.4W 用户自配(1)	≤250	—	ZB4-BV6 0.052		
	 ZB4-BV•	通过 1.2 VA 变压器供电 二次电压 6V	包括 BA 9s 白炽灯	~ 110...120 50/60 Hz	—	ZB4-BV3 0.130	
				~ 230 50 Hz	—	ZB4-BV4 0.130	
				~ 220...240 60 Hz	—		
				~ 400 50 Hz	—	ZB4-BV5 0.131	
				~ 440...480 60 Hz	—	ZB4-BV8 0.128	
				~ 550...600 60 Hz	—	ZB4-BV9 0.131	
				包括 BA 9s 灯座和 LED	~ 110...120 50/60 Hz	白色	ZB4-BV3D1 0.134
						绿色	ZB4-BV3D3 0.134
						红色	ZB4-BV3D4 0.134
黄色	ZB4-BV3D5 0.134						
蓝色	ZB4-BV3D6 0.134						
~ 230 50 Hz	白色	ZB4-BV4D1 0.134					
~ 220...240 60 Hz	绿色	ZB4-BV4D3 0.134					
	红色	ZB4-BV4D4 0.134					
	黄色	ZB4-BV4D5 0.134					
	蓝色	ZB4-BV4D6 0.134					
	~ 400 50/60 Hz	白色	ZB4-BV5D1 0.134				
		绿色	ZB4-BV5D3 0.134				
红色		ZB4-BV5D4 0.134					
黄色		ZB4-BV5D5 0.134					
蓝色		ZB4-BV5D6 0.134					

(1) 灯泡需单独订货。





其他类型 带 Faston 端子 (6.35 或 2 x 2.8) 的底座。请向我公司办事处咨询。

Ø 22 按钮及指示灯

ZB4-B 型灯头

型号

灯头

形状	与底座一起使用 带电光源	颜色	型号	重量 kg
平镜片				
 <p>ZB4-BV063</p>	 <p>带 LED Protected LED</p>	白色	ZB4-BV013	0.026
		绿色	ZB4-BV033	0.026
		红色	ZB4-BV043	0.026
		黄色	ZB4-BV053	0.026
		蓝色	ZB4-BV063	0.026
		 <p>ZB4-BV04</p>	<p>BA 9s (白炽灯 氙灯或 BA 9s 灯座 装 LED)</p>	白色
绿色	ZB4-BV03			0.027
红色	ZB4-BV04			0.027
黄色	ZB4-BV05			0.027
蓝色	ZB4-BV06			0.027
透明	ZB4-BV07			0.027
平镜片可插入标签 (1)				
	<p>带 LED Protected LED</p>	白色	ZB4-BV013E	0.026
		绿色	ZB4-BV033E	0.026
		红色	ZB4-BV043E	0.026
		黄色	ZB4-BV053E	0.026
		蓝色	ZB4-BV063E	0.026
凹镜片 (2)				
	<p>带 LED Protected LED</p>	白色	ZB4-BV013S	0.026
		绿色	ZB4-BV033S	0.026
		红色	ZB4-BV043S	0.026
		黄色	ZB4-BV053S	0.026
		蓝色	ZB4-BV063S	0.026

(1) 标签订货信息可见 49 页。

(2) 用于明亮的环境中 (如户外阳光下)。

Ø 22 按钮及指示灯

ZB4-B 型指示灯底座



型号

与按钮头配合见 37-39 页

指示灯底座(底座卡座 + 触点块 + LED)



ZB4-BW0**3

电光源	供电电源	触点型式 (1)		颜色	型号	重量
						
	V	常开	常闭			kg
螺丝夹紧接线端子						
带 LED Protected LED	24	1	-	白色	ZB4-BW0B11	0.064
				绿色	ZB4-BW0B31	0.064
				红色	ZB4-BW0B41	0.064
				黄色	ZB4-BW0B51	0.064
				兰色	ZB4-BW0B61	0.064
		-	1	白色	ZB4-BW0B12	0.064
				绿色	ZB4-BW0B32	0.064
				红色	ZB4-BW0B42	0.064
				黄色	ZB4-BW0B52	0.064
				兰色	ZB4-BW0B62	0.064
	2	-	白色	ZB4-BW0B13	0.074	
			绿色	ZB4-BW0B33	0.074	
			红色	ZB4-BW0B43	0.074	
			黄色	ZB4-BW0B53	0.074	
			兰色	ZB4-BW0B63	0.074	
	1	1	白色	ZB4-BW0B15	0.074	
			绿色	ZB4-BW0B35	0.074	
			红色	ZB4-BW0B45	0.074	
			黄色	ZB4-BW0B55	0.074	
			兰色	ZB4-BW0B65	0.074	
~ 48...120	1	-	白色	ZB4-BW0G11	0.064	
			绿色	ZB4-BW0G31	0.064	
			红色	ZB4-BW0G41	0.064	
			黄色	ZB4-BW0G51	0.064	
			兰色	ZB4-BW0G61	0.064	
	-	1	白色	ZB4-BW0G12	0.064	
			绿色	ZB4-BW0G32	0.064	
			红色	ZB4-BW0G42	0.064	
			黄色	ZB4-BW0G52	0.064	
			兰色	ZB4-BW0G62	0.064	

(1) 可与附加的触点块一起组装, 见 40 页。

其他类型 带 Faston 端子 (6.35 或 2x2.8) 的底座。
请向我公司办事处咨询。



Ø 22 按钮及指示灯

ZB4-B 型底座

型号 (续)

与按钮头配合见 37-39 页

指示灯底座(底座卡座 + 触点块 + LED) (续)

电光源	供电 电源	触点型式 (1)		颜色	型号	重量
						
	V	常开	常闭			kg
螺丝夹紧接线端子 (续)						
带 LED Protected LED	~ 48...120	2	-	白色	ZB4-BWOG13	0.074
				绿色	ZB4-BWOG33	0.074
				红色	ZB4-BWOG43	0.074
				黄色	ZB4-BWOG53	0.074
				蓝色	ZB4-BWOG63	0.074
		1	1	白色	ZB4-BWOG15	0.074
				绿色	ZB4-BWOG35	0.074
				红色	ZB4-BWOG45	0.074
				黄色	ZB4-BWOG55	0.074
				蓝色	ZB4-BWOG65	0.074
	~ 230...240	1	-	白色	ZB4-BWOM11	0.064
				绿色	ZB4-BWOM31	0.064
				红色	ZB4-BWOM41	0.064
				黄色	ZB4-BWOM51	0.064
				蓝色	ZB4-BWOM61	0.064
		-	1	白色	ZB4-BWOM12	0.064
				绿色	ZB4-BWOM32	0.064
				红色	ZB4-BWOM42	0.064
				黄色	ZB4-BWOM52	0.064
				蓝色	ZB4-BWOM62	0.064
2		-	白色	ZB4-BWOM13	0.074	
			绿色	ZB4-BWOM33	0.074	
			红色	ZB4-BWOM43	0.074	
			黄色	ZB4-BWOM53	0.074	
			蓝色	ZB4-BWOM63	0.074	
1	1	白色	ZB4-BWOM15	0.074		
		绿色	ZB4-BWOM35	0.074		
		红色	ZB4-BWOM45	0.074		
		黄色	ZB4-BWOM55	0.074		
		蓝色	ZB4-BWOM65	0.074		

(1) 可与附加的触点块一起组装, 见 40 页。

其他类型 带 Faston 端子 (6.35 或 2 x 2.8) 的底座。
请向我公司办事处咨询。



ZB4-BW0**3



Ø 22 按钮及指示灯

ZB4-B 型底座

型号

与按钮头配合见 37-39 页

指示灯底座(底座卡座 + 触点块 + LED)(续)

电光源	供电电源	触点型式 (1)		颜色	型号	重量
						
	V	常开	常闭			kg
插接件引线 (2)						
带 LED Protected LED	24	1	-	白色	ZB4-BWOB114	0.060
				绿色	ZB4-BWOB314	0.060
				红色	ZB4-BWOB414	0.060
				黄色	ZB4-BWOB514	0.060
				兰色	ZB4-BWOB614	0.060
		-	1	白色	ZB4-BWOB124	0.060
				绿色	ZB4-BWOB324	0.060
				红色	ZB4-BWOB424	0.060
				黄色	ZB4-BWOB524	0.060
				兰色	ZB4-BWOB624	0.060
	2	-	白色	ZB4-BWOB134	0.067	
			绿色	ZB4-BWOB334	0.067	
			红色	ZB4-BWOB434	0.067	
			黄色	ZB4-BWOB534	0.067	
			兰色	ZB4-BWOB634	0.067	
	1	1	白色	ZB4-BWOB154	0.067	
			绿色	ZB4-BWOB354	0.067	
			红色	ZB4-BWOB454	0.067	
			黄色	ZB4-BWOB554	0.067	
			兰色	ZB4-BWOB654	0.067	
~ 48...120	1	-	白色	ZB4-BWOG114	0.060	
			绿色	ZB4-BWOG314	0.060	
			红色	ZB4-BWOG414	0.060	
			黄色	ZB4-BWOG514	0.060	
			兰色	ZB4-BWOG614	0.060	
	-	1	白色	ZB4-BWOG124	0.060	
			绿色	ZB4-BWOG324	0.060	
			红色	ZB4-BWOG424	0.060	
			黄色	ZB4-BWOG524	0.060	
			兰色	ZB4-BWOG624	0.060	

(1) 可与附加的触点块一起组装见 40 页。

(2) 插接件及引线电缆见 42 页。

其他类型

带 Faston 端子 (6.35 或 2 × 2.8) 的底座。
请向我公司办事处咨询。



Ø 22 按钮及指示灯

ZB4-B 型底座

型号

与按钮头配合见 37-39 页

指示灯底座(底座卡座 + 触点块 + LED)(续)

电光源	供电电源	触点型式 (1)		颜色	型号	重量
						
	V	常开	常闭			kg

插接引线 (2) (续)



ZB4-BW034

带 LED Protected LED	~ 48...120	2	-	白色	ZB4-BWOG134	0.067
				绿色	ZB4-BWOG334	0.067
				红色	ZB4-BWOG434	0.067
				黄色	ZB4-BWOG534	0.067
				兰色	ZB4-BWOG634	0.067
	~ 230...240	1	1	白色	ZB4-BWOG154	0.067
				绿色	ZB4-BWOG354	0.067
				红色	ZB4-BWOG454	0.067
				黄色	ZB4-BWOG554	0.067
				兰色	ZB4-BWOG654	0.067
		-	1	白色	ZB4-BWOM114	0.060
				绿色	ZB4-BWOM314	0.060
				红色	ZB4-BWOM414	0.060
				黄色	ZB4-BWOM514	0.060
				兰色	ZB4-BWOM614	0.060
-	-	1	白色	ZB4-BWOM124	0.060	
			绿色	ZB4-BWOM324	0.060	
			红色	ZB4-BWOM424	0.060	
			黄色	ZB4-BWOM524	0.060	
			兰色	ZB4-BWOM624	0.060	
	2	-	白色	ZB4-BWOM134	0.067	
			绿色	ZB4-BWOM334	0.067	
			红色	ZB4-BWOM434	0.067	
			黄色	ZB4-BWOM534	0.067	
			兰色	ZB4-BWOM634	0.067	
1	1	白色	ZB4-BWOM154	0.067		
		绿色	ZB4-BWOM354	0.067		
		红色	ZB4-BWOM454	0.067		
		黄色	ZB4-BWOM554	0.067		
		兰色	ZB4-BWOM654	0.067		

(1) 可与附加的触点块一起组装见 40 页。

(2) 插接件及引线电缆见 42 页。

其他类型

带 Faston 端子 (6.35 或 2x2.8) 的底座。
请向我公司办事处咨询。





Ø 22 按钮及指示灯

ZB4-B 型带灯按钮组装件

型号 (续)

与按钮头配合见 37-39 页

带指示灯按钮底座组装件(固定卡座 + 触点块 + 白炽灯氙灯和 LED 及灯座)

供电方式	电光源	电源电压	触点型式 (1)		颜色	型号	重量	
								
			常开	常闭				
					kg			
螺丝夹紧接线端子								
 ZB4-BW06	直接供电	BA 9s 白炽灯 最大 2.4 W	≤ 250	1	-	-	ZB4-BW061	0.063
		用户自配 (2)		-	1	-	ZB4-BW062	0.063
				2	-	-	ZB4-BW063	0.073
				1	1	-	ZB4-BW065	0.073
 ZB4-BW05	通过 1.2 VA, 变压器 二次电压 6 V	BA 9s 白炽灯	~ 110...120 50/60 Hz	1	-	-	ZB4-BW031	0.141
				1	1	-	ZB4-BW035	0.151
		1	-	-	ZB4-BW041	0.141		
		1	1	-	ZB4-BW045	0.151		
		1	-	-	ZB4-BW051	0.141		
		1	1	-	ZB4-BW055	0.151		
	BA 9s 灯座 带 LED	~ 110...120 50/60 Hz	1	1	白色	ZB4-BW03D15	0.151	
					绿色	ZB4-BW03D35	0.151	
					红色	ZB4-BW03D45	0.151	
					黄色	ZB4-BW03D55	0.151	
					蓝色	ZB4-BW03D65	0.151	
					~ 230 50 Hz ~ 220...240 60 Hz	1	1	白色
绿色	ZB4-BW04D35	0.151						
红色	ZB4-BW04D45	0.151						
黄色	ZB4-BW04D55	0.151						
蓝色	ZB4-BW04D65	0.151						
~ 400 50/60 Hz	1	1	白色	ZB4-BW05D15				0.152
			绿色	ZB4-BW05D35	0.152			
			红色	ZB4-BW05D45	0.152			
			黄色	ZB4-BW05D55	0.152			
			蓝色	ZB4-BW05D65	0.152			

(1) 与附加的触点块一起组装见 40 页。

(2) 灯泡单独订货见 52 页。

其他类型 带 Faston 端子 (6.35 或 2 × 2.8) 的底座。
请向我公司办事处咨询。















Ø 22 按钮及指示灯

ZB4-B 型指示灯按钮头组装件

型号 (续)

与底座配合见 32-36 页

弹簧复位带指示灯按钮头

形状	形式	颜色	型号	重量 kg	
Protected LED					
仅与带 LED 指示灯块的底座配合					
 ZB4-BW333		平头	白色	ZB4-BW313	0.026
			绿色	ZB4-BW333	0.026
			红色	ZB4-BW343	0.026
			黄色	ZB4-BW353	0.026
			兰色	ZB4-BW363	0.026
 ZB4-BW563		平头 带光环	白色	ZB4-BW913	0.026
			绿色	ZB4-BW933	0.026
			红色	ZB4-BW943	0.026
			黄色	ZB4-BW953	0.026
			兰色	ZB4-BW963	0.026
 ZB4-BW113		平头带 透色套	白色	ZB4-BW513	0.031
			绿色	ZB4-BW533	0.031
			红色	ZB4-BW543	0.031
			黄色	ZB4-BW553	0.031
			兰色	ZB4-BW563	0.031
 ZB4-BW113		平头 可插 标志	白色	ZB4-BA18	0.028
			绿色	ZB4-BA38	0.028
			红色	ZB4-BA48	0.028
			黄色	ZB4-BA58	0.028
			兰色	ZB4-BA68	0.028
 ZB4-BW14		凸头	白色	ZB4-BW113	0.029
			绿色	ZB4-BW133	0.029
			红色	ZB4-BW143	0.029
			黄色	ZB4-BW153	0.029
			兰色	ZB4-BW163	0.029
仅与带 BA 9s 白炽灯氙灯或 LED 指示灯的底座配合					
 ZB4-BW33		平头	白色	ZB4-BW31	0.027
			绿色	ZB4-BW33	0.027
			红色	ZB4-BW34	0.027
			黄色	ZB4-BW35	0.027
			兰色	ZB4-BW36	0.027
			透明	ZB4-BW37	0.027
 ZB4-BW14		凸头	白色	ZB4-BW11	0.028
			绿色	ZB4-BW13	0.028
			红色	ZB4-BW14	0.028
			黄色	ZB4-BW15	0.028
			兰色	ZB4-BW16	0.028
			透明	ZB4-BW17	0.028

黑色金属按钮头

订货时在型号后加 7 即可。
举例：ZB4-BW313 变为 ZB4-BW3137。



Ø 22 按钮及指示灯

ZB4-B 型指示灯按钮头







型号 (续)

与底座配合见 32-36 页

自锁型指示灯按钮头 (1)

形状	形式	颜色	型号	重量 kg
Protected [®] LED				
仅与带 LED 指示灯块的底座配合使用				
 ZB4-BH033	 平头	白色	ZB4-BH013	0.026
		绿色	ZB4-BH033	0.026
		红色	ZB4-BH043	0.026
		黄色	ZB4-BH053	0.026
		蓝色	ZB4-BH063	0.026
 ZB4-BH63	 凸头	白色	ZB4-BH13	0.026
		绿色	ZB4-BH33	0.026
		红色	ZB4-BH43	0.026
		黄色	ZB4-BH53	0.026
		蓝色	ZB4-BH63	0.026

弹簧复位带指示灯双按钮头 (IP 40) (2)

形状	说明	颜色	指示灯 颜色	型号	重量 kg
Protected [®] LED					
仅与带 LED 指示灯块的底座配合使用 (不带标志)					
 ZB4-BW812743	 1 平头 1 中间 指示灯 1 平头	黑色 红色	透明 (3)	ZB4-BW812743	0.047
		绿色 红色	透明 (3)	ZB4-BW813743	0.047
		白色 黑色	透明 (3)	ZB4-BW811723	0.047
 1 平头 1 中间 指示灯 1 凸头	1 平头 1 中间 指示灯 1 凸头	黑色 红色	透明 (3)	ZB4-BW832743	0.046
		绿色 红色	透明 (3)	ZB4-BW833743	0.046
		白色 黑色	透明 (3)	ZB4-BW831723	0.046
仅与带 LED 指示灯块的底座配合使用 (可带标志)					
 ZB4-BW823743	 1 平头 (标志 “1”)	黑色 红色	透明 (3)	ZB4-BW822743	0.047
		绿色 红色	透明 (3)	ZB4-BW823743	0.047
		白色 黑色	透明 (3)	ZB4-BW821723	0.047
 ZB4-BW841723	 1 平头 (标志 “1”)	黑色 红色	透明 (3)	ZB4-BW842743	0.046
		绿色 红色	透明 (3)	ZB4-BW843743	0.046
		白色 黑色	透明 (3)	ZB4-BW841723	0.046

黑色金属按钮头

订货时在型号后加 7 即可。
 举例: ZB4-BW812743 变为 ZB4-BW8127437。

(1) 底座卡座上最多装 2 组触点块。
 (2) NEMA 1 型。若套上 ZBW-008 密封套防护等级可达 IP 66 见 53 页。
 (3) 中间指示灯的颜色由底座组件中 LED 的颜色决定。

Ø 22 按钮及指示灯

ZB4-B 型按钮头组装件

型号 (续)

与按钮底座配合见 32-36 页

标准手柄带指示灯选择开关 (1)



ZB4-BK1343

形状	位置	手柄颜色	型号	重量 kg	
Protected LED					
仅与带 LED 指示灯底座配合使用					
	2-位		白色	ZB4-BK1213	0.040
			绿色	ZB4-BK1233	0.040
			红色	ZB4-BK1243	0.040
			黄色	ZB4-BK1253	0.040
			蓝色	ZB4-BK1263	0.040
	2-位从右位 自动返回左位		白色	ZB4-BK1413	0.040
			绿色	ZB4-BK1433	0.040
			红色	ZB4-BK1443	0.040
			黄色	ZB4-BK1453	0.040
			蓝色	ZB4-BK1463	0.040
	3-位		白色	ZB4-BK1313	0.040
			绿色	ZB4-BK1333	0.040
			红色	ZB4-BK1343	0.040
			黄色	ZB4-BK1353	0.040
			蓝色	ZB4-BK1363	0.040
	3-位自动 返回中心位置		白色	ZB4-BK1513	0.040
			绿色	ZB4-BK1533	0.040
			红色	ZB4-BK1543	0.040
			黄色	ZB4-BK1553	0.040
			蓝色	ZB4-BK1563	0.040
	3-位从右位 自动返回中心位置		白色	ZB4-BK1813	0.040
			绿色	ZB4-BK1833	0.040
			红色	ZB4-BK1843	0.040
			黄色	ZB4-BK1853	0.040
			蓝色	ZB4-BK1863	0.040
	3-位自动从 左位返回中心位置		白色	ZB4-BK1713	0.040
			绿色	ZB4-BK1733	0.040
			红色	ZB4-BK1743	0.040
			黄色	ZB4-BK1753	0.040
			蓝色	ZB4-BK1763	0.040

黑色金属按钮头

订货时型号后 7 即可。
 举例: ZB4-BK1213 变为 ZB4-BK12137。

(1) NEMA 13 型。

Ø 22 按钮及指示灯

电气触点附件

型号

触点配件带螺丝夹紧端子 (1)



ZBE-101



ZBE-102



ZBE-203



ZBE-204

说明	触点型式		销售 单位	型号	重量 kg
	常开	常闭			
标准单触点	1	-	5	ZBE-101	0.011
	-	1	5	ZBE-102	0.011
标准双触点	2	-	5	ZBE-203	0.020
	-	2	5	ZBE-204	0.020
	1	1	5	ZBE-205	0.020
特殊触点 带镀金触头 (2)	1	-	5	ZBE-1016	0.012
	-	1	5	ZBE-1026	0.012
特殊触点 带镀金触头 防尘 (2)	1	-	5	ZBE-1016P	0.012
	-	1	5	ZBE-1026P	0.012

底座/卡座



ZB4-BZ009

用途	销售 单位	型号	重量 kg
卡装电气触点和指示灯	10	ZB4-BZ009	0.038

卡入式标志座用于带螺丝夹紧接线端子的模块

用于识别 XB4-B 型按钮及指示灯	10	ZBZ-001	0.001
--------------------	----	---------	-------

50 张空标志纸

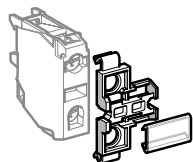

ZBY-001

标志座 ZBZ-001	10	ZBY-001	0.023
-------------	----	---------	-------

SIS 标志软件 (配 ZBY-001)

标志设计 (英文)	1	XBY-1EN	0.060
标志设计 (法文)	1	XBY-1FR	0.060
标志设计 (德文)	1	XBY-1GE	0.060

(1) 触点块安装在底座卡座上, 最多 3 组单触点或 1 排 3 个双触点 + 1 排 3 个单触点 (双触点块占 2 排)。
(2) 不可能把这些触点块作为辅助触点。

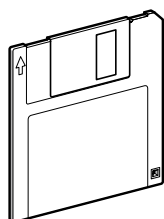

XBY-1**

其他类型 带 Faston 端子 (6.35 或 2 x 2.8) 的底座。
请向我公司办事处咨询。

Ø 22 按钮及指示灯

电气触点附件

型号 (续)



ZBV-B•

指示灯部件带螺丝夹紧端子

说明	电源电压 V	电光源颜色	销售单位	型号	重量 kg	
带 LED (与用于 LED 的指示灯头 配合) Protected LED	24	白色	5	ZBV-B1	0.017	
		绿色	5	ZBV-B3	0.017	
		红色	5	ZBV-B4	0.017	
		黄色	5	ZBV-B5	0.017	
		蓝色	5	ZBV-B6	0.017	
		- 48...120	白色	5	ZBV-G1	0.017
		绿色	5	ZBV-G3	0.017	
		红色	5	ZBV-G4	0.017	
		黄色	5	ZBV-G5	0.017	
		蓝色	5	ZBV-G6	0.017	
		- 230...240	白色	5	ZBV-M1	0.017
			绿色	5	ZBV-M3	0.017
		红色	5	ZBV-M4	0.017	
		黄色	5	ZBV-M5	0.017	
		蓝色	5	ZBV-M6	0.017	
直接供电 BA 9s, 最大 2.4 W 白炽灯灯座(灯泡自配)	≤ 250	-	5	ZBV-6	0.016	



ZBZ-V•

LED 抑制器

用途	电源电压 V	型号	重量 kg
带 LED 的指示灯 部件, 用螺丝 夹紧端子 固定	- 120	ZBZ-VG	0.010
	- 230	ZBZ-VM	0.010



ZB4-BZ009

底座/卡座

用途	销售单位	型号	重量 kg
电气模块 (触点或指示灯)	10	ZB4-BZ009	0.038

卡入式标志座, 用于带螺丝夹紧接线端子的模块

用于识别 XB4-B 按钮和指示灯	10	ZBZ-001	0.001
----------------------	----	---------	-------

50 空白标志纸

标志座 ZBZ-001	10	ZBY-001	0.023
-------------	----	---------	-------

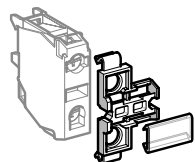

ZBY-001

SIS 标志软件 (配 ZBY-001)

标志设计 (英文)	1	XBY-1EN	0.060
标志设计 (法文)	1	XBY-1FR	0.060
标志设计 (德文) (1) 灯泡单独订货见 52 页。	1	XBY-1GE	0.060

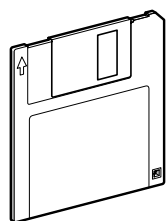

XBY-1••

其他类型 带 Faston 端子 (6.35 或 2 x 2.8) 的底座。
请向我公司办事处咨询。

Ø 22 按钮及指示灯

电气触点附件

型号 (续)

插接件引线电气触点部件



ZBE-1014



ZBE-1024

说明	触点型式		销售 单位	型号	重量 kg
	常开	常闭			
标准触点	1	-	5	ZBE-1014	0.009
	-	1	5	ZBE-1024	0.009

插接件引线指示灯部件



ZBV-B*4

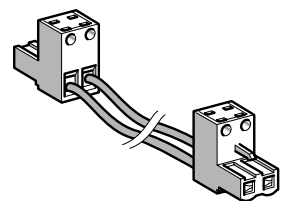

APE-1C2250

说明	电源 电压 V	电光源 颜色	销售 单位	型号	重量 kg
带 LED (与用于 LED 的指示灯头 配合) Protected LED	24	白色	5	ZBV-B14	0.016
		绿色	5	ZBV-B34	0.016
		红色	5	ZBV-B44	0.016
		黄色	5	ZBV-B54	0.016
		蓝色	5	ZBV-B64	0.016
	- 48...120	白色	5	ZBV-G14	0.016
		绿色	5	ZBV-G34	0.016
		红色	5	ZBV-G44	0.016
		黄色	5	ZBV-G54	0.016
		蓝色	5	ZBV-G64	0.016
- 230...240		白色	5	ZBV-M14	0.016
	绿色	5	ZBV-M34	0.016	
	红色	5	ZBV-M44	0.016	
	黄色	5	ZBV-M54	0.016	
	蓝色	5	ZBV-M64	0.016	

电缆及插接件

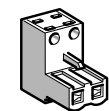

APE-1PAD21



ZB4-BZ009

说明	插接 件数	电缆 载面 mm ²	长度 mm	销售 单位	型号	重量 kg
2 针插接件 带电缆 (5.08 mm)	1	0.75	500	8	APE-1C2150	0.120
导线 接头	2	0.75	500	8	APE-1C2250	0.180
	-	-	-	16	APE-1PAD21	0.080

底座/卡座

用途	销售 单位	型号	重量 kg
安装电气触点和指示灯	10	ZB4-BZ009	0.038

Ø 22 按钮及指示灯

电气触点附件

型号 (续)

焊在印刷线路板上的电气触点⁽¹⁾



ZBE-701



ZBE-702

说明	触点型式		销售 单位	型号	重量
	常开	常闭			
标准触点	1	-	10	ZBE-701	0.002
	-	1	10	ZBE-702	0.002
弱电防尘 触点	1	-	10	ZBE-7016	0.003
	-	1	10	ZBE-7026	0.003

焊在印刷线路板上的指示灯⁽¹⁾



ZBV-B*7

说明	电源 电压 V	LED 颜色	销售 单位	型号	重量
带 LED (与用于 LED 的指示灯头 配合) Protected LED	24	白色	5	ZBV-B17	0.004
		绿色	5	ZBV-B37	0.004
		红色	5	ZBV-B47	0.004
		黄色	5	ZBV-B57	0.004
		蓝色	5	ZBV-B67	0.004



ZB4-BZ009

印刷线路板插头(适配器)

用途	销售 单位	型号	重量 kg
安装电气触点或指示灯	10	ZBZ-010	0.008



ZB4-BZ010

底座/卡座

用途	销售 单位	型号	重量 kg
安装电气触点或指示灯	10	ZB4-BZ009	0.038



ZB4-BZ079 + ZB4-BZ009

配印刷线路板的专用配件⁽¹⁾

说明	应用	销售 单位	型号	重量 kg
固定卡圈/柱	支撑印刷 电路板	10	ZB4-BZ079	0.003
印刷线路板 固定螺丝	柱 ZB4-BZ079	10	ZBZ-006	0.011

⁽¹⁾ 安装孔和印刷线路板详见 63 页。
需与 ZBZ-010 插头配合使用。

Ø 22 按钮及指示灯

按钮头附件

型号

按钮盖 – 无标签



ZBA-BAO



ZBL-BAO



ZBA-33

用途	类型	颜色	销售 单位	型号	重量 kg	
ZB4-BAO 圆型按钮头 不带按钮盖	平头	白色	10	ZBA-1	0.001	
		黑色	10	ZBA-2	0.001	
		绿色	10	ZBA-3	0.001	
		红色	10	ZBA-4	0.001	
		黄色	10	ZBA-5	0.001	
		兰色	10	ZBA-6	0.001	
		6种颜色(1)	1	ZBA-9	0.006	
		凸头	白色	10	ZBL-1	0.001
			黑色	10	ZBL-2	0.001
	绿色		10	ZBL-3	0.001	
	红色		10	ZBL-4	0.001	
	黄色		10	ZBL-5	0.001	
	兰色		10	ZBL-6	0.001	
		6种颜色(1)	1	ZBL-9	0.006	

按钮盖 – 有标签 (10个一组销售)

用途	类型	标志符号		颜色	型号	重量 kg
		文字	颜色			
ZB4-BAO 圆型按钮头 不带按钮盖	平头	I (2)	白色	绿色	ZBA-331	0.001
			黑色	白色	ZBA-131	0.001
		II	白色	绿色	ZBA-336	0.001
			黑色	白色	ZBA-136	0.001
		III	白色	绿色	ZBA-337	0.001
			黑色	白色	ZBA-137	0.001
		IV	白色	绿色	ZBA-338	0.001
			黑色	白色	ZBA-138	0.001
		START (2)	白色	绿色	ZBA-333	0.001
			黑色	白色	ZBA-133	0.001
		ON	白色	绿色	ZBA-341	0.001
			黑色	白色	ZBA-141	0.001
		MARCHE	白色	绿色	ZBA-342	0.001
			黑色	白色	ZBA-142	0.001
		UP (2)	黑色	白色	ZBA-343	0.001
		DOWN (2)	白色	黑色	ZBA-344	0.001
		⊕ (2)	白色	黑色	ZBA-245	0.001
			黑色	白色	ZBA-145	0.001
		(3)	白色	黑色	ZBA-335	0.001
			黑色	白色	ZBA-334	0.001
		O (2)	白色	红色	ZBA-432	0.001
				黑色	ZBA-232	0.001
		ARRET	白色	红色	ZBA-433	0.001
				黑色	ZBA-233	0.001
		STOP (2)	白色	红色	ZBA-434	0.001
				黑色	ZBA-234	0.001
		OFF	白色	红色	ZBA-435	0.001
				黑色	ZBA-235	0.001
		⬇ (1)	白色	绿色	ZBA-346	0.001
		R (2)	白色	兰色	ZBA-639	0.001

(1) 6种不同的色盖。

(2) 模压标签。

(3) 按钮盖可按4个箭头方向↑ ↓ ← →卡入。

Ø 22 按钮及指示灯

按钮头附件

型号 (续)

标准 (30 x 40 mm) 标签座, 适用 8 x 27 mm 标签 (1)

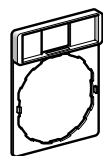

ZBZ-32

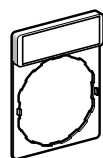

ZBY-101

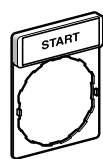

ZBY-2303

说明	标志 颜色	符号	销售 单位	型号	重量 kg
无标签	-	-	10	ZBZ-32	0.001
带标 签片	黑底或 红底	-	10	ZBY-2101	0.002
	白底或 黄底	-	10	ZBY-4101	0.002
世界语 标志	黑底或 红底	O (黑底)	1	ZBY-2146	0.002
		O (红底)	1	ZBY-2931	0.002
		I	1	ZBY-2147	0.002
		II	1	ZBY-2148	0.002
		O-I	1	ZBY-2178	0.002
		I-II	1	ZBY-2179	0.002
		I-O-II	1	ZBY-2186	0.002
		AUTO	1	ZBY-2115	0.002
		STOP	1	ZBY-2304	0.002
英语 标签片	黑底或 红底 (2)	AUTO-HAND	1	ZBY-2364	0.002
		AUTO-O-HAND	1	ZBY-2385	0.002
		CLOSE	1	ZBY-2314	0.002
		DOWN	1	ZBY-2308	0.002
		EMERGENCY STOP	1	ZBY-2330	0.002
		FAST	1	ZBY-2328	0.002
		FORWARD	1	ZBY-2305	0.002
		HAND	1	ZBY-2316	0.002
		HAND-OFF-AUTO	1	ZBY-2387	0.002
		INCH	1	ZBY-2321	0.002
		LEFT	1	ZBY-2310	0.002
		OFF	1	ZBY-2312	0.002
		OFF-ON	1	ZBY-2367	0.002
		ON	1	ZBY-2311	0.002
		OPEN	1	ZBY-2313	0.002
		POWER ON	1	ZBY-2326	0.002
		RESET (red background)	1	ZBY-2323	0.002
		RESET (black background)	1	ZBY-2322	0.002
		REVERSE	1	ZBY-2306	0.002
		RIGHT	1	ZBY-2309	0.002
		RUN	1	ZBY-2334	0.002
		SLOW	1	ZBY-2327	0.002
		START	1	ZBY-2303	0.002
		STOP-START	1	ZBY-2366	0.002
		UP	1	ZBY-2307	0.002

(1) 标签见 48-49 页。

(2) “Start” (起动)黑底白字, “Stop” (停止): 红底白字 (特殊要求除外)。

Ø 22 按钮及指示灯

按钮头附件

型号 (续)

标准 (30 x 40 mm) 标签座, 适用 8 x 27 mm 标签 (续)



ZBY-2107

说明	标签片 颜色	符号	型号	重量 kg		
法语 标签片	黑底或 红底 (1)	ARRET (红底)	ZBY-2104	0.002		
		ARRET (黑底)	ZBY-0104	0.002		
		ARRET GENERAL	ZBY-2129	0.002		
		ARRET REARMEMENT	ZBY-2133	0.002		
		ARRET D'URGENCE	ZBY-2130	0.002		
		ARRET-MARCHE	ZBY-2166	0.002		
		ARRIERE	ZBY-2106	0.002		
		AUTO CYCLE-CYCLE	ZBY-2198	0.002		
		AUTO CYCLE-MAIN	ZBY-2199	0.002		
		AUTO-MAIN	ZBY-2164	0.002		
		AUTO-O-MAIN	ZBY-2185	0.002		
		AVANT	ZBY-2105	0.002		
		AVANT-O-ARRIERE	ZBY-2184	0.002		
		C-P-C-NORMAL	ZBY-2165	0.002		
		CYCLE-MAIN	ZBY-2197	0.002		
		DECLenchement	ZBY-2132	0.002		
		DEFAULT (黑底)	ZBY-2134	0.002		
		DEFAULT (红底)	ZBY-2135	0.002		
		DEPART CYCLE	ZBY-2195	0.002		
		DESCENTE	ZBY-2108	0.002		
		DROITE	ZBY-2109	0.002		
		ENCLenchement	ZBY-2131	0.002		
		EN SERVICE	ZBY-2111	0.002		
		FERMETURE	ZBY-2114	0.002		
		GAUCHE	ZBY-2110	0.002		
		HORS SERVICE	ZBY-2112	0.002		
		HORS-EN	ZBY-2167	0.002		
		LENT	ZBY-2127	0.002		
		MAIN	ZBY-2116	0.002		
		MARCHE	ZBY-2103	0.002		
		MONTEE	ZBY-2107	0.002		
		OUVERTURE	ZBY-2113	0.002		
		PHASE / PHASE	ZBY-2196	0.002		
		REARMEMENT (红底)	ZBY-2123	0.002		
		REARMEMENT (黑底)	ZBY-0123	0.002		
		SOUS TENSION	ZBY-2126	0.002		
		VITE	ZBY-2128	0.002		
		德语 标签片	黑底或 红底 (1)	AB	ZBY-2208	0.002
				AUF	ZBY-2207	0.002
				AUS	ZBY-2204	0.002
				AUS-EIN	ZBY-2266	0.002
				AUS-IN BETRIEB	ZBY-2267	0.002
				AUS-RUCKSTELLUNG	ZBY-2233	0.002
				AUSSCHALTEN	ZBY-2232	0.002
				AUTO-HAND	ZBY-2364	0.002
				AUTO-O-HAND	ZBY-2385	0.002
				AUTOZYKL-HAND	ZBY-2299	0.002
				AUTOZYKL-1 ZYKL	ZBY-2298	0.002
				C-P-C-NORMAL	ZBY-2265	0.002
				EIN	ZBY-2203	0.002
				EINSCHALTEN	ZBY-2231	0.002
				HAND	ZBY-2316	0.002
				LANGSAM	ZBY-2227	0.002
				LINKS	ZBY-2210	0.002
				NOT-AUS (红底)	ZBY-2230	0.002
				NOT-AUS (黄底)	ZBY-22420001	0.002
				NOT-HALT	ZBY-2229	0.002
FFNEN	ZBY-2213			0.002		
RECHTS	ZBY-2209			0.002		
RUCKSTELLUNG	ZBY-2223			0.002		
SCHLIESSEN	ZBY-2214			0.002		
SCHNELL	ZBY-2228			0.002		
SPANNUNG EIN	ZBY-2226			0.002		
STEUERUNG AUS	ZBY-2212			0.002		
STEUERUNG EIN	ZBY-2211			0.002		
STORUNG (黑底)	ZBY-2234			0.002		
STORUNG (红底)	ZBY-2235			0.002		
VOR	ZBY-2205			0.002		
VOR-O-ZURUCK	ZBY-2284			0.002		
ZURUCK	ZBY-2206			0.002		
ZYKLUS-HAND	ZBY-2297	0.002				
ZYKLUSSTART	ZBY-2295	0.002				

(1) "Start" (起动) 黑底白字, "Stop" (停止) 红底白字 (特殊要求除外)。

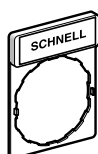

ZBY-2228

Ø 22 按钮及指示灯

按钮头附件

型号 (续)

平头安装带标签座 (30 x 40 mm), 适用 8 x 27 mm 标签

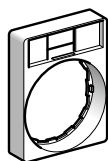

ZBZ-34

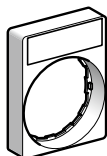

ZBY-4H101

说明	颜色	销售单位	型号	重量 kg
无标签	-	10	ZBZ-34	0.003
带空标签	黑底或红底	10	ZBY-2H101	0.004
	白底或黄底	10	ZBY-4H101	0.004

标准 (30 x 50 mm) 标签座, 适用 18 x 27 mm 标签

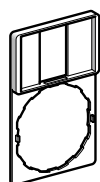

ZBZ-33

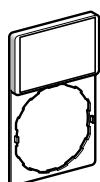

ZBY-610

说明	颜色	销售单位	型号	重量 kg
无空标签	-	10	ZBZ-33	0.001
带空标签	黑底或红底	10	ZBY-6101	0.002
	白底或黄底	10	ZBY-6102	0.002

平头安装带标签座 (30 x 50 mm), 适用 18 x 27 mm 标签



ZBZ-35

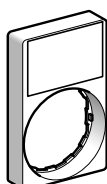

ZBY-6H10

说明	颜色	销售单位	型号	重量 kg
无空标签	-	10	ZBZ-35	0.003
带空标签	黑底或红底	10	ZBY-6H101	0.004
	白底或黄底	10	ZBY-6H102	0.004

雕刻标签

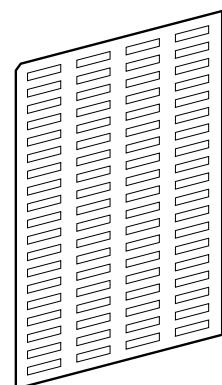

ZBY-4100

说明	用于	颜色	销售单位	型号	重量 kg
8 x 27	30 x 40 mm 标签座	黑底或红底	10	ZBY-0101	0.001
		白底或黄底	10	ZBY-0102	0.001
18 x 27	30 x 50 mm 标签座	黑底或红底	10	ZBY-5101	0.001
		白底或黄底	10	ZBY-5102	0.001

不干胶标签

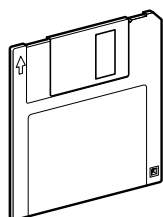

ZBY-1

说明	用于	销售单位	型号	重量 kg
标签 8 x 27 mm 76 个一张	30 x 40 mm 标签座 ZBZ-32 和 ZBZ-34	10	ZBY-4100	0.043
标签 18 x 27 mm 40 个一张	30 x 50 mm 标签座 ZBZ-33 和 ZBZ-35	10	ZBY-5100	0.044

SIS 标签软件



应用	型号	重量 kg
标签设计 (英文)	XBY-1EN	0.060
标签设计 (法文)	XBY-1FR	0.060
标签设计 (德文)	XBY-1GE	0.060

Ø 22 按钮及指示灯

按钮头附件

型号 (续)

8 x 27 mm 标签 (用于 30 x 40 mm 标签座 ZBZ-32 和 ZBZ-34)

颜色	标记	型号	重量 kg
 红底或 黑底 (1) ZBY-02178	国际通用	O (黑底)	ZBY-02146 0.001
		O (红底)	ZBY-02931 0.001
		I	ZBY-02147 0.001
		II	ZBY-02148 0.001
		O-I	ZBY-02178 0.001
		I-II	ZBY-02179 0.001
		I-O-II	ZBY-02186 0.001
		AUTO	ZBY-02115 0.001
		STOP	ZBY-02304 0.001
		 ZBY-02303	英语
AUTO-O-HAND	ZBY-02385 0.001		
CLOSE	ZBY-02314 0.001		
DOWN	ZBY-02308 0.001		
EMERGENCY STOP	ZBY-02330 0.001		
FAST	ZBY-02328 0.001		
FORWARD	ZBY-02305 0.001		
HAND	ZBY-02316 0.001		
HAND-OFF-AUTO	ZBY-02387 0.001		
INCH	ZBY-02321 0.001		
LEFT	ZBY-02310 0.001		
OFF	ZBY-02312 0.001		
OFF-ON	ZBY-02367 0.001		
ON	ZBY-02311 0.001		
OPEN	ZBY-02313 0.001		
POWER ON	ZBY-02326 0.001		
RESET (红底)	ZBY-02323 0.001		
RESET (黑底)	ZBY-02322 0.001		
REVERSE	ZBY-02306 0.001		
RIGHT	ZBY-02309 0.001		
RUN	ZBY-02334 0.001		
SLOW	ZBY-02327 0.001		
START	ZBY-02303 0.001		
STOP-START	ZBY-02366 0.001		
UP	ZBY-02307 0.001		
 ZBY-0104	法语	ARRET (红底)	ZBY-02104 0.001
		ARRET (黑底)	ZBY-00104 0.001
		ARRET GENERAL	ZBY-02129 0.001
		ARRET REARMEMENT	ZBY-02133 0.001
		ARRET D'URGENCE	ZBY-02130 0.001
		ARRET-MARCHE	ZBY-02166 0.001
		ARRIERE	ZBY-02106 0.001
		AUTO CYCLE-CYCLE	ZBY-02198 0.001
		AUTO CYCLE-MAIN	ZBY-02199 0.001
		AUTO-MAIN	ZBY-02164 0.001
		AUTO-O-MAIN	ZBY-02185 0.001
		AVANT	ZBY-02105 0.001
		AVANT-O-ARRIERE	ZBY-02184 0.001
		C-P-C-NORMAL	ZBY-02165 0.001
		CYCLE-MAIN	ZBY-02197 0.001
		DECLENCHEMENT	ZBY-02132 0.001
		DEFAULT (黑底)	ZBY-02134 0.001
		DEFAULT (红底)	ZBY-02135 0.001
		DEPART CYCLE	ZBY-02195 0.001
		DESCENTE	ZBY-02108 0.001
DROITE	ZBY-02109 0.001		

(1) “Start” (起动): 黑底白字, “Stop” (停止): 红底白字 (特殊要求除外)。

Ø 22 按钮及指示灯

按钮头附件

型号 (续)

8 x 27 mm 标签 (配 30 x 40 mm 标签座 ZBZ-32 和 ZBZ-34) (续)

颜色	标签		型号	重量 kg
红底或 黑底 (1)	法语 (续)	ENCLENCHEMENT	ZBY-02131	0.001
		EN SERVICE	ZBY-02111	0.001
		FERMETURE	ZBY-02114	0.001
		GAUCHE	ZBY-02110	0.001
		HORS SERVICE	ZBY-02112	0.001
		HORS-EN	ZBY-02167	0.001
		LENT	ZBY-02127	0.001
		MAIN	ZBY-02116	0.001
		MARCHE	ZBY-02103	0.001
		MONTEE	ZBY-02107	0.001
		OUVERTURE	ZBY-02113	0.001
		PHASE / PHASE	ZBY-02196	0.001
		REARMEMENT (红底)	ZBY-02123	0.001
		REARMEMENT (黑底)	ZBY-00123	0.001
		SOUS TENSION	ZBY-02126	0.001
		VITE	ZBY-02128	0.001
			德语	AB
		AUF	ZBY-02207	0.001
		AUS	ZBY-02204	0.001
		AUS-EIN	ZBY-02266	0.001
		AUS-IN BETRIEB	ZBY-02267	0.001
		AUS-RUCKSTELLUNG	ZBY-02233	0.001
		AUSSCHALTEN	ZBY-02232	0.001
		AUTO-HAND	ZBY-02364	0.001
		AUTO-O-HAND	ZBY-02385	0.001
		AUTOZYKL-HAND	ZBY-02299	0.001
		AUTOZYKL- 1 ZYKL	ZBY-02298	0.001
		C-P-C-NORMAL	ZBY-02265	0.001
		EIN	ZBY-02203	0.001
		EINSCHALTEN	ZBY-02231	0.001
		HAND	ZBY-02316	0.001
		LANGSAM	ZBY-02227	0.001
		LINKS	ZBY-02210	0.001
		NOT-AUS (红底)	ZBY-02230	0.001
		NOT-AUS (黄底)	ZBY-022420001	0.001
		NOT-HALT	ZBY-02229	0.001
		FFNEN	ZBY-02213	0.001
		RECHTS	ZBY-02209	0.001
		RUCKSTELLUNG	ZBY-02223	0.001
		SCHLIESSEN	ZBY-02214	0.001
		SCHNELL	ZBY-02228	0.001
		SPANNUNG EIN	ZBY-02226	0.001
		STEUERUNG AUS	ZBY-02212	0.001
		STEUERUNG EIN	ZBY-02211	0.001
		STORUNG (黑底)	ZBY-02234	0.001
		STORUNG (红底)	ZBY-02235	0.001
		VOR	ZBY-02205	0.001
		VOR-O-ZURUCK	ZBY-02284	0.001
		ZURUCK	ZBY-02206	0.001
		ZYKLUS-HAND	ZBY-02297	0.001
		ZYRLUSSTART	ZBY-02295	0.001

SCHNELL

ZBY-02228

(1) “Start” (起动): 黑底白字, “Stop” (停止): 红底白字 (特殊要求除外)。

Ø 22 按钮及指示灯

按钮头附件

型号 (续)

XB4-B 型按钮开关及指示灯用标签

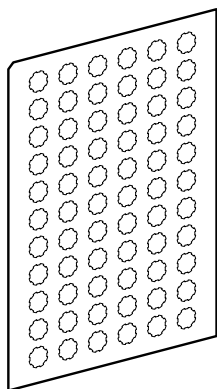

ZBY-1101

说明	标签	销售 单位	型号	重量 kg	
66 个 不干胶 标签	无	10	ZBY-1101	0.017	
	国际通用	O	10	ZBY-1146	0.017
		I	10	ZBY-1147	0.017
		II	10	ZBY-1148	0.017
		III	10	ZBY-1149	0.017
		STOP	10	ZBY-1304	0.017
		↑	10	ZBY-1912	0.017
		英文	HAND	10	ZBY-1316
	OFF		10	ZBY-1312	0.017
	ON		10	ZBY-1311	0.017
	START		10	ZBY-1303	0.017
	法文	ARRET	10	ZBY-1104	0.017
		ARRIERE	10	ZBY-1106	0.017
		AUTO	10	ZBY-1115	0.017
		AVANT	10	ZBY-1105	0.017
		DESCENTE	10	ZBY-1108	0.017
		MAIN	10	ZBY-1116	0.017
		MARCHE	10	ZBY-1103	0.017
		MONTEE	10	ZBY-1107	0.017
	德文	AB	10	ZBY-1208	0.017
		AUF	10	ZBY-1207	0.017
AUS		10	ZBY-1204	0.017	
EIN		10	ZBY-1203	0.017	
ZU		10	ZBY-1214	0.017	

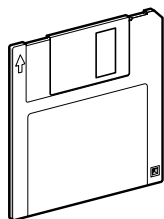

XBY-1**

SIS 标签软件

应用	型号	重量 kg
标签设计 (英文)	XBY-1EN	0.060
标签设计 (法文)	XBY-1FR	0.060
标签设计 (德文)	XBY-1GE	0.060

蘑菇头急停按钮用圆形标签 (黄底)



ZBY-9330

直径 mm	黄底	型号	重量 kg
60	无	ZBY-9101	0.004
	EMERGENCY STOP	ZBY-9330	0.004
	ARRET D'URGENCE	ZBY-9130	0.004
	NOT-AUS	ZBY-9230	0.004
	无	ZBY-8101	0.008
90	EMERGENCY STOP	ZBY-8330	0.008
	ARRET D'URGENCE	ZBY-8130	0.008
	NOT-AUS	ZBY-8230	0.008

Ø 22 按钮及指示灯

其他配件

型号

附件

说明	应用		销售 单位	型号	重量 kg
电缆卡 支撑	在按钮头下部固定		10	AF1-XA1	0.030
M5 x 10 螺栓	固定电缆卡		100	AF1-VB510	0.003
支撑件	XB4-B 型按钮 及指示灯		1	DX1-AP52	0.160
金属挡板	Ø 40 紧急停车 和蘑菇头按钮	镀铬	1	ZBZ-1600	0.046
		黑色	1	ZBZ-1602	0.046
		红色	1	ZBZ-1604	0.046
		黄色	1	ZBZ-1605	0.046
		兰色	1	ZBZ-1606	0.046
镀铬, 圆型 金属空插头 (1)	Ø 22 按钮		10	ZB4-SZ3	0.023
黑色, 圆型 金属空 插头 (2)	Ø 22 按钮		10	ZB5-SZ3	0.009

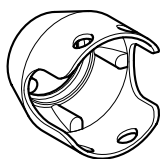
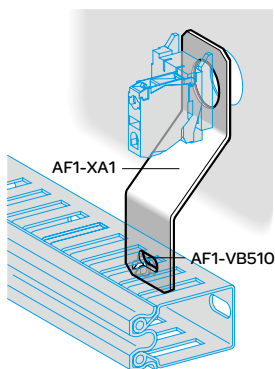

ZBZ-1600

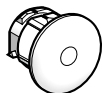

ZB4-SZ3



ZB5-SZ3

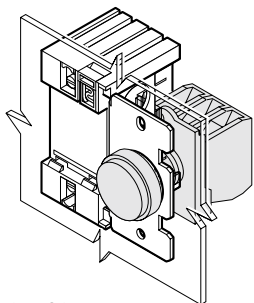

XBZ-S43

As-i 接口模块用于 Ø 22 系列按钮指示灯

说明	应用		销售 单位	型号	重量 kg
盘上安装					
外形 S7.F	直接供电 4 个输入 4 个输出		1	XBZ-S43	0.100

(1) 需用 ZB4-BZ009 卡座安装见 20 页。
(2) 供货时带螺母。

Ø 22 按钮及指示灯

其他配件

型号 (续)

BA 9s 灯泡及配件



DL1-CJO***

说明	额定值	颜色	销售 单位	型号	重量 kg
BA 9s 灯座 配 LED	~ 24 V	白色	1	DL1-CJ0241	0.002
		绿色	1	DL1-CJ0243	0.002
		红色	1	DL1-CJ0244	0.002
		黄色	1	DL1-CJ0245	0.002
		兰色	1	DL1-CJ0246	0.002
DL1-CE***	~ 48 V	绿色	1	DL1-CJ0483	0.002
		红色	1	DL1-CJ0484	0.002
		黄色	1	DL1-CJ0485	0.002
DL1-CF***	6 V - 1.2 W	白色	1	DL1-CD0061	0.002
		绿色	1	DL1-CD0063	0.002
		红色	1	DL1-CD0064	0.002
		黄色	1	DL1-CD0065	0.002
		兰色	1	DL1-CD0066	0.002
白炽灯泡	6 V - 1.2 W	-	10	DL1-CB006	0.002
	24 V - 2 W	-	10	DL1-CE024	0.002
	120...130 V - 2.4 W	-	10	DL1-CE130	0.002
氖灯泡	120...130 V	-	10	DL1-CF110	0.002
	230...240 V	-	10	DL1-CF220	0.002
荧光灯泡	230...240 V	绿色	1	DL1-CG220	0.002
		兰色	1	DL1-CH220	0.002
灯泡专用工具	-	-	1	XBF-X13	0.005
按钮盖 安装工具	平头带 指示灯 按钮	-	1	ZBZ-8	0.009



DL1-CE***



DL1-CF***

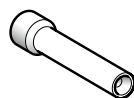

XBF-X13

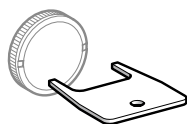

ZBZ-8

急停触发按钮和选择开关用钥匙



ZBG-455

说明	钥匙数	型号	重量 kg
一组 2 把钥匙	455	ZBG-455	0.013
	421E	ZBG-421E	0.014
	458A	ZBG-458A	0.014
	520E	ZBG-520E	0.014
	3131A	ZBG-3131A	0.014

Ø 22 按钮及指示灯

其他配件

型号 (续)

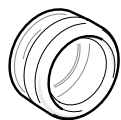

ZBP-0

透明罩

说明	用途	销售单位	型号	重量 kg
单按钮罩	圆型平头按钮	10	ZBP-A	0.002
	圆形凸头按钮	10	ZBP-O	0.002
	用于食品工业的圆型平头和凸头按钮	10	ZBP-OA	0.002
双按钮罩	双头按钮	10	ZBW-008	0.005
	用于食品工业的双头按钮	10	ZBW-008A	0.005

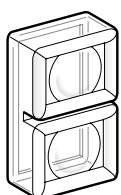

ZBW-008

镜盖

用途	颜色	销售单位	型号	重量 kg
LED 使用的镜盖				
指示灯	白色	10	ZBV-0113	0.002
	绿色	10	ZBV-0133	0.002
	红色	10	ZBV-0143	0.002
	黄色	10	ZBV-0153	0.002
	蓝色	10	ZBV-0163	0.002
	5 种不同颜色 (1)	5	ZBV-0103S	0.010



ZBV-01*3

平头带指示灯按钮	白色	10	ZBW-9113	0.002
	绿色	10	ZBW-9133	0.002
	红色	10	ZBW-9143	0.002
	黄色	10	ZBW-9153	0.002
	蓝色	10	ZBW-9163	0.002
凸头带指示灯按钮	白色	10	ZBW-9313	0.002
	绿色	10	ZBW-9333	0.002
	红色	10	ZBW-9343	0.002
	黄色	10	ZBW-9353	0.002
	蓝色	10	ZBW-9363	0.002

白炽灯和氖灯用盖

指示灯	白色	10	ZBV-011	0.002
	绿色	10	ZBV-013	0.002
	红色	10	ZBV-014	0.002
	黄色	10	ZBV-015	0.002
	蓝色	10	ZBV-016	0.002
	透明	10	ZBV-017	0.002
平头带指示灯按钮	白色	10	ZBW-911	0.002
	绿色	10	ZBW-913	0.002
	红色	10	ZBW-914	0.002
	黄色	10	ZBW-915	0.002
	蓝色	10	ZBW-916	0.002
	透明	10	ZBW-917	0.002
凸头带指示灯按钮	白色	10	ZBW-931	0.002
	绿色	10	ZBW-933	0.002
	红色	10	ZBW-934	0.002
	黄色	10	ZBW-935	0.002
	蓝色	10	ZBW-936	0.002
	透明	10	ZBW-937	0.002



ZBV-01*

(1) 透明, 绿色, 红色, 黄色, 蓝色。

Ø 22 按钮及指示灯

特殊用途金属按钮

型号

手动过载复位按钮 (1)



XB4-BA8*1

形状	行程 mm	动作 距离 mm	颜色	型号	重量 kg	
	10	6...16	黑色	XB4-BA821	0.037	
			红色	XB4-BA841	0.037	
			蓝色	XB4-BA861	0.037	
	16...26		黑色	XB4-BA822	0.038	
			红色	XB4-BA842	0.038	
			蓝色	XB4-BA862	0.038	
		14	30...130	黑色	XB4-BA921	0.058
				红色	XB4-BA941	0.058
				蓝色	XB4-BA961	0.058
130...257			黑色	XB4-BA922	0.071	
			红色	XB4-BA942	0.071	
			蓝色	XB4-BA962	0.071	

按钮头 + 电位器座



ZB4-BD912

形状	说明	应用	型号	重量 kg
	电位器 轴长 44 - 50 mm (用户自配 电位器)	轴径 Ø 6 mm	ZB4-BD912	0.080
		轴径 Ø 6.35 mm	ZB4-BD922	0.080

(1) NEMA 13型。

Ø 22 按钮及指示灯





特殊用途金属按钮

型号 (续)

操作杆 (操作轴 54 mm 长) (1)

说明	操作	弹簧返回零位	型号	重量 kg
 XD4-PA12	2 方向	1N/O 触点	XD4-PA12	0.116
		每方向	XD4-PA22	0.116
	4 方向	1N/O 触点	XD4-PA14	0.133
		每方向	XD4-PA24	0.133

操作杆部件

说明	用途	型号	重量 kg	
 ZD4-PA103 完整底座/触点组装 (螺丝夹紧端子)	2 方向	ZD4-PA103	0.049	
	4 方向	ZD4-PA203	0.058	
 ZD4-PA12 完整按钮头	2 方向锁定	ZD4-PA12	0.022	
	2 方向弹簧返回零位	ZD4-PA22	0.022	
	4 方向锁定	ZD4-PA14	0.022	
	4 方向弹簧返回零位	ZD4-PA24	0.022	
 ZD4-PA203 标签 30 x 48 mm 插入标签座	2 方向	黑色正方向 红色反方向	ZBG-2201	0.001
		白色正方向 黄色反方向	ZBG-2401	0.001
 ZD4-PA12 标签 48 x 48 mm 插入标签座	4 方向	黑色正方向 红色反方向	ZBG-4201	0.002
		白色正方向 黄色反方向	ZBG-4401	0.002

小时计数器 (2)

特性	电源电压 V	型号	重量 kg
 XB5-DSX 指示范围 0...9999.9	12...24 - 50/60 Hz	XB5-DSB	0.045
	~ 120 - 60 Hz	XB5-DSG	0.045
	~ 230...240 - 50 Hz	XB5-DSM	0.045

报警器 (IP 40 NEMA 1) (2)

 XB5-KS 85 db 嗡鸣器 连续或断续报警 (IP 40 NEMA1)	24 - 50/60 Hz	XB5-KSB	0.035
	~ 120 - 50/60 Hz	XB5-KSG	0.035
	~ 230...240 - 50 Hz	XB5-KSM	0.035

保险丝座 (2)

说明	用途	型号	重量 kg
 XB5-DT1S 保险丝座	5 x 20 mm 保险丝 6.3 A - 250 V	XB5-DT1S	0.022

(1) 不允许使用标准的电气触点部件 ZBE-100 或 ZBE-20。

(2) 替换部件: 安装螺母 ZB5-AZ901, 防旋转板 ZB5-AZ902, 紧固钥匙: ZB5-AZ905

其他类型 操作杆和底座组件用 Faston 端子 (6.35 或 2 x 2.8)。请向我公司办事处咨询。

Ø 22 按钮及指示灯

XB4-B 型按钮

外形尺寸

按钮, 弹簧返回
XB4-BA**

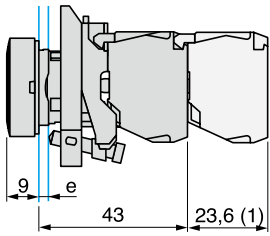

XB4-BL**

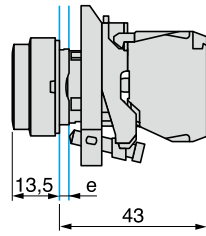

正视图

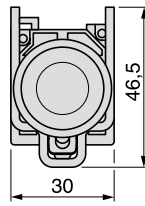

XB4-BP**

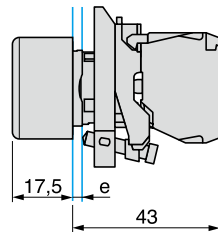

蘑菇头按钮, 弹簧返回
XB4-BC21

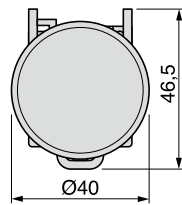
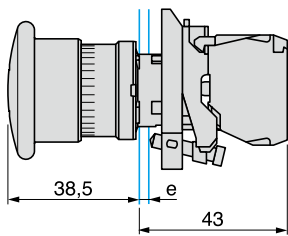

双头按钮, 弹簧返回
XB4-BL*45, BL*4C5

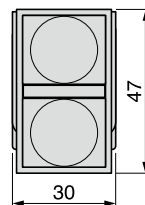
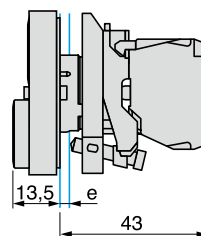

e: 安装板厚度 1~6 mm
(1) 可加辅助电气触点部件。

急停蘑菇头按钮
XB4-BT42, BT845

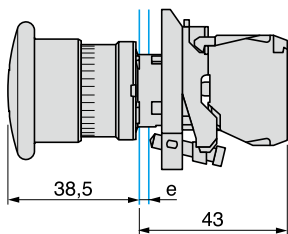

XB4-BS542, BS8445

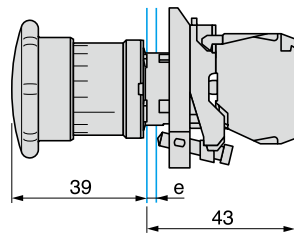

XB4-BS142, BS9445

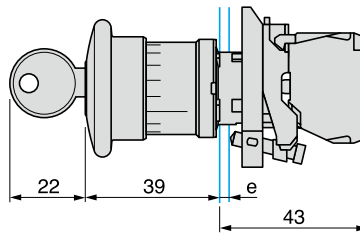

正视图

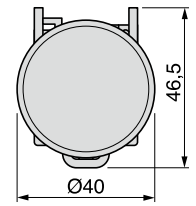

e: 安装板厚度 1~6 mm

选择开关
标准操作手柄
XB4-BD

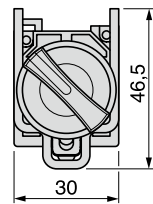
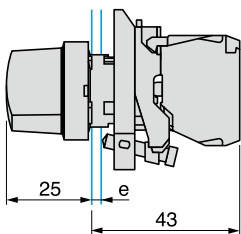

长操作手柄
XB4-BJ

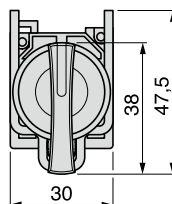
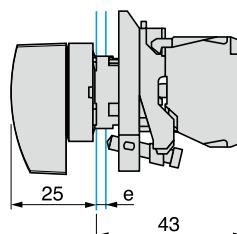

钥匙开关
XB4-BG

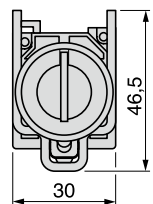
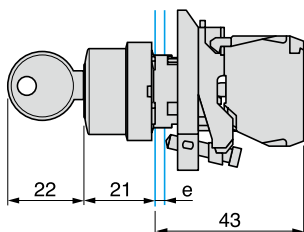

拨动开关头
ZB4-BD*8

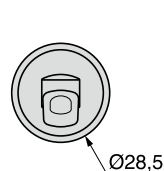
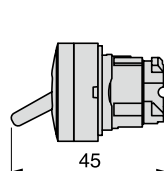

e: 安装板厚度 1~6 mm

Ø 22 按钮及指示灯

XB4-B 型指示灯 (可带电气触点)

外形尺寸 (续)

带指示灯
带 LED
XB4-BVB•, BVG•, BVM•

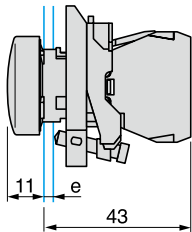

直接供电
XB4-BV6

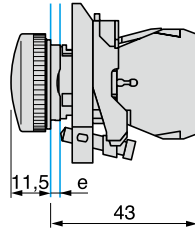

带小型变压器
XB4-BV3•, BV4•

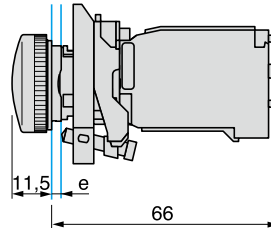

正视图

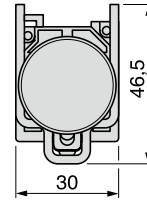

e: 安装板厚度 1-6 mm.

带指示灯按钮
带 LED
XB4-BW3•5

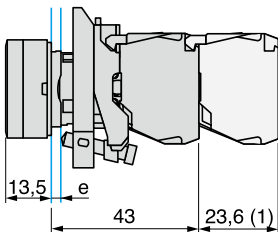

直接供电
XB4-BW3•65

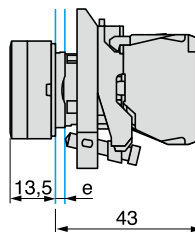

带隔离变压器
XB4-BW3•5

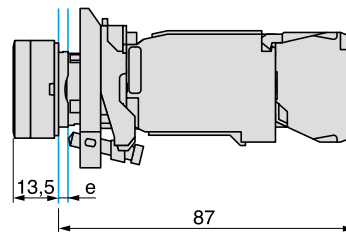

正视图

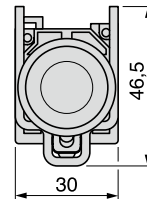

带指示灯双头按钮
带 LED
XB4-BW84•5

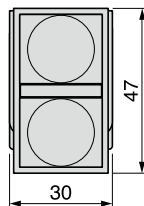
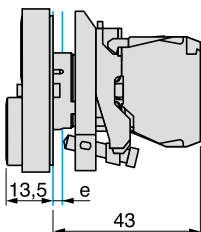

带指示灯选择开关
带 LED
XB4-BK12•5

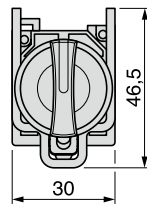
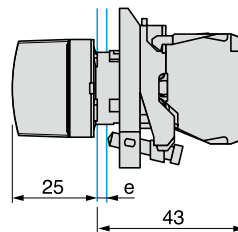

e: 带指示灯双头按钮 1-6 mm.

(1) 可加辅助电气触点

安装板开孔尺寸 (适用各类按钮及指示灯) (1)

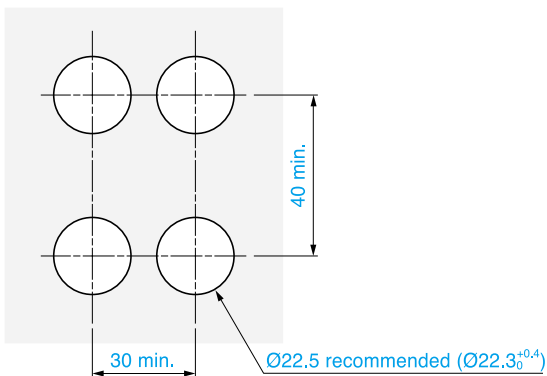

(1) 装有 Faston 端子的按钮, 开关和指示灯固定中心为: 最小 32 x 45.

Ø 22 按钮及指示灯

ZB4-B 型按钮头组装件

外形尺寸 (续)

按钮头弹簧返回
ZB4-BA•, BA•••,
ZB4-BA•8

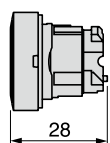

ZB4-BL•, BL•••

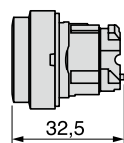

ZB4-BA•6

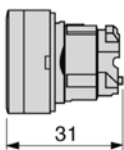

正视图

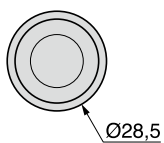

ZB4-BP••

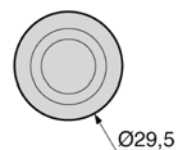
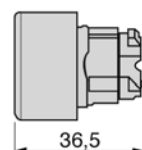

按钮头弹簧返回
ZB4-BA81••,
ZB4-BA82••

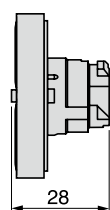

ZB4-BL83••,
ZB4-BL84••

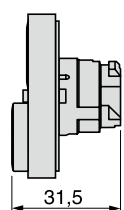

正视图

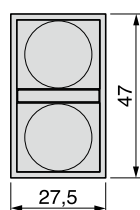

ZB4-BA91••,
ZB4-BA92••

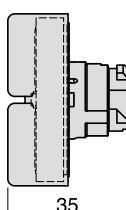

ZB4-BL93••,
ZB4-BL94••

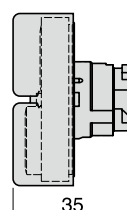

正视图

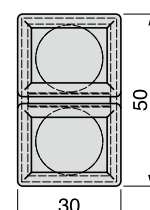

按钮头
自锁

ZB4-BH0•

ZB4-BH•

正视图

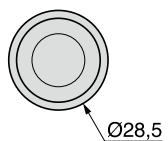
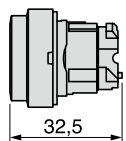
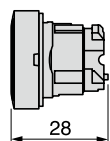

蘑菇头

ZB4-BC•4

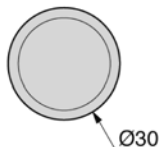
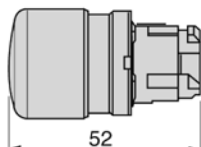

ZB4-BC•, BR•

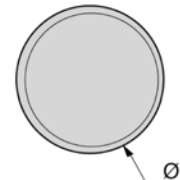
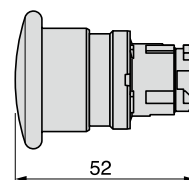

ZB4-	Ø
BC•	40
BR•	60

蘑菇形按钮头, 自锁

推-拉

ZB4-BT•, BT•4

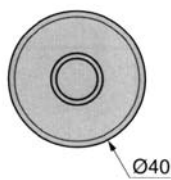
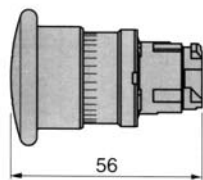

ZB4-BX2, BX4

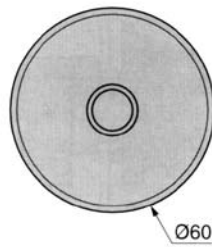
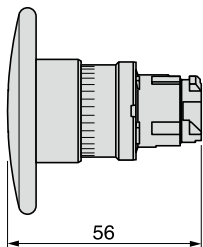

旋转复位

ZB4-BS4•, BS834

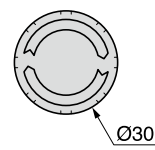
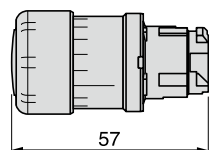

ZB4-BS5•, BS844, BS6•

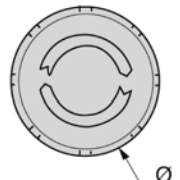
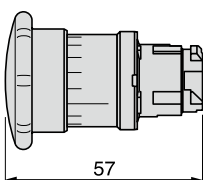

ZB4-	Ø
BS5•, BS844	40
BS6•	60

Ø 22 按钮及指示灯

ZB4-B 型按钮头组件

外形尺寸 (续)

蘑菇形按钮头自锁 (续)
 钥匙复位
ZB4-BS7•, BS934

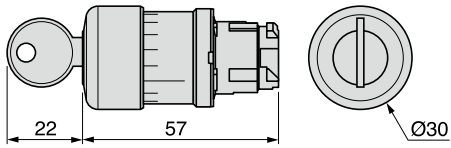

ZB4-BS1•, BS2•, BS944, BS964

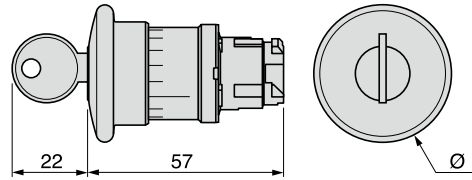

ZB4-	Ø
BS1•, BS944	40
BS2•, BS964	60

旋转开关头
 标准手柄
ZB4-BD•



长手柄
ZB4-BJ•

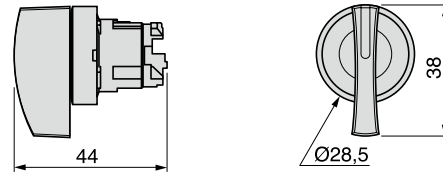

旋转开关
ZB4-BD•9



钥匙开关 (Ronison °455)
ZB4-BG•, BG0•

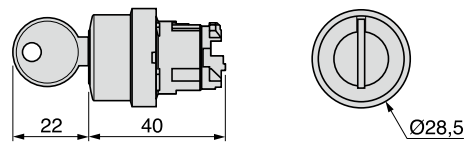

按钮及选择开关触点底座
 螺丝夹紧接线端子。
ZB4-BZ10•, BZ141

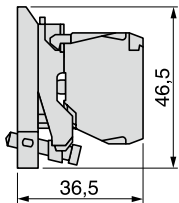

插接件
ZB4-BZ10•4, BZ1414

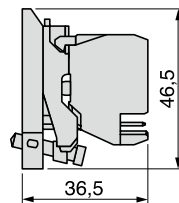

Ø 22 按钮及指示灯

ZB4-B 指示灯组装件

外形尺寸 (续)

指示灯头带光源
带 LED
ZB4-BV0•3

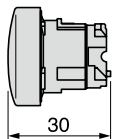

白炽灯, 氖灯或 LED
ZB4-BV0•

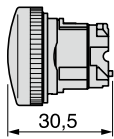

正视图

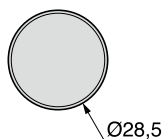

指示灯组装件底座, 螺丝夹紧接线端子
带 LED
ZB4-BV••

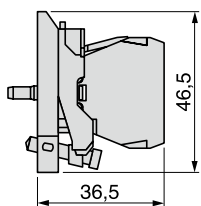

向 BA 9s 灯泡直接供电
ZB4-BV6

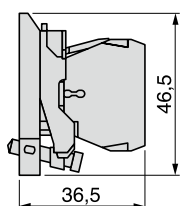

通过小变压器向 BA 9s 灯泡供电
ZB4-BV•, BV.D•

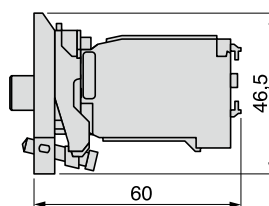

指示灯组装件底座, 插接件引线
带 LED
ZB4-BV••4

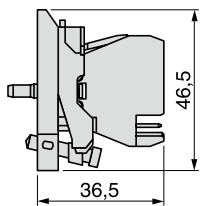

Ø 22 按钮及指示灯

ZB4-B 指示灯组装件可带电气触点
外形尺寸 (续)

带指示灯按钮头弹簧返回

LED
ZB4-BW3•3,
ZB4-BW5•3, BA•8

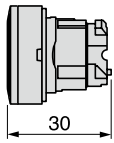

ZB4-BW1•3
ZB4-BL•8

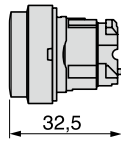

正视图

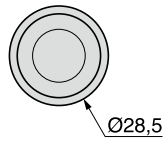

ZB4-BW9•3

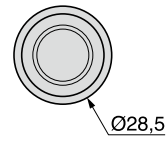
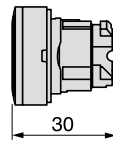

白炽灯或氖灯
ZB4-BW3•

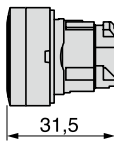

ZB4-BW1•

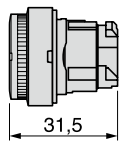

正视图

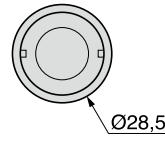

双头带指示灯按钮
ZB4-BW81•••3,
ZB4-BW82•••3

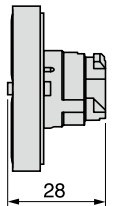

ZB4-BW83•••3,
ZB4-BW84•••3

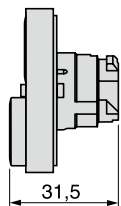

正视图

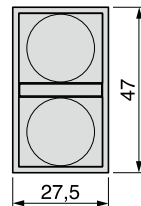

自锁式带指示灯按钮头
ZB4-BH0•3

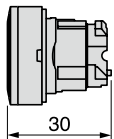

ZB4-BH•3

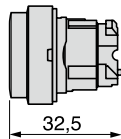

带指示灯选择开关头, 长手柄

正视图

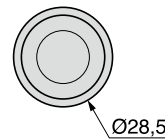

ZB4-BK1•••3

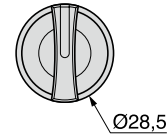
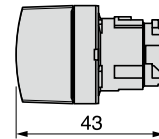

带指示灯按钮选择开关底座
螺丝夹紧接线
带 LED
ZB4-BW0•••

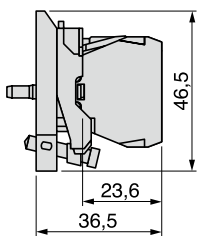

向 BA 9s 灯泡直接供电

ZB4-BW06•

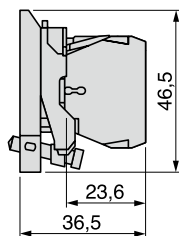

通过小变压器向
BA 9s 灯泡供电
ZB4-BW0••, BW0•D••

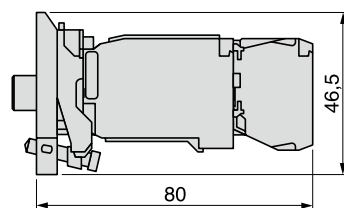

插接件引线
带 LED
ZB4-BW0•••4

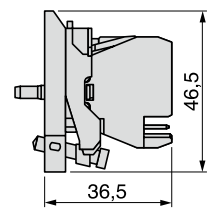

Ø 22 按钮及指示灯

其它配件
外形尺寸 (续)

手动过载复位按钮
XB4-BA9..

正视图

按钮头 + 电位器座
ZB4-BD9-2

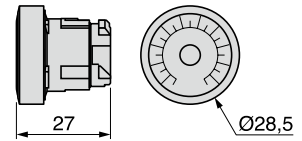
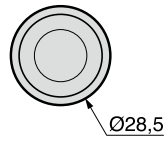
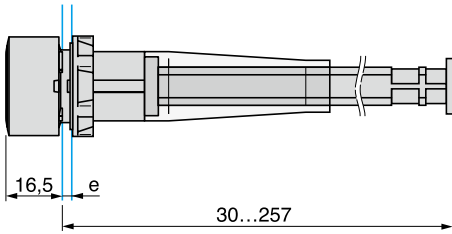

XB4-BA8..

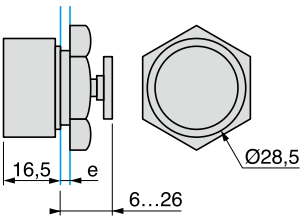

e: 安装板厚度 1-6 mm。

操作杆
XD4-PA..2

XD4-PA..4

正视图

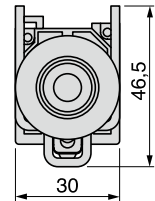
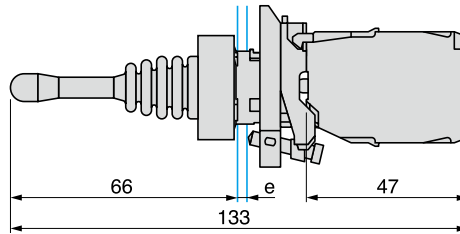
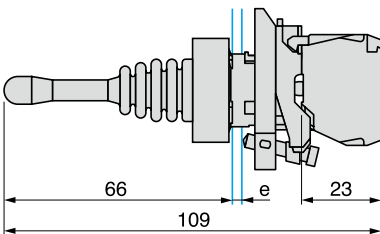

e: 安装板厚度 1-6 mm。

小时计数器
XB5-DS..

报警器
XB5-KS..

接线图
XB5-KS..

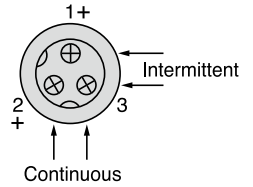
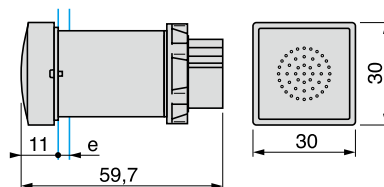
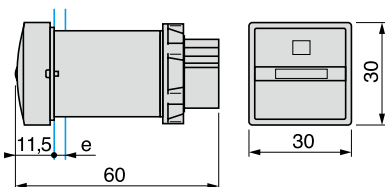

e: 安装板厚度 1-6 mm。

Ø 22 按钮及指示灯

ZB4-B 组件

安装

焊接在印刷线路板上
盘面钻孔尺寸
单位: mm

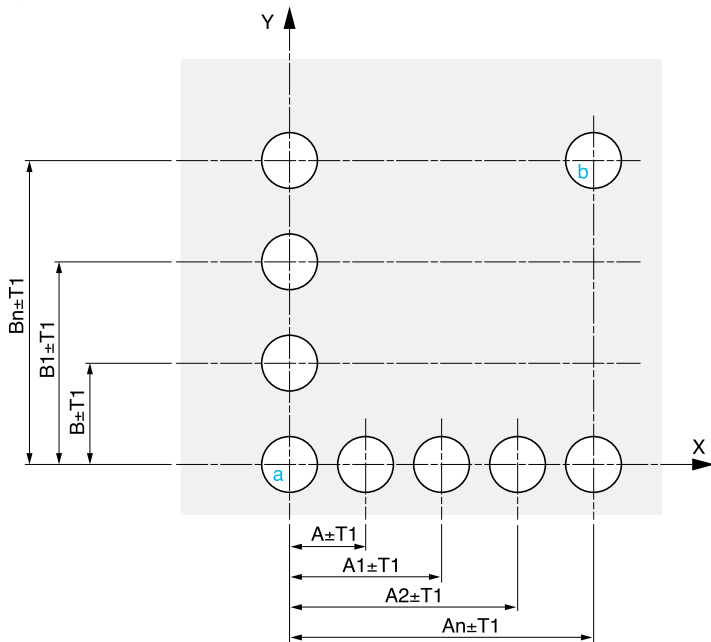

印刷电路板钻孔尺寸 (电气触点部件侧视)
单位: mm

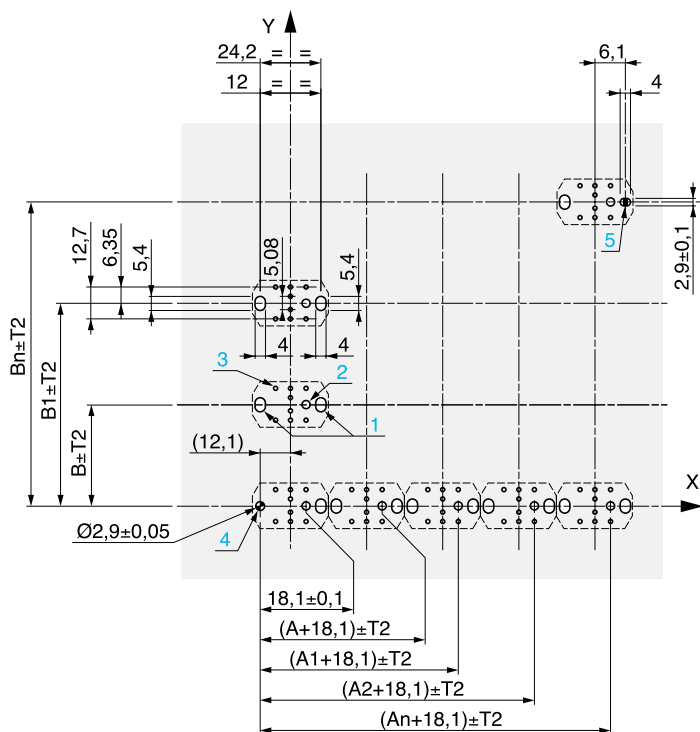

A: 30 min.
B: 40 min.

盘与印刷线路板的误差
累计误差不超过 0.3 mm: $T1 + T2 = 0.3 \text{ mm max.}$

安装注意事项:

线路板最大厚度: 1.6 mm

钻孔直径: 推荐 22.5 mm ($22.3^{+0.4}$)

底座方向/固定卡座圈 ZB4-BZ009: $\pm 2^\circ 30'$
(不包括 a 和 b 孔)

ZBZ-006 固定螺丝拧紧力矩: 0.6 N.m

ZB4-BZ079 和固定螺丝间距可以是水平间隔 90 mm (X), 垂直间隔 120 mm (Y)
(对于 30 x 40 mm 的固定中心)。

固定中心标为 a 和 b 须与印刷线路板标为 4 和 5 一致。

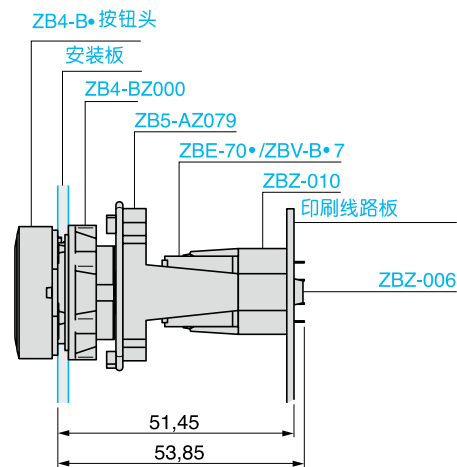

安装 ZBZ-010 适配器:

- 1 2 长腰孔螺丝固定 ZBZ-006
- 2 1 中 $\text{Ø} 2.4 \text{ mm} (\pm 0.05)$ 为适配器 ZBZ-010 定位
- 3 8 个中 $\text{Ø} 12 \text{ mm}$ 孔
- 4 1 个中 $\text{Ø} 2.9 \text{ mm} (\pm 0.05)$ 为印刷线路板定位 (与标记 a 孔)
- 5 1 个长腰孔为印刷线路板旋转定位 (与特记 b 孔)

标为 $A_n + 18.1$ 的孔是中 $\text{Ø} 2.4 \text{ mm} (\pm 0.05)$ 孔为适配器 ZBZ-010 定位。



施耐德电气(中国)投资有限公司

施耐德电气(中国)投资有限公司	北京市朝阳区望京东路6号施耐德电气大厦	邮编: 100102	电话: (010) 84346699	传真: (010) 84501130
■ 上海分公司	上海市漕河泾开发区宜山路1009号创新大厦第12层, 15层, 16层	邮编: 200233	电话: (021) 24012500	传真: (021) 64957301
■ 张江办事处	上海市浦东新区龙东大道3000号8号楼5楼	邮编: 201203	电话: (021) 38954699	传真: (021) 58963962
■ 广州分公司	广州市珠江新城临江大道3号发展中心大厦25层	邮编: 510623	电话: (020) 85185188	传真: (020) 85185195
■ 武汉分公司	武汉市汉口建设大道568号新世界国贸大厦37层01、02、03、05单元	邮编: 430022	电话: (027) 68850668	传真: (027) 68850488
■ 成都分公司	成都市高新技术开发区高棚东路11号	邮编: 610041	电话: (028) 85178879	传真: (028) 85178717
■ 天津办事处	天津市河东区十一经路78号万隆太平洋大厦1401-1404室	邮编: 300171	电话: (022) 84180888	传真: (022) 84180222
■ 济南办事处	济南市泺源大街229号金龙中心主楼21层D室	邮编: 250012	电话: (0531) 81678100	传真: (0531) 86121628
■ 青岛办事处	青岛崂山区秦岭路18号青岛国展财富中心二号楼四层413室	邮编: 266061	电话: (0532) 85793001	传真: (0532) 85793002
■ 石家庄办事处	石家庄市中山路303号世贸皇冠酒店办公楼12层1201室	邮编: 050011	电话: (0311) 86698713	传真: (0311) 86698723
■ 沈阳办事处	沈河区青年大街219号华新国际大厦16层F/G/H/I座	邮编: 110016	电话: (024) 23964339	传真: (024) 23964296/97
■ 哈尔滨办事处	哈尔滨南岗区红军街15号奥威斯发展大厦22层A、B座	邮编: 150001	电话: (0451) 53009797	传真: (0451) 53009639/40
■ 长春办事处	长春解放大路2677号长春光大银行大厦1211-12室	邮编: 130061	电话: (0431) 88400302/03	传真: (0431) 88400301
■ 大连办事处	大连沙河口区五一路267号17号楼201-I室	邮编: 116023	电话: (0411) 84769100	传真: (0411) 84769511
■ 西安办事处	西安高新区科技路48号创业广场B座17层1706室	邮编: 710075	电话: (029) 88332711	传真: (029) 88324697/4820
■ 太原办事处	太原市府西街268号力鸿大厦B区1003室	邮编: 030002	电话: (0351) 4937186	传真: (0351) 4937029
■ 乌鲁木齐办事处	乌鲁木齐市新华北路5号美丽华酒店A座2521室	邮编: 830002	电话: (0991) 2825888 ext. 2521	传真: (0991) 2848188
■ 南京办事处	南京市中山路268号汇杰广场2001-2003室	邮编: 210008	电话: (025) 83198399	传真: (025) 83198321
■ 苏州办事处	苏州市工业园区苏华路2号国际大厦1711-1712室	邮编: 215021	电话: (0512) 68622550	传真: (0512) 68622620
■ 无锡办事处	无锡市太湖广场永和路28号无锡工商综合大楼17层	邮编: 214021	电话: (0510) 81009780	传真: (0510) 81009760
■ 南通办事处	江苏省南通市工农路111号华辰大厦A座1103室	邮编: 226000	电话: (0513) 85228138	传真: (0513) 85228134
■ 常州办事处	常州市局前街2号常州椿庭楼宾馆1216室	邮编: 213000	电话: (0519) 8130710	传真: (0519) 8130711
■ 合肥办事处	合肥市长江东路1104号古井假日酒店820房间	邮编: 230011	电话: (0551) 4291993	传真: (0551) 2206956
■ 杭州办事处	杭州市凤起路78号浙金广场四层	邮编: 310003	电话: (0571) 85271466	传真: (0571) 85271305
■ 南昌办事处	江西南昌市八一大道357号财富广场2701室	邮编: 330003	电话: (0791) 6272972	传真: (0791) 6295323
■ 福州办事处	福州市仓山区建新镇闽江大道169号水乡温泉住宅区二期29号楼102单元	邮编: 350000	电话: (0591) 87114853	传真: (0591) 87112046
■ 洛阳办事处	洛阳市涧西区凯旋西路88号华阳广场国际大饭店609室	邮编: 471003	电话: (0379) 65588678	传真: (0379) 65588679
■ 厦门办事处	厦门市思明区厦禾路189号银行中心2502-03A室	邮编: 361003	电话: (0592) 2386700	传真: (0592) 2386701
■ 宁波办事处	宁波市江东北路1号宁波中信国际大酒店833室	邮编: 315010	电话: (0574) 87706808	传真: (0574) 87717043
■ 温州办事处	温州市车站大道高联大厦写字楼9层B2号	邮编: 325000	电话: (0577) 86072225/6/7/9	传真: (0577) 86072228
■ 成都办事处	成都市顺城大街308号冠城广场27楼A-F座	邮编: 610017	电话: (028) 86528282	传真: (028) 86528383
■ 重庆办事处	重庆市渝中区邹容路68号重庆大都会商厦12楼1211-12室	邮编: 400010	电话: (023) 63839700	传真: (023) 63839707
■ 佛山办事处	佛山市祖庙路33号百花广场26层2622-2623室	邮编: 528000	电话: (0757) 83990312/0029/1312	传真: (0757) 83991312
■ 昆明办事处	昆明市三市街6号柏联广场10楼07-08单元	邮编: 650021	电话: (0871) 3647549	传真: (0871) 3647552
■ 长沙办事处	长沙市劳动西路215号湖南佳程酒店14层01, 10, 11室	邮编: 410011	电话: (0731) 85112588	传真: (0731) 85159730
■ 郑州办事处	郑州市金水路115号中州皇冠假日酒店C座西翼2层	邮编: 450003	电话: (0371) 65939211	传真: (0371) 65939213
■ 泰州办事处	江苏省泰州市青年南路39号新永泰大酒店8512房间	邮编: 225300	电话: (0523) 86397849	传真: (0523) 86397847
■ 中山办事处	中山市中山三路18号中银大厦18楼1813室	邮编: 528403	电话: (0760) 8235971	传真: (0760) 8235979
■ 鞍山办事处	鞍山市铁东区南胜利路21号万科写字楼2009室	邮编: 114001	电话: (0412) 5575511/5522	传真: (0412) 5573311
■ 烟台办事处	烟台市南大街9号金都大厦2516室	邮编: 264001	电话: (0535) 3393899	传真: (0535) 3393998
■ 扬中办事处	扬中市前进北路52号扬中宾馆2018号房间	邮编: 212000	电话: (0511) 88398528	传真: (0511) 88398538
■ 南宁办事处	南宁市南湖区民族大道111号广西发展大厦12层	邮编: 530000	电话: (0771) 5519761/9762	传真: (0771) 5519760
■ 东莞办事处	东莞市南城区体育路2号鸿禧中心A406单元	邮编: 523070	电话: (0769) 22413010	传真: (0769) 22413160
■ 深圳办事处	深圳市罗湖区深南东路5047号深圳发展银行大厦17层H-I室	邮编: 518001	电话: (0755) 25841022	传真: (0755) 82080250
■ 贵阳办事处	贵阳市中华南路49号贵航大厦1204室	邮编: 550003	电话: (0851) 5887006	传真: (0851) 5887009
■ 海口办事处	海南省海口市文华路18号的海南文华大酒店的第六层607室	邮编: 570305	电话: (0898) 68597287	传真: (0898) 68597295
■ 施耐德(香港)有限公司	香港鲗鱼涌英皇道979号太古坊和域大厦13楼东翼		电话: (00852) 25650621	传真: (00852) 28111029
■ 施耐德电气中国研修学院	北京市朝阳区望京东路6号施耐德电气大厦	邮编: 100102	电话: (010) 84346699	传真: (010) 84501130

客户关爱中心热线：400 810 1315

施耐德电气中国
Schneider Electric China
www.schneider-electric.cn

北京市朝阳区望京东路6号
施耐德电气大厦
邮编: 100102
电话: (010) 8434 6699
传真: (010) 8450 1130

Schneider Electric Building, No. 6,
East Wangjing Rd., Chaoyang District
Beijing 100102 P.R.C.
Tel: (010) 8434 6699
Fax: (010) 8450 1130

由于标准和材料的变更，文中所述特性和本资料中的图像只有经过我们的业务部门确认以后，才对我们有约束。



本手册采用生态纸印刷