

Onick

红外监测相机 AM-8

使用说明书



简易操作指南

外形结构

1.向上键

2.向右键

3.快门键

4.Ok 键

5.向左键

6.菜单键

7.回放键

8.向下键

9.TF 卡插槽

10.AV 接口

11.USB 接口

12.关机

13.测试开关

14.开机

15.红外灯区

16.镜头

17.主传感器

18.辅传感器

19.显示屏

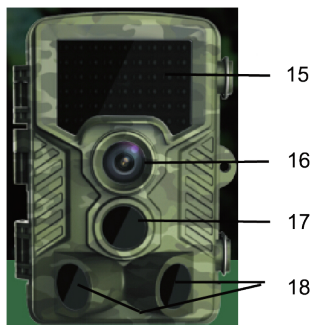
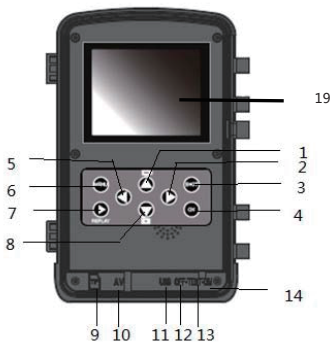

简易操作指南



① 安装电池



② 插入TF卡



③ 推到测试模式

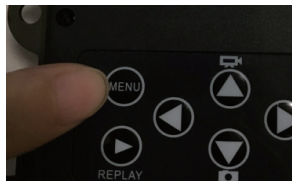

④ 单击菜单键

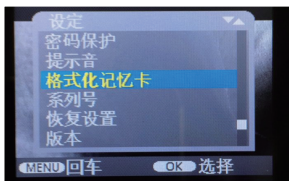

⑤ 格式化内存卡

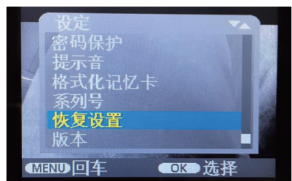

⑥ 恢复出厂设置

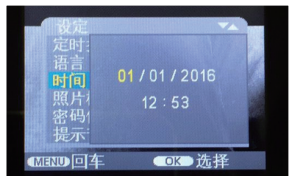

⑦ 设置时间日期



⑧ 推到工作模式

简易操作指南

电池充电

使用本产品前，请先插入电池。

- ◆ 打开本打猎机，找到电池盖并打开，插入8×1.5VAAA电池，同时确保电池极性的正确。
- ◆ 当使用电源适配器(不提供)充电时，在相机的底部找到橡胶密封圈并打开，用电源适配器的一端连接打猎机，另一端接入电源进行充电（外接电源6v 2A）。

插入内存卡

- ▶ 由于本产品没有内置内存,如果不插入存储卡，相机将不能保存任何数据。请在使用前，先插入一张 TF 卡。在拍摄前请先将 TF 卡格式化，可提高电池寿命和快门速度。
- ▶ TF 卡支持的最大容量为 32 GB，推荐使用Class6以上的品牌高速卡。
- ▶ 为了避免故障，储存卡应远离水源，避免强烈振动、粉尘、热源和阳光直射。
- ▶ 不要强行插入存储卡，按照产品上图示方向插入。
- ▶ 在第一次使用时，应等到内存卡达到环境温度才进行拍摄。打猎机可能会受到环境温度湿度的影响而导致短路，所以在室外使用时应注意对于产品的保护措施。
- ▶ 当 TF 卡存储满了,摄像机将会自动停止拍照、录像和关闭 LED 灯。

简易操作指南

- ▶ 拔出 TF 记忆卡时，轻轻按下 TF 卡突出边缘，TF 卡将会弹出。

基本操作

开关机/系统设置

插入电池后，将模式开关打到“设置”档位，进行系统设置。在测试模式下，红外灯关闭。

- ◆ 按上/下按键在拍照和视频模式之间切换。
- ◆ 按菜单键打开设置菜单。按 OK 键保存设置。
- ◆ 再次按菜单键返回上一级或退出设置。

模式

本摄像机有三种模式：拍照模式，摄像模式，拍照+摄像模式。在“照片+视频”模式下，先拍摄一张照片后开始记录视频。

语言

设置系统显示的语言。中文/英语/德语/芬兰语/瑞典语/丹麦语/法语/意大利语/荷兰语/西班牙语/葡萄牙语。

简易操作指南

格式化

格式化存储卡将永久删除所有数据。当你使用一个新的存储卡或使用的存储卡曾被用于另一个设备时，你应先将存储卡格式化。选择“是”并按 OK 按钮确认，在格式化过程中，显示屏将显示“Please wait”字样。

照片尺寸

选择照片尺寸的大小：3 MP，5 MP，8 MP (默认)，12 MP，16 MP。

尺寸越大,图像清晰度越高，存储卡能存储的照片数量越少，反之越多。

视频像素

选择视频的像素大小: 1090×1080, 1280 × 720, 720 × 480, 640 × 480, 320 × 240. 像素越高，能够存储的视频时长越短，反之越长。

时间&日期

设置日期的格式：YYYY/MM/DD, DD/MM/YYYY，MM/DD/YYYY

设置时间的格式：12 或 24 小时制，并设置时间和日期。

按左/右键选择要修改的位置，按上/下键修改数值的大小,按 OK 键确认。

简易操作指南

安装支架

你可以使用附带的支架或绑带，将摄像机安装在墙上或树上。安装时要确保所有的螺丝被拧紧，安装的最佳高度为离地面 1 米左右。

元件

1. 三脚架螺杆
2. 锁紧螺母
3. 枢轴螺栓
4. 钻孔机
5. 螺丝
6. 墙式插座

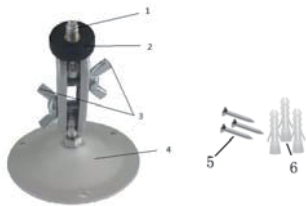

与 TV 连接

本摄像机可以传输视频到外部显示器或电视机，请按照以下说明进行操作。

1. 用 AV 数据线连接本摄像机和电视机。
2. 打开电视机，将电视机的模式调整为 TV 模式。
3. 开启摄像机，将开关打在“SET”位置。

与电脑连接

有两种方法可以将图像从摄像机的存储卡下载到计算机中：

- 将 TF 卡插入闪存读卡器中
- 用附带的 USB 线将摄像机和电脑相连。