

## W100：體積小、測距長的小型光電感應器



W100 系列的特徵為體積小、測距長、價格便宜，主要性能如下：

- 對照型檢測範圍 15 米
- 反射片型附偏光濾鏡，搭配 PL80A 可檢測 6 米的範圍
- 直接反射標準型檢測距離 900mm
- 直接反射背景遮蔽型檢測距離 120mm

在使用上它備有：

- 感光度調整鈕
- 入光 / 遮光動作切換鈕
- 直接電纜線或是 M8 三腳接線座

以上的特性使 W100 系列在工業倉儲、輸送機以及貨品包裝的應用上非常合適，敬請業界多加利用

**SICK**

# WT100 直接反射背景遮蔽型光電感應器 DC-可見紅光

檢測距離  
4...120 mm  
直接反射光電感應器

- 直接反射背景遮蔽光電感應器及輔助照準
- 感度可調

檢測距離  
0...900 mm  
直接反射光電感應器

- 直接反射標準型，作為一般用途
- 感度可調



配件
接線插頭
安裝支架

## 外型尺寸

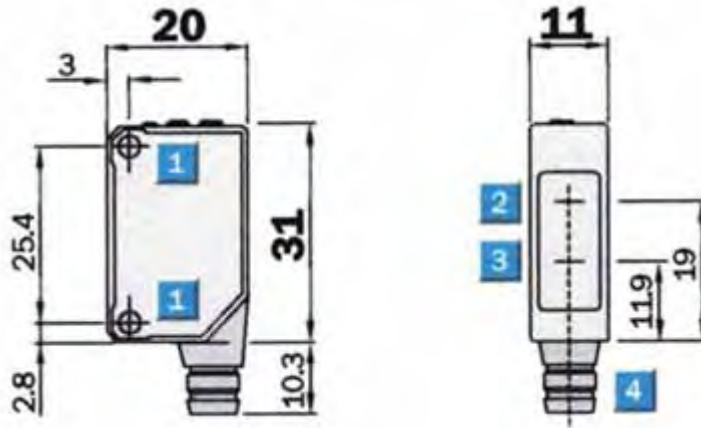

可調式	
WT 100-P 1419	WT 100-P 3419
WT 100-N 1419	WT 100-N 3419
WT 100-P 1439	WT 100-P 3439
WT 100-N 1439	WT 100-N 3439



- 1 固定孔
- 2 投光器光軸
- 3 受光器光軸
- 4 M 8, 3-pin 插座或電纜線
- 5 橘色 LED 訊號強度指示燈  
輸出指示燈
- 6 感度調整鈕
- 7 L=入光動作  
D=遮光動作

## 接線圖

WT 100-P 1419	WT 100-P 3419	WT 100-P 1439	WT 100-P 3439
WT 100-N 1419	WT 100-N 3419	WT 100-N 1439	WT 100-N 3439

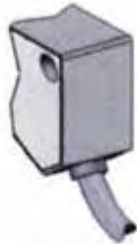

3x0.18mm 平方

3-pin, m8

3x0.18mm 平方

3-pin, m8

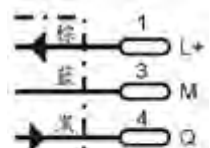
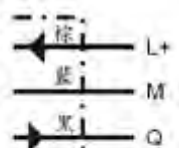
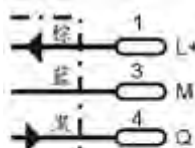
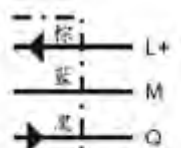



# 標準型

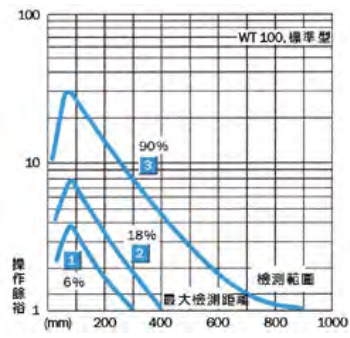

產品名稱	產品編號
WT 100-P 1439	6 026 079
WT 100-P 3439	6 026 081
WT 100-N 1439	6 026 078
WT 100-N 3439	6 026 080

■ 含安裝支架

檢測範圍  
0.01...6 M  
反射片型光電感應器

- 附偏光濾鏡用於檢測表面發光的物體
- 適用於反光貼紙
- 感度可調
- 入光或遮光動作



CE c UL US

配件
接線插頭
安裝支架
反射片

WL 100 反射片型光電感應器，可轉換 L/D，DC-可見紅光

外型尺寸

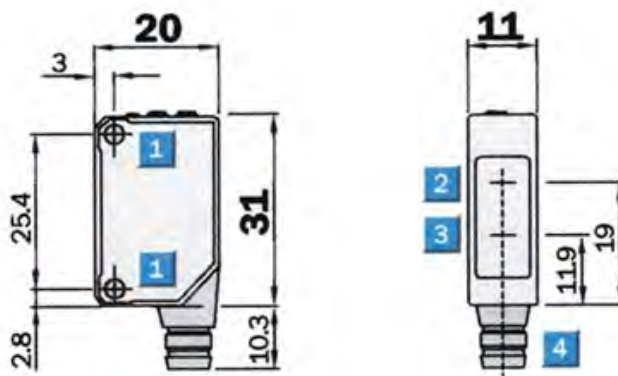

可調式	
WL 100-P 1239	WL 100-P 1439
WL 100-P 1339	WL 100-N 3439
WL 100-P 3239	WL 100-N 1439
WL 100-P 3339	WL 100-N 3339
WL 100-N 1239	
WL 100-N 1339	
WL 100-N 3239	
WL 100-N 3339	

- 1 固定孔
- 2 投光器光軸
- 3 受光器光軸
- 4 M8, 3-pin 插座或電纜線
- 5 橘色 LED 訊號強度指示燈
- 6 感度調整鈕
- 7 L=入光動作  
D=遮光動作

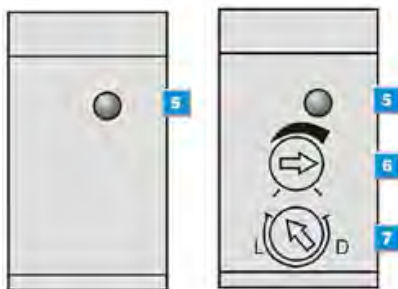

接線圖

WL 100-P 1239	WL 100-P 3239	WL 100-P 1439	WL 100-P 3439
WL 100-N 1239	WL 100-N 3339	WL 100-N 1439	WL 100-N 3439
WL 100-P 1339	WL 100-P 3239		
WL 100-N 1339	WL 100-N 3339		



3x0.18mm 平方

3-pin, m8

3x0.18mm 平方

3-pin, m8

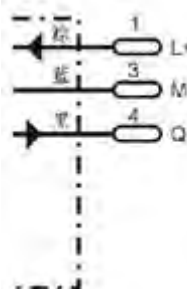
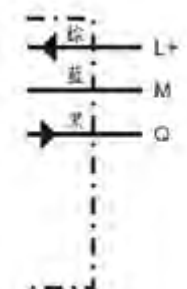
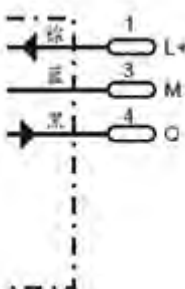
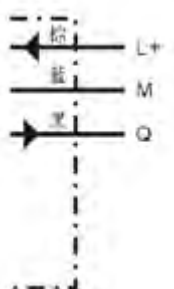





■ 檢測範圍      ■ 最大檢測範圍

反射片種類	檢測範圍
1 PL 80 A	0.01...5.0 m
2 P 250	0.01...3.5 m
3 PL 50 A/PL 40 A	0.01...3.8 m
4 PL 30 A/PL 31 A	0.01...3.0 m
5 PL 20 A	0.01...2.2 m
6 反光貼紙	0.01...2.0 m
7 P 45	0.01...2.0 m

WL 100-P 3339	6 026 072
WL 100-N 1239	6 026 062
WL 100-N 1339	6 026 063
WL 100-N 3239	6 026 068
WL 100-N 3339	6 026 069

■ 含安裝支架，反射片

配件一

47x47mm 平方反射片	
產品名稱	產品編號
P 250	5 304 812

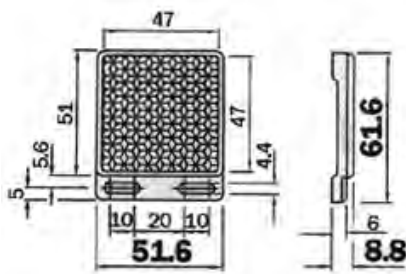

WS / WE100 遮光片	
遮光片寬度：0.5mm / 1.0mm / 2.0mm	
產品名稱	產品編號
BL-140-10	5 308 458

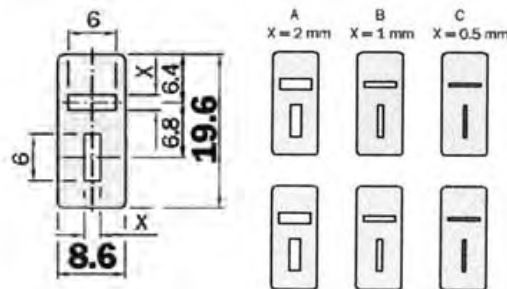

遮光片 A,B,C 三式一組  
用於對照型檢測小型物體  
或作精準檢測之用，檢測  
範圍因而縮減如下：  
A) 2 mm 檢測範圍 4 M  
B) 1 mm 檢測範圍 2 M  
C) 0.5 mm 檢測範圍 1 M

M8 直式三腳母電纜插頭		
電纜直徑 4.5mm, 3x0.25mm 平方, PUR 外皮		
產品名稱	產品編號	電纜長度
DOL-0803-G05MB	7 902 080	5m

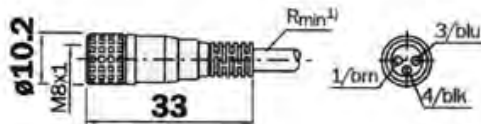

M8 彎式三腳母電纜插頭		
電纜直徑 4.5mm, 3x0.25mm 平方, PUR 外皮		
產品名稱	產品編號	電纜長度
DOL-0803-W05MB	7 902 081	5m

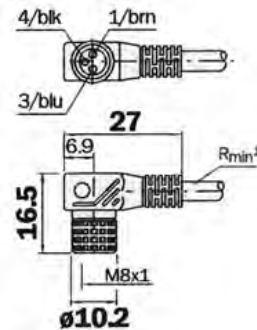

水平安裝支架	
產品名稱	產品編號
BEF-W 100-A	5 311 520

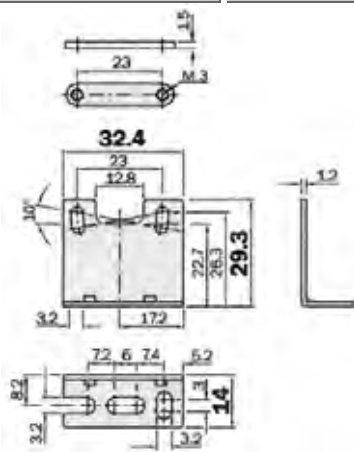

垂直安裝支架	
產品名稱	產品編號
BEF-W 100-B	5 311 521

