

# 野生动物监测相机 使用说明书

## AM-999



AM-999（不带彩信）

AM-999（带彩信）

# 目录

1 操作指南.....	1
1.1 概略.....	1
1.2 机身接口和相机组建.....	1
1.3 相机功能指示图.....	2
1.4 液晶显示器信息显示.....	2
1.5 MMS/GPRS 功能.....	3
2 敬告.....	3
3 简易操作.....	3
3.1 电源供电.....	3
3.2 插入 SD 卡和插入 SIM 卡.....	4
3.3 激光指示器.....	5
3.4 开机和进入模式.....	5
3.5 进入测试模式.....	5
3.5.1 自定义设置.....	5
3.5.2 手动拍摄.....	5
3.5.3 预览图像或录像.....	5
3.5.4 删除图像或录像.....	6
3.5.5 手动发送彩信或邮件.....	6
3.6 关机.....	6
4 高级操作.....	6
4.1 菜单设置.....	6
4.2 在 TEST 模式下更改参数设置.....	8
4.3 图例-更改一些常见的参数设置.....	9
5 相机设置、MMS 设置、Smtip 设置.....	10
5.1 相机设置、MMS 设置、Smtip 设置.....	10
5.1.1 自定义相机设置.....	10
5.1.2 自定义 MMS 设置.....	11
5.1.3 自定义 Smtip 设置.....	12
5.2 手动测试发送彩信和邮件.....	13
附录 1: 产品规格.....	14
附录 2: 配件清单.....	14

# 1 操作指南

## 1.1 概略

美国Onick（欧尼卡）AM-999监测相机是一款带有彩信功能同时自动监控摄像的高清数码狩猎相机。采用热释感应动物（人体）感应技术，根据默认设置或自定义设置，自动捕捉高质量图像（高达1200万像素）或记录高清视频短片（1080P）。除此之外，AM-999系列相机（带彩页和不带彩信）还可以通过GSM/GPRS/MMS网络技术发送彩信或短信到手机或发送电子邮件到邮箱。

相机内置光敏传感器，白天拍摄彩色图像和录像，晚上利用940nm或850nm LED灯拍摄黑白图像和录像。自带一个2英寸彩色液晶显示屏和声音录音机，更方便使用。激光指示器是用来更准确的扫描目标，支持MMS/SMS/电子邮件通过GSM/GPRS网络传输。此外，带彩页和不带彩信的监测相机的快捷OK键还可以不用打开外盒直接拍照和录像，用作便携式数码相机随身携带，是您出门捕捉的好帮手。历经高寒地区长期测试和改进，实际长期使用场合达到-30℃（保证值为-20℃），性能稳定可靠，制造工艺成熟，在欧美获得广泛好评。

## 1.2 机身接口和相机组建

相机有以下I/O接口：USB连接器、SD卡插槽、SIM卡插槽和外部直流电源连接器。花一些时间来熟悉相机操作，将有助于阅读本节和手册的其余部分。





图 1 相机组建

## 1.5 MMS/GPRS 功能

Onick AM-999相机(带彩信和不带彩信)系列可以通过GSM/GPRS网络技术源源不断向手机发送图像。在使用这个功能前,必须向当地运营商开通GPRS服务。如果需要打开MMS/SMTPE功能,可以在SMTP/MMS Setup 打开 **MMS settings** 或 **SMTP settings**; 反之,请在 **MTP/MMS Setup** 关闭 **MMS settings** 或 **SMTP settings**。它支持四种波段: 850MHz、900MHz、1800MHz 和1900MHz。

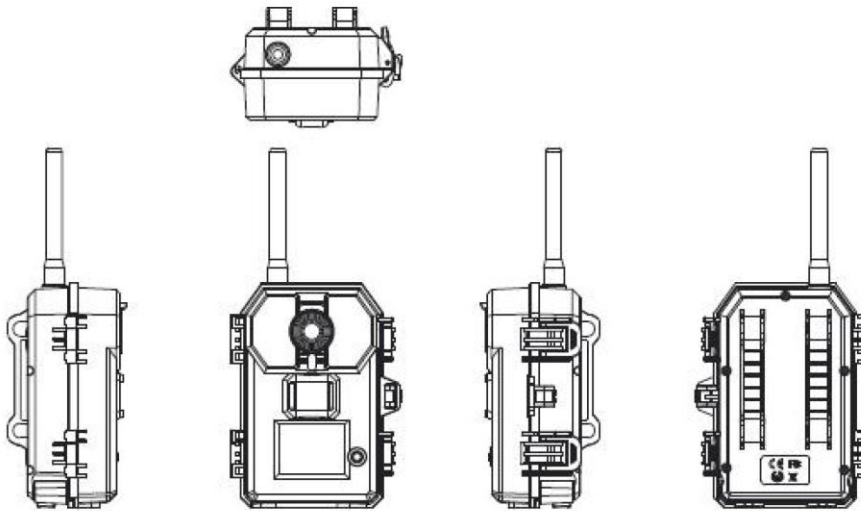
SIM卡图标: 两种图标分别代表两种不同的状态, SIM 代表信号正常, 可以正常发送彩信或邮件,  代表没有插卡、信号不正常, 因此不能正常发送彩信或邮件。

## 1.6 支持的格式

项目	格式
图像	JPG
录像	AVI
文件	FAT32

**注意:** 不需要关注相机的文件系统格式, 除非有其他设备读取 SD 卡的问题。如果出现这种情况, 请在相机或计算机中格式化SD卡。

# 2 敬告

- 工作电压是 6V—12V, 使用四节或八节 AA 电池, 请根据所示极性安装电池。
- 请在开机前插入SD卡, 如果没有插SD卡, 开机后会自动关机。
- 插入 SD 卡前, 请确保电源开关切换到 **OFF** 位置, 不要在 **ON** 位置插入或者拔掉SD卡。
- 因为很多卡已经被其他的品牌相机格式化, 缺乏兼容性, 建议在第一次使用SD卡的时用相机将SD卡格式化。
- 确保SIM卡开通GPRS服务, 当电源开关切换到 **TEST** 模式时, 需要3-5秒等待信号。
- 在 **TEST** 模式下, 如果3分钟内不操作相机就会自动关机, 如果需要继续操作, 请重新开机。

# 3 简易操作

## 3.1 电源供电

相机可以使用四节或八节 AA 电池供电。请注意换取电池时必须将电源开关切换到 **OFF** 位置, 按下电池仓按钮 (**Battery Button**)  取出电池仓, 根据下图所示极性装上满电的电池, 再将电池仓装回电池室。相机使用以下1.5V输出电池:

1. 高密度、高性能碱性电池(推荐)
2. 可充电碱性电池
3. 可充电镍氢电池



图 4 电池仓

电池仓有四个电池插槽，插槽1和插槽2在A组，插槽3和插槽4在B组。单独一组的电池可以供相机使用，两组一起也可以供相机使用。当电池量低时，液晶显示器的电量标识会显示低电量，这个时候就需要更换电池了。

**警告：**如果使用了错误类型的电池容易引起爆炸。根据指示处理用过的电池，该产品不应与其他家庭废物处理。为了防止危害环境或人类健康，应负责任地回收利用，促进可持续的物质资源的重用。请使用回收和收集系统或接触产品的零售商，把产品安全回收。

### 3.2 插入SD卡和插入SIM卡

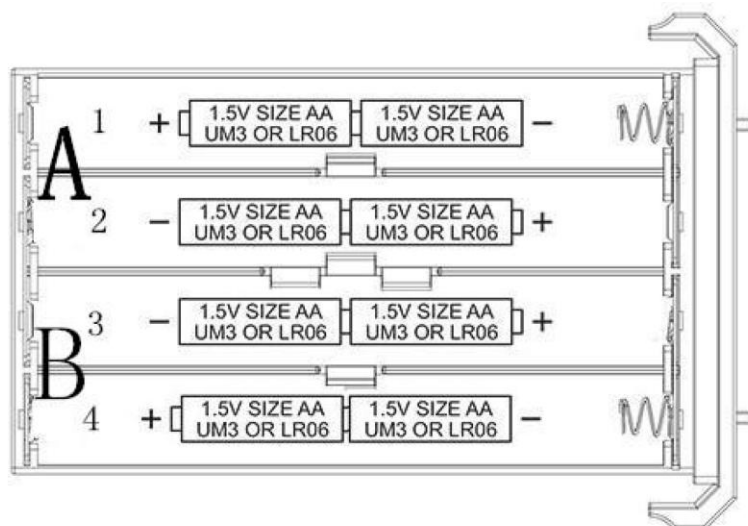
插入SD卡的时候确保SD卡缺口在右上角，否则相机不会正常工作。使用MMS/SMS/Email功能时，插入SIM卡的时候确保SIM卡缺口在右上角。



**注意：**上下颠倒或者反向插入SD、SIM卡可能损害相机或卡。如果SD卡把开关推到 **LOCK**，SD卡不会存储文件，插入SD卡前请打开SD卡保护。

### 3.3 激光指示器

激光指示器可以指向一个对象或特定感兴趣的地区(ROI),从而更准确的扫描目标。在 **TEST** 模式按 **◀** 打开激光指示器。

**注意:** 激光指示器直射眼睛可能伤害眼睛。

### 3.4 开机和进入模式

在电源开关切换到 **ON** 模式前, 请注意如下事项:

- 在相机的前面, 应避免温度和运动的干扰, 如大树、空调、空气出口的烟囱或任何其他的热源, 这些可能会导致虚假的触发。
- 放置相机的高度应适当地随对象的大小而改变, 在一般的情况下一到两米是最优的。
- 将电源开关切换到 **ON** 位置进入 **ON** 模式, 在这之前, 您可以调整相机激光指示器的目标区域。
- 切换到 **ON** 模式后, **LED** 指示灯将闪烁约10秒, 这10秒的缓冲时间是用来关闭和锁定外盒, 固定相机在一棵树, 然后迅速离开相机。
- 相机根据默认设置或者自定义设置拍照和录像, 相机有录音功能, 所以录像的同时声音也会嵌入到录像中。

### 3.5 进入测试模式

将电源开关切换到 **TEST** 位置进入测试模式, 以下功能在测试模式: 自定义设置、手动拍照、预览或手动发送彩信。

#### 3.5.1 自定义设置

按 **MENU** 进入菜单设置, 可以进行自定义相机设置, 详细操作将在“高级操作”中叙述。

#### 3.5.2 手动拍摄

在 **TEST** 模式下按 **OK** 键进行手动拍照或者录像。

- 手动拍照  
当相机设置为 **Camera** 或者 **Camera+Video**, 按 **OK** 键手动拍摄一张或多张照片, 照片会自动储存到SD卡上。
- 手动录像  
当相机设置为 **Video**, 按 **OK** 键开始手动录像, 再按 **OK** 键结束录像。  
**注意:** 只能在 **Video** 模式下手动录像。

#### 3.5.3 预览图像或录像

按 **▶** 预览图像, 最新的图像会显示在液晶显示器上, 按 **▲** 浏览上一张图像, 按 **▼** 浏览下一张图像; 按 **▶** 预览录像, 最新的图像会显示在显示屏上, 按 **▲** 浏览上一个录像, 按 **▼** 浏览下一个录像, 按 **▶** 播放录像, 在播放录像的时候, 按 **▲ / ▼** 调整音量, 按 **OK** 退出。

### 3.5.4 删除图像或录像

浏览图像或录像，选择要删除的图像或录像，按 **MENU** 进入删除窗口，按 **↓** 或 **↑** 选择 **Delete All** 或者 **Delete Current**，按 **OK** 键进行删除。



### 3.5.5 手动发送彩信或邮件

当设置项选为 **MMS**手动测试 (**MMS Manual Test**)、**SMTP**手动测试 (**SMTP Manual Test**) 和 **SSL SMTP**手动测试 (**SSL SMTP Manual Test**) 的时候可以发送彩信或电子邮件，详细操作将在“高级操作”中叙述。

### 3.6 关机

将电源开关切换到 **OFF** 位置关机，请注意即使在 **OFF** 模式下，相机仍然会消耗一定的电量。因此，如果相机长时间不使用，请取出电池。

## 4 高级操作

在前一章节相机的基本操作中，我们知道相机有三种基本操作模式：

1. **OFF** 模式：把电源开关切换到 **OFF** 位置
2. **ON** 模式：把电源开关切换到 **ON** 位置
3. **TEST** 模式：把电源开关切换到 **TEST** 位置

上述三种模式，当更换 **SD** 卡、**SIM** 卡、电池和运送相机的时候，**OFF** 模式是指定的安全模式。本章介绍的高级操作适用于自定义相机设置。

### 4.1 菜单设置

查看相机设置菜单，在 **TEST** 模式进入 **MENU**（在这章节称为设置菜单），菜单设置可在液晶显示器中显示。

设置项目	描述
选择语言 ( <b>Select language</b> )	根据您的需求选择语言。
相机设置 ( <b>Camera settings</b> )	根据您的需求选择模式、图像尺寸等19种相机项目。
<b>SMTP/MMS</b> 设置 ( <b>SMTP/MMS TEST</b> )	根据您的需求选择 <b>MMS</b> 、 <b>SMTP</b> 或 <b>SSL SMTP</b>

相机设置:

模式 (Mode)	Camera、Video、Camera+Video
图像尺寸 (Photo resolution)	选择图像的尺寸: 12MP、8MP、5MP
录像尺寸 (Video resolution)	选择录像尺寸: 1920×1080(1080P FHD)、1280×720(720P HD)、640×480(VGA) 注: 相机不会发送录像到你的手机或者电子邮件, 它只会以短信的方式提醒你拍摄了一个录像。
连拍张数 (Series photos)	此参数会影响每个触发在相机模式下拍摄照片的数量, 它有3个值: 1Photo、2Photos、3Photos
录像长度 (Video Length)	选择录像时间, 自动模式下有4个值: 10s、20s、30s和60s, 手动模式可以拍摄于大于1s的录像
按键声音 (Beep Sound)	ON/OFF
设置时间 (Set clock)	更换电池后可以设置日期和时间, 日期的格式为: DD/MM/YY、YY/MM/DD、MM/DD/YY; 时间的格式为: 时: 分: 秒。按 OK 选择项目, 按下 ▲ 或 ▼ 改变值。
区间设置 (Fixed time)	此参数定义相机在 ON 模式下只能在一天特定的时间拍照或录像, 在其余的时间休眠不能拍摄。当区间设置为 OFF 时, 意味着相机整天都会工作。
定时拍摄 (Time interval)	定时拍摄是指相机可以在预设的时间间隔内不管感应与否都能拍照或录像。默认的参数是 OFF, 这意味着定时拍摄功能被禁用。在定时拍摄模式下改变这个参数设置为非零值, 会在给定的时间间隔拍照或录像。
PIR 时间间隔 (PIR interval)	此参数意味着在 ON 模式下 PIR (红外运动传感器) 多长时间才会触发工作。在这段时间内即使人(或动物)在活动PIR设备均无反应。最小间隔为0秒, 这意味着 PIR 会一直工作。
感应等级 (Sensitivity)	此参数定义 PIR 的敏感性, 有三个参数: 高(High)、中(Medium)和低(Low), 默认值为Medium。越高的等级意味着相机更容易感应触发, 更多拍照或录制更多视频。建议您在室内或在较小的干扰环境里使用高灵敏度等级, 在户外或在较多干扰的环境例如热风, 黑烟, 靠近窗口等使用较低等级。此外, PIR 的敏感性与温度密切相关, 高的温度会降低灵敏度。因此, 建议较高高温环境设置高等级敏感性。
时间戳 (Time stamp)	该参数用于设置照片或视频时间戳, 当设置 ON 时, 照片或视频显示时间戳, 否则 OFF 就不显示时间戳。
红外灯等级 (IR Led)	高(High)、中(Medium)
格式化 (Format)	按 OK 键进入格式化窗口, 选择是否格式化。
密码 (Password)	如果设置了开机密码, 当开机时, 相机上的显示屏会提示输入密码, 此时要输入4位数字密码, 默认设置密码为 OFF。
序列号 (Serial number)	序列号是由四个数字组成的, 选择 ON, 四个数字自动显示在图片右下方, 它便于用户根据图片信息区分打猎相机放置区域。
出厂设置 (Factory setting)	按 OK 键进入出厂设置窗口, 选择是否恢复出厂设置。
下载 PC 软件 (Download the PC-Software)	从相机下载相机设置软件, 这是进行相机设置 (Camera settings) 或者 SMTP/MMS 设置 (SMTP/MMS TEST) 的第一步。
版本号 (Version)	此参数显示关于相机的软件和串号。



#### SMTP/MMS 设置:

MMS 设置 ( MMS settings)	在计算机上设置正确的MMS发送相关参数, 如果您不熟悉这些设置, 请咨询当地运营商网络服务。
SMTP 设置 ( SMTP settings)	相机将图像通过GPRS网络与SMTP协议发送给电子邮件地址。在许多国家用这种方式的沟通成本将更加便宜。请在计算机上设置正确的SMTP发送参数, 如果您不熟悉这些设置, 请咨询当地运营商网络服务。
SSL SMTP 设置 (SSL SMTP settings)	相机将图像通过一个加密电子邮件使用SMTP协议发送给电子邮件地址。请在计算机上设置正确的SSL SMTP发送参数, 如果您不熟悉这些设置, 请咨询当地运营商网络服务。注意: 如果您选择了SSL SMTP 设置 (SSL SMTP settings), 请确保发送者的邮箱是加密邮箱。
发送模式	<p>三种发送模式:</p> <p>MMS/SMTP/SSL SMTP 手动测试 (MMS/SMTP/SSL SMTP Manual Test) 在 TEST 模式下工作, 每日报告 (Daily report) 和 MMS 数量/天 (MMS number/day) 在 ON 模式下工作。</p> <ul style="list-style-type: none"><li>● MMS/SMTP/SSL SMTP 手动测试 (MMS/SMTP/SSL SMTP Manual Test) : 按 MENU, 选择SMTP / MMS设置 (SMTP/MMS SETUP) 并进入, 有MMS设置 (MMS settings), SMTP设置 (SMTP settings) 和 SSL SMTP设置 (SSL SMTP settings) 供您选择, 分别进入里面的 MMS手动测试 ( MMS Manual Test)、SMTP手动测试 (SMTP Manual Test) 和 SSL SMTP手动测试 (SSL SMTP Manual Test) 都可以手动发送图片。请注意,在 TEST 模式下只可以手动发送照片, 不能发送录像信息。</li><li>● 每日报告 (Daily Report) : 每日报告只在 ON 模式中工作,这意味着相机将在预设的时间(如预设时间,为 20:00PM)总结一天发送多少图片或视频。如果您选择每日报告 (Daily Report) ,您需要设置每日报告时间: x时。</li><li>● MMS 数量/天 (MMS number/day) : MMS 数量/天, 只在 ON 模式下工作, 这意味着相机感应拍照后立即发送彩信, 您可以选择一天想要发送照片的数量。 如果您选择MMS设置模式,并设置它的最大数量是99, 相机将在24小时内发送99条彩信, 然后继续感应拍照并保存在SD卡上。24小时后, 相机将再次发送感应照片。如果是在视频模式下, 相机将只发送短信而不是彩信。 注意: 请根据您的经济考虑设置发送彩信的数量。</li></ul>
发送	<p>选择将图像发送到手机或邮箱</p> <p>手机[MMS]: 通过WAP网络发送图像到手机</p> <p>邮箱[MMS]: 通过WAP网络发送图像到电子邮箱地址</p> <p>邮箱[MMS]: 通过SMTP网络发送图像到电子邮箱地址, 在许多国家用这种方式的沟通成本更加便宜。</p>

#### 4.2 在 TEST 模式下更改参数设置

此相机提供了众多的选项或参数, 可以按照你的喜好设置相机。在设置前必须将电源开关切换到 TEST 模式。在测试模式下,按 MENU 选择任意参数和改变它的设置, 参数和当前设置的名称将显示在液晶显示器上。按 ↓ 或 ▲ 滚动到下一个或前一个参数( ↓ 前往下一个参数, ▲ 回到前一参数), 在当前点亮窗口参数下, 按 ← 或 → 选择不同的设置。长按 ▲、↓、← 或 → 可以实现参数的转换。完成参数设置后, 按 OK 确认, 按 MENU 退出。

### 4.3 图例-更改一些常见的参数设置

在改变任何参数设置之前,要把电源开关切换到 **TEST** 位置, 等到液晶显示器亮后,按 **MENU** , 将看到选择语言 (**Select language**) 和相机设置 (**Camera settings**) 在液晶显示器上,此时选择语言 (**Select language**) 窗口是亮的。

- 按 **OK** 进入选择语言 (**Select language**) 窗口, 按 **▲** 或 **▼** 选择你喜好的语言, 按 **OK** 保存设置并退出。

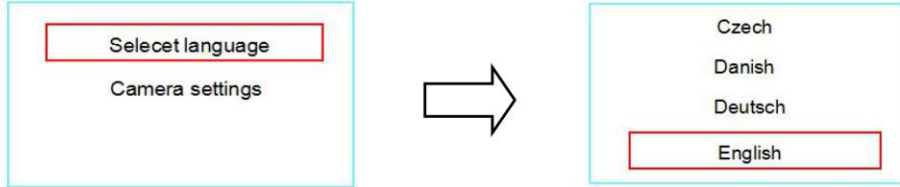

- 按 **▼**, 此时相机设置 (**Camera settings**)窗口亮了, 按 **OK** 进入窗口, 此时第一个参数模式 (**Mode**) 亮了, 按 **▶** 将它的默认参数 **CAMERA** 改成 **Video**, 按 **OK** 确认你所选择的新参数设置。

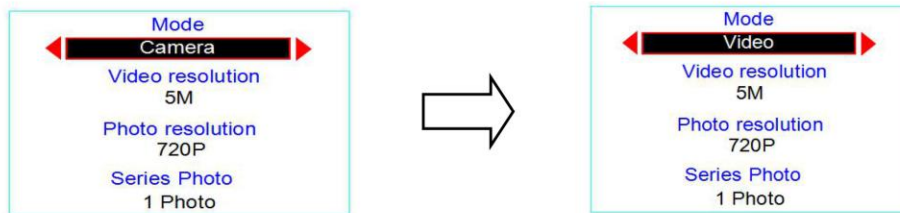

- 按 **▼** 设置另外的参数: 按四次 **▼** 或长按 **▼**, 此时录像长度 (**Video Length**) 窗口亮了, 尝试使用 **◀** 和 **▶** 滚动选择录像时间, 按 **OK** 确认你所选择的新参数设置。

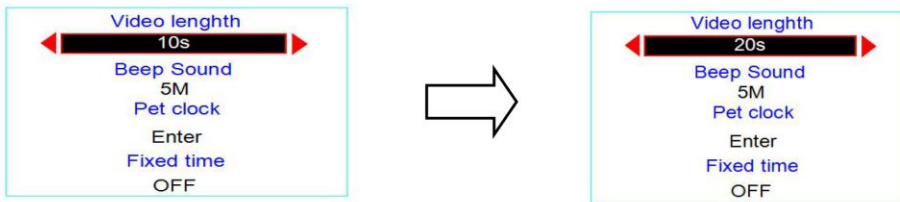

- 按多几次或者长按 **▼**, 此时出厂设置 (**Factory setting**) 窗口亮了, 按 **OK** 进入它的子菜单, 按 **▼** 或 **▲** 选择 **OK** 或 取消 (**Cancel**) 恢复出厂设置。

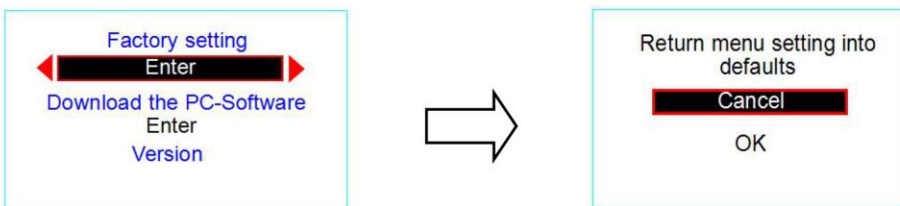

## 5 相机设置、MMS设置、Smtp设置

### 5.1 相机设置、MMS设置、Smtp设置

步骤 1: 从相机下载PC软件到计算机: 电源开关切换到 **TEST** 模式下, 按 **MENU** → 相机设置 ( **Camera settings**) → 下载PC软件 ( **Download the PC software in TEST mode**), SD 卡生成一个解压文件 **PcSetup (PCTOOL)** 。

步骤 2: 将 SD 卡放在到读卡器或者使用 USB 线连接电脑,将解压文件 **PcSetup (PCTOOL)** 解压, 生成一个软件 **CameraSetup** 。

步骤 3: 安装并打开 **CameraSetup** 软件,点击  , 出现以下三种相机模式 ( **Camera Model** ) : **CAMERA**、**MMS-CAMERA** 和 **SMTP-CAMERA**。

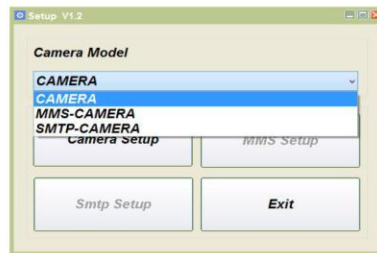

#### 5.1.1 自定义相机设置

请选择 **CAMERA** , 在弹出的窗口 **Camera Setup** 选择您喜好的参数。



按照您的需求自定义相机设置，点击 **GetTime**  同步计算机时间。点击 **Select**  选择保存此设置的硬盘，也可以直接保存在 SD 卡上。（前提是将 SD 卡放在到读卡器或者使用 USB 线连接电脑）。点击 **Generate** ，文件 **CameraSet.dat** 将会生成并保存在刚刚所选择的硬盘中。

如果不使用自定义相机设置，也可以使用制造商默认设置，点击 **Default** 。点击 **Exit**  退出设置窗口。

**注意：**假如选择保存设置在硬盘而不是 SD 卡，例如保存在 C:\，还需要把文件 **CameraSet.dat** 移动到 SD 卡上，再将 SD 卡插到相机里。

### 5.1.2 自定义 MMS 设置

请选择 **MMS-CAMERA**，在弹出的窗口 **MMS Setup** 填写发送彩信所需参数。



- 首先，必须选择 MMS 模式（MMS mode）是自动（Auto）还是手动（Manual） **MMS Mode** 。如果选择了自动（Auto），需要选择所在国家（Country） **Country**  和手机运营商（Operator） **Operator** 。完成后，URL、APN、Gateway、Port、Account 和 Password 这些参数会自动被填写隐藏在灰色框中。假如您想改变这些参数，可以选择手动模式（Manual）。

**注意：**假如选择手动模式（Manual）输入参数，需要咨询当地手机运营商（Operator）提供所需要的参数。

- 设置每日报告（Daily Report），此设置下相机在每天特定的时间发送报告到手机或者邮箱。可以选择 0-24H 作为时间点发送报告。报告上会显示相机的状态，比如拍摄图像、录像的数量、电量的等级和 SD 卡的存储量。假如不使用这个功能，关掉设置（OFF）。

- 把 MMS 状态（MMS Status）设置为打开（ON），ON 状态下有 3 个选项：800X600、VGA 和 SMS。选择 800x600 或者 VGA，感应后相机会发送一张 800x600 格式或 VGA 格式的图像到所设置的手机或邮箱；选择 SMS，相机会发送一条短信到手机或邮箱。

**注意：**设置为关（OFF）时，MMS 功能将无法使用。

- 输入接收彩信或短信的手机号码和邮箱地址，可以输入至多 4 个不同的手机号码或邮箱地址。点击（Select）  选择保存此设置的硬盘，也可以直接保存在 SD 卡上。（前提是将 SD 卡放在到读卡器或者使用 USB 线连接电脑）。点击 **Generate** ，文件 **CameraSet.dat** 将会生成并保存在刚刚所选择的硬盘中。

**注意：**选择保存设置在硬盘而不是 SD 卡，例如保存在 C:\，还需要把文件 **CameraSet.dat** 移动到 SD 卡上，再将 SD 卡插到相机里。

### 5.1.3 自定义 SmtP 设置

请选择 **SMTP-CAMERA** ，在弹出的窗口 **SMTP Setup** 填写发送彩信所需参数。

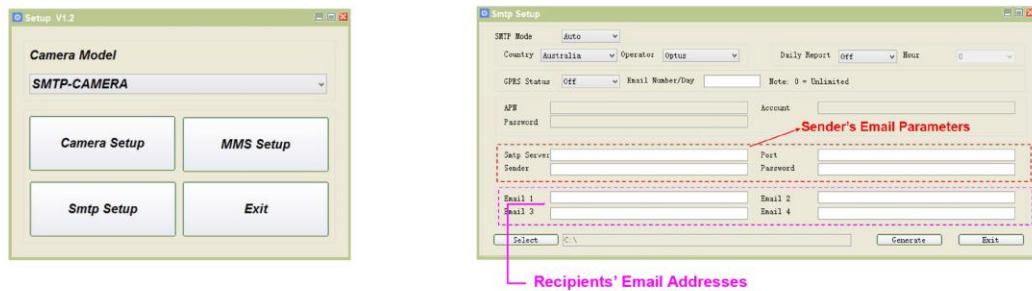

- 首先，必须选择 SMTP 模式（SMTP mode）是自动（Auto）还是手动（Manual） MMS Mode Auto。如果选择了自动（Auto），需要选择所在国家（Country） Australia 和手机运营商（Operator） Optus。完成后，APN、Account 和 Password 这些参数会自动被填写隐藏在灰色框中。假如您想改变这些参数，可以选择手动模式（Manual）。

**注意：**假如选择手动模式（Manual）输入参数，需要咨询当地手机运营商（Operator）提供所需要的参数。

- 设置每日报告（Daily Report），此设置下相机在每天特定的时间发送报告到手机或者邮箱。可以选择 0-24H 作为时间点发送报告。报告上会显示相机的状态，比如拍摄图像、录像的数量、电量的等级和 SD 卡的存储量。不使用这个功能，关掉设置（OFF）。

- 把 GPRS 状态（GPRS Status）设置为打开（ON），ON 状态下有 3 个选项：800X600、VGA 和 SMS。选择 800x600 或者 VGA，感应后相机会发送一张 800x600 格式 或 VGA 格式的图像到所设置的邮箱；选择 SMS，相机会发送一条短信到邮箱。

**注意：**设置为关（OFF）时，SMTP(GPRS) 功能将无法使用。

- 输入发送者邮箱参数（Sender's Email Parameters）和接收者的邮箱地址（Recipients' Email Addresses），可以输入至多 4 个不同的接收者邮箱地址。点击（Select） Select 选择保存此设置的硬盘，也可以直接保存在 SD 卡上。（前提是将 SD 卡放在到读卡器或者使用 USB 线连接电脑）。点击 Generate Generate ，文件 SmtPSet.dat 将会生成并保存在刚刚所选择的硬盘中。

**注意：**假如选择保存设置在硬盘而不是 SD 卡，例如保存在 C:\ ，还需要把文件 CameraSet.dat 移动到 SD 卡上，再将 SD 卡插到相机里。

**步骤 4：**从计算机拔出 SD 卡插到相机 SD 卡槽，假如是用 USB 线连接计算机，直接拔掉 USB 线。重启相机，液晶显示器显示“升级成功-请重启相机（update successfully-please switch off and restart camera）”字样，表明相机设置成功，相机会自动导入刚才参数的设置。

**步骤 5：**按 MENU ，点击 SMTP/MMS Setup 分别进入 MMS settings、SMTP settings 和 SSL SMTP settings ，也可以根据你的需求使用相机上的按键改变一些参数。

**注意：**因为每个地方的运营商都有各自彩信或电子邮件服务的设置, 这些设置会随着时间的推移而改变, 我们建议您向运营商验证所有设置, 即使你选择让系统自动配置。假如根据运营商提供的信息发现这些设置已经改变, 或者您需要的运营商不在我们的运营商列表, 请通知我们, 这样有助于我们更新软件。

## 5.2 手动测试发送彩信和邮件

完成 MMS/SMTP 的设置后, 可以手动测试发送彩信和邮件。电源开关切换到到测试 (**TEST**) 位置, 按 **MENU**, 进入 **MMS/SMTP setup**, 选择 **MMS 设置 (MMS settings)**、**SMTP 设置 (SMTP settings)** 或 **加密 SMTP 设置 (SSL SMTP settings)** 并进入选择 **MMS 参数 (MMS Param)**、**SMTP 参数 (SMTP Param)** 或 **加密 SMTP 参数 (SSL SMTP Param)**, 进入并选择 **MMS 手动测试 (MMS Manual Test)**、**SMTP 手动测试 (SMTP Manual Test)** 或 **加密 SMTP 手动测试 (SSL SMTP Manual Test)**, 按 **OK**, 相机拍照的同时液晶显示器显示一个计时器计算传输照片用的时间。



**注意：**在手动测试之前, 请确保 **SIM** 卡和 **SD** 卡插入、**MMS / SMTP**参数设置正确, 还有确保**MMS(GPRS)**状态不是关闭 (**OFF**) 的情况。需要耐心等待相机的初始设置和寻找信号, 信号在液晶显示器显示后, 就可以进行测试。只能发送图像而无法发送录像。

## 附录 1：产品规格

图像传感器	5MP Color CMOS
镜头	F/NO=3.0, FOV(可视区域)=45°
红外灯亮度	20米
液晶显示器	2英寸
存储卡	20 MB -32 GB
图像尺寸	12MP=4032x3024,8MP=3264x2448,5MP=2560x1920
录像尺寸	1080P (30fps),720P (30fps),VGA(30fps)
录像长度	自动: 10s、20s、30s、60s; 手动: >1s
PIR感应距离	20米
PIR感应角度	45°-50°
PIR灵敏度	高、中、低
操作模式	拍照、录像、拍照+录像
触发时间	1s
定时器	开/关
时间戳	日期和时间
连拍张数	1、2、3
电池供电	8×AA 或4×AA
待机电流	< 0.35 mA (<6mAh/天)
固定方式	绳、带、保护盒
相机尺寸	138x105 x70 mm
重量	0.60KG
防水性	IP66
工作温度	-20 - +60°C / -30 - +70°C
工作湿度	5% ~ 95%
安全认证	FCC, CE, RoHS

## 附录 2：配件清单

项目名称	数量
相机	1
USB 数据线	1
绑带	1
用户手册	1
天线	1
SD卡	可选
电池	不包括
太阳能面板	可选

### 1.3 相机功能指示图



图 2 相机功能指示图

按 **MENU** 进入或退出菜单设置，按 **▲ (UP)** 或者 **▼ (DOWN)** 选择菜单的项目，按 **◀ (LEFT)** 或者 **▶ (RIGHT)** 选择每个项目的选项，然后按 **OK** 键确认。

### 1.4 液晶显示器信息显示

当开机的时候（电源开关切换到 **TEST** 位置），以下标识会显示在液晶显示器上。

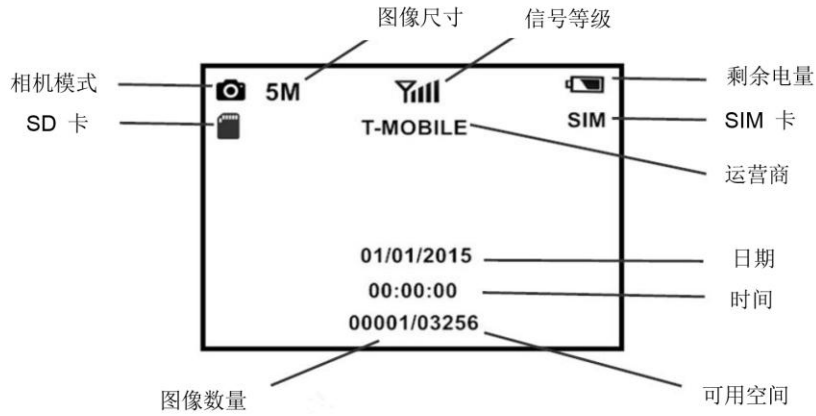

图 3 液晶显示器信息显示