

技术参数表

# MP 210

## 便携式多功能测量仪

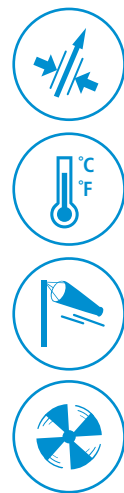

智能型可互换式  
测量探头 & 模块

主机自动辨识  
连接的测量探头

无线探头

数据处理软件

### 产品特点

- 测量差压, 风速, 风量, 温度, 转速, CO, 可燃气体泄漏
- 配置大尺寸白色背光图形和数字液晶显示屏
- 主机搭配选购各种智能型互换式测量模块和探头
- 主机可显示 6 组测量值
- 同时连接 2 组测量探头和 1 组测量模块
- 充电式锂电池可长时间连续使用

### 量程

- 差压:  $\pm 500$  Pa /  $+2,500$  Pa /  $\pm 10,000$  Pa  
 $\pm 500$  mbar /  $\pm 2,000$  mbar
- 热电偶:  $-200 \sim +1,760$  °C
- 铂电阻:  $-200 \sim +600$  °C
- 一氧化碳:  $0 \sim 500$  ppm
- 风速:  $0.15 \sim 30$  m/s (热线)  
 $0.35 \sim 35$  m/s (叶轮)  
 $3 \sim 85$  m/s (皮托管)
- 风量:  $0 \sim 99,999$  m<sup>3</sup>/h
- 可燃气体泄漏:  $0 \sim 10,000$  ppm
- 转速:  $30 \sim 60,000$  rpm



## 技术功能

连接端口	2 组智能型测量探头, 1 组智能型测量模块和 1 组 mini-USB 端口用于电池充电和连接电脑
电源供应	充电式锂电池
电池续航能力	搭配差压模块可使用 59 小时
内存容量	1,000 个档案群组, 20,000 笔测量值
符合标准	2014/30/EU EMC; 2014/35/EU 低电压 2011/65/EU RoHS II; 2012/19/EU WEEE
操作语言	中文, 英语, 法语 ... 多种语言可选择
操作环境	中性气体
操作温度	0 ~ +50 °C
储存温度	-20 ~ +80 °C
自动关机	可设置 15 ~ 120 分钟或关闭
重量	485 g

## 产品尺寸 (in mm)

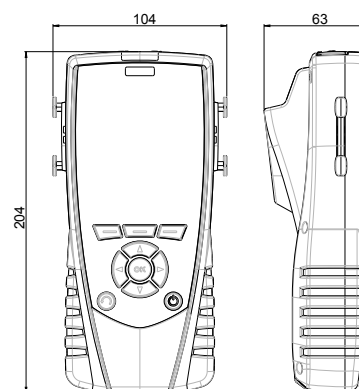

## 外壳功能

外壳材质	ABS/PC 和弹性橡胶
防护等级	IP54
显示屏	液晶显示屏, 120 x 160 像素 尺寸: 50 x 67 mm 白色背光 显示 6 组测量值 同时显示 3 组测量值
按键	弹性橡胶, 10 个按键

## MP210 - 推荐套装配置

标配: ● 选购: ○

套装配置 & 型号	MP 210 P1	MP 210 P2	MP 210 PV1	MP 210 PL1
测量仪主机 MP 210	●	●	●	●
差压模块 MPR 500	●	○	●	○
差压模块 MPR 2500	○	●	○	○
差压模块 MPR 10 000	○	○	○	●
差压模块 MPR 500 M	○	○	○	○
差压模块 MPR 2000 M	○	○	○	○
四通道热电偶温度模块 M4TC	○	○	○	○
标准型热线风速探头 SFC 300	○	○	○	○
伸缩延长可转角型 热线风速探头 SFC 900	○	○	●	○
L 型皮托管和 TPL-06-300	○	○	○	●
软件和 USB 数据线	●	●	●	●
便携箱 MTP 210	●	●	●	●
法国工厂校准证书	●	●	●	●
中国 CNAS 计量院校准证书	○	○	○	○

## MP210 - 产品功能

### 差压测量

- 差压零点自动或手动校准
- 测量稳定度系数设置 (0 ~ 9)
- 多种单位选择
- 多种平均计算功能
- 最小值, 最大值和定格值

### 转速测量

- 红外光学式或转轮接触式
- 多种单位选择
- 最小值, 最大值和定格值

### 风速和风量测量

- 可搭配多种风速探头
- 可搭配多种皮托管
- 搭配风罩 (K35, K75 ... 等) 测量风量
- 设置管道种类和尺寸测量风量
- 测量稳定度系数设置 (0 ~ 9)
- 多种单位选择
- 手动输入大气压力值进行补偿
- 多种平均计算功能
- 最小值, 最大值和定格值

### 温度测量

- 多种热电偶和铂电阻温度探头可选择
- 可选购四通道热电偶输入模块
- 温度相差值
- 多种单位选择
- 温度报警功能 (高限和低限)
- 最小值, 最大值和定格值



- 新一代的智能型探头, 采用特殊设计接口, 可随时插拔探头。
- 每套测量仪标配一条探头电缆线并随货提供便携箱、充电式锂电池、USB 电缆线、充电适配器、电脑数据下载分析软件和法国工厂校准证书。

## 智能探头

热线式风速风量  
叶轮式风速风量  
皮托管风速风量  
温度  
一氧化碳测量  
可燃气体泄漏  
转速





## 智能模块





四通道热电偶  
差压

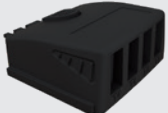

## MP210 可选购配件 - 智能型测量模块和探头 (一)

型号	测量单位	量程	精确度	分辨率 / 允许过压
差压模块 (可连接一组热电偶温度探头) 				
MPR 500	Pa, daPa, hPa, kPa, mmH2O, mmHg, inWG, mbar	0 ~ ±100 Pa 0 ~ ±500 Pa 2 ~ 28 m/s	0 ~ ±100 Pa : ±0.2% 测量值 ± 0.8 Pa 其他量程 : ±0.2% 测量值 ± 1.5 Pa ±1.5% 测量值 (风速 / 风量)	0 ~ ±100 Pa : 0.1 Pa 其他量程 : 1 Pa 0.1 m/s 250 mbar
MPR 2500	Pa, daPa, hPa, kPa, mmH2O, mmHg, inWG, mbar	0 ~ ±2 500 Pa 2 ~ 60 m/s	±0.2% 测量值 ± 2 Pa ±1.5% 测量值 (风速 / 风量)	0 ~ ±100 Pa : 0.1 Pa 其他量程 : 1 Pa 0.1 m/s 500 mbar
MPR 10 000	Pa, daPa, hPa, kPa, mmH2O, mmHg, inWG, mbar	0 ~ ±10 000 Pa 4 ~ 100 m/s	±0.2% 测量值 ± 10 Pa ±1.5% 测量值 (风速 / 风量)	1 Pa 0.1 m/s 1200 mbar
MPR 500 M	daPa, hPa, kPa, mmH2O, mmHg, inWG, mbar, psi	0 ~ ±500 mbar 9 ~ 100 m/s	±0.2% 测量值 ± 0.5 mbar ±1.5% 测量值 (风速 / 风量)	0.1 mbar 0.1 m/s 2 bar
MPR 2000 M	hPa, kPa, mmHg, inWG, mbar, bar, psi	0 ~ ±2 000 mbar 18 ~ 100 m/s	±0.2% 测量值 ± 2 mbar ±1.5% 测量值 (风速 / 风量)	1 mbar 0.1 m/s 6 bar
热电偶	°C, °F	K : -200 ~ +1 300 °C J : -100 ~ +750 °C T : -200 ~ +400 °C S : 0 ~ +1 760 °C	K, J, T 型 : ±0.3% 测量值 ± 0.4 °C (-200 ~ 0 °C) ± 0.4 °C (0 ~ +1 300 °C) S 型 : ±0.6 °C	0.1 °C
皮托管  				
TPL TPS	风速 : m/s, km/h fpm, mph	0 ~ 5 m/s 5.1 ~ 100 m/s		0.1 m/s
详细规格请参考 皮托管产品型录	风量 : m³/h, m³/s cfm, l/s	0 ~ 99 999 m³/h		1 m³/h
四通道热电偶温度探头输入模块 				
M4TC	°C, °F	K : -200 ~ +1 300 °C J : -100 ~ +750 °C T : -200 ~ +400 °C S : 0 ~ +1 760 °C	K, J, T 型 : ±0.3% 测量值 ± 0.4 °C (-200 ~ 0 °C) ± 0.4 °C (0 ~ +1 300 °C) S 型 : ±0.6 °C	0.1 °C

## MP210 可选购配件 - 智能型测量模块和探头 (二)

型号	测量单位	量程	精确度	分辨率 / 允许过压
标准型热线风速探头 伸缩延长可转角型热线风速探头 				
SFC 300 SFC 900	风速 : m/s, km/h, fpm	0 ~ 3 m/s 3.1 ~ 30 m/s	±3% 测量值 ± 0.03 m/s (0.15 ~ 3 m/s) ±3% 测量值 ± 0.1 m/s (3.1 ~ 30 m/s)	0.01 m/s 0.1 m/s
	风量 : m³/h, m³/s, cfm, l/s	0 ~ 99 999 m³/h	±3% 测量值 ± 0.03 x 截面积 (cm²)	1 m³/h
	温度 : °C, °F	-20 ~ +80 °C	±0.2 °C (在 +20 °C)	0.1 °C
Ø14 mm 叶轮风速探头 Ø14 mm 伸缩延长可转角型叶轮风速探头 				
SH 14 SHT 14	风速 : m/s, km/h, fpm	0 ~ 3 m/s 3.1 ~ 25 m/s	±3% 测量值 ± 0.1 m/s (0.8 ~ 3 m/s) ±1% 测量值 ± 0.3 m/s (3.1 ~ 25 m/s)	0.1 m/s
	风量 : m³/h, m³/s, cfm, l/s	0 ~ 99 999 m³/h	±3% 测量值 ± 0.03 x 截面积 (cm²)	1 m³/h
	温度 : °C, °F	-20 ~ +80 °C	±0.3 °C (在 +20 °C)	0.1 °C
Ø70 mm 叶轮风速探头 Ø70 mm 伸缩延长可转角型叶轮风速探头 Ø70 mm 无线叶轮风速探头 				
SH 70 SHT 70 SHF 70	风速 : m/s, km/h, fpm	0 ~ 3 m/s 3.1 ~ 35 m/s	±3% 测量值 ± 0.1 m/s (0.4 ~ 3 m/s) ±1% 测量值 ± 0.3 m/s (3.1 ~ 35 m/s)	0.1 m/s
	风量 : m³/h, m³/s, cfm, l/s	0 ~ 99 999 m³/h	±3% 测量值 ± 0.03 x 截面积 (cm²)	1 m³/h
	温度 : °C, °F	-20 ~ +80 °C	±0.3 °C (在 +20 °C)	0.1 °C
Ø100 mm 叶轮风速探头 Ø100 mm 伸缩延长可转角型叶轮风速探头 Ø100 mm 无线叶轮风速探头 				
SH 100 SHT 100 SHF 100	风速 : m/s, km/h, fpm	0 ~ 3 m/s 3.1 ~ 35 m/s	±3% 测量值 ± 0.1 m/s (0.35 ~ 3 m/s) ±1% 测量值 ± 0.3 m/s (3.1 ~ 35 m/s)	0.01 m/s 0.1 m/s
	风量 : m³/h, m³/s, cfm, l/s	0 ~ 99 999 m³/h	±3% 测量值 ± 0.03 x 截面积 (cm²)	1 m³/h
	温度 : °C, °F	-20 ~ +80 °C	±0.3 °C (在 +20 °C)	0.1 °C

## MP210 可选购配件 - 智能型测量模块和探头(三)

型号	测量单位	量程	精确度	分辨率 / 允许过压
一氧化碳 / 环境温度探头 				
SCO 110	一氧化碳 : ppm	0 ~ 200 ppm 200 ~ 500 ppm	±3 ppm ±1.5% 测量值	0.1 ppm
	温度 : °C, °F	-20 ~ +80 °C	±0.2 °C (在 +20 °C)	0.1 °C
红外光学式转速探头 				
STA	rpm, tr/min	60 ~ 10 000 rpm 10 001 ~ 60 000 rpm	±0.3% 测量值 ± 1 rpm ± 30 rpm	1 rpm
转轮接触式转速探头 				
STA	rpm, tr/min	30 ~ 3 000 rpm	±1% 测量值 ± 1 rpm	1 rpm
可燃气体泄漏探头 				
SFG 300	ppm %LEL %VOL	0 ~ 10 000 ppm (LPG : 0 ~ 1 800) 0 ~ 20 %LEL 0 ~ 1 %VOL	±20% 量程	1 ppm 0.01 %LEL 0.001 %VOL

### 其他配件

名称	型号
红外打印机	KIMP 23
智能型探头用延长杆	RTE
智能型探头用线缆	CSM

### 维护保养

本公司可提供仪器校准服务, 保证您的仪器维持精确的测量。  
本公司建议每年至少校准仪器一次。

### 保修服务

在 1 年保修期内, 任何非人为因素造成的设备无法正常工作的现象, 均可返厂维修(具体原因由售后评估)。