



多功能型便携式烟气分析仪 Si-CA 130



O₂, CO, CO₂, NO, NO_x

Si-CA 130



多功能型烟气分析仪, 具有大尺寸的彩色高清触控显示屏



触屏显示



实际尺寸

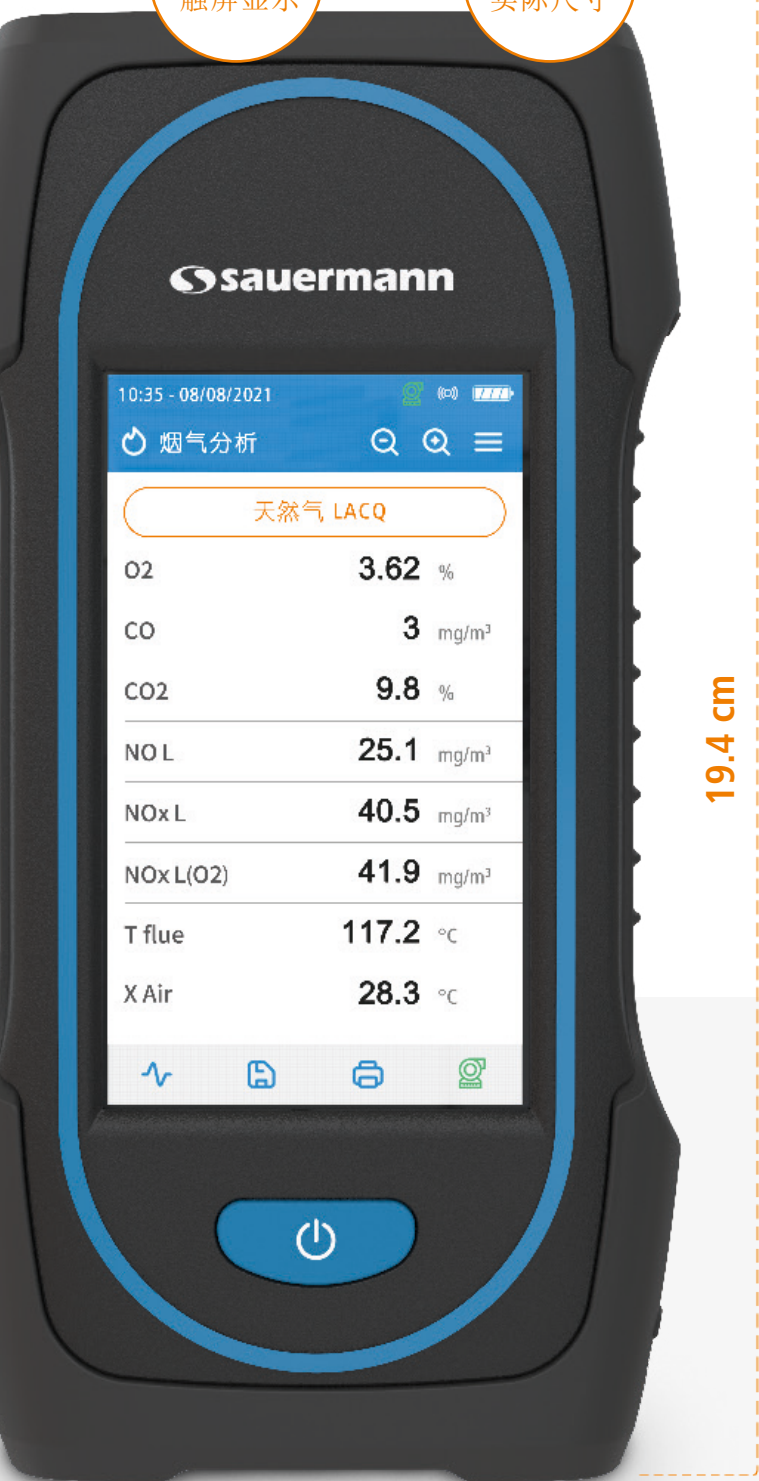

19.4 cm

Si-CA 130 触控屏显示功能并配有电脑数据管理软件和智能手机应用程序, 可进行更深入的燃烧效率分析。

智能型气体传感器可现场更换, 进一步提升测量性能。



配置 2 或 3 组气体传感器
 O_2 , CO, 和 Low NO/Low NOx



可现场更换的预校准智能型传感器



可设置停止气泵保护 CO 传感器中毒



可通过移动 App / 电脑软件 生成报表
自动 / 手动 记录分析数据



小巧轻便, 自重仅 350 克



高清彩色触控屏

Si-CA 130 产品特点 :

- 可设置停止气泵保护 CO 传感器中毒
- 一键式开启 / 关闭气泵
- 电脑软件, 可通过无线连接 & USB 连接
- 图形化显示
- 个性化设置分析显示参数
- 维护提醒, 传感器寿命 & 校准周期提示

中文操作界面

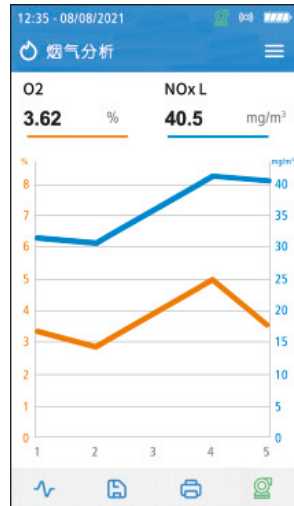
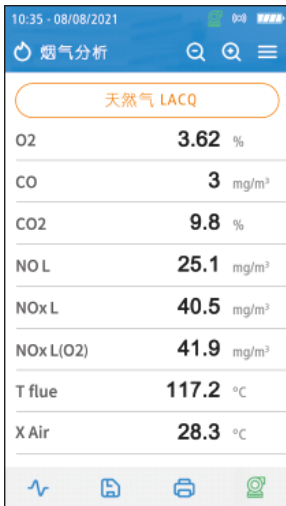

注意：产品不含智能手机

Si-CA 130 套装内容

- Si-CA 130 烟气分析仪
- 2 或 3 组气体传感器 (依套装不同而定)
- 主机防滑橡胶保护套
- 300 mm 探针和 3 m 线缆
- 冷凝水槽
- 充电器
- USB 数据线
- 移动应用 app & 电脑端软件 (可下载)
- 无线传输功能
- 便携包
- 快速入门指南
- 工厂校准证书

尺寸规格

- 抽压 & 差压测量
- CO₂ 参数计算
- 环境 CO 安全监测
- 燃烧效率和过量空气系数计算
- 主机防滑橡胶保护套
- 四年保修服务
- 可设置 O₂ 参考基数

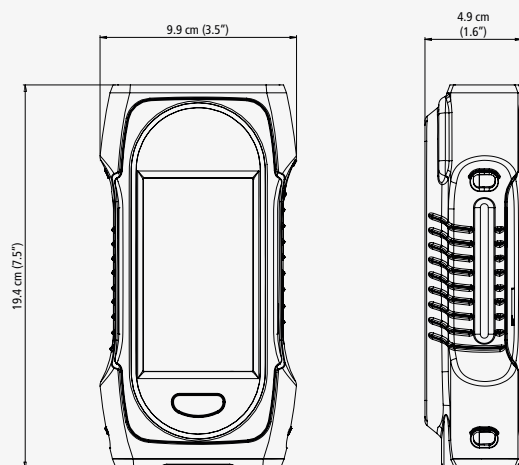

Si-CA 130 技术规格

参数	传感器	量程	分辨率	精确度 ⁽¹⁾	T ₉₀ 响应时间
O ₂	电化学	0 ~ 25%	0.01%	± 0.2% vol	< 30 s
CO	电化学	0 ~ 8,000 ppm	1 ppm	± 8 ppm (0 ~ 159 ppm) ± 5% 测量值 (160 ~ 2,000 ppm) ± 10% 测量值 (2,001 ~ 8,000 ppm)	< 40 s
CO ₂	计算值	0 ~ 99.9%	0.1%	-	-
Low NO	电化学	0 ~ 300 ppm	0.1 ppm	± 1.5 ppm (0.0 ~ 29.9 ppm) ± 5% 测量值 (30.0 ~ 300.0 ppm)	< 40 s
Low NOx	计算值	0 ~ 450 ppm	0.1 ppm	-	-
烟气温度 (主机)	TcK	-20 ~ +1,250 °C	0.1 °C	± 2 °C 或 ± 0.5% 测量值 ⁽²⁾	-
环境温度	NTC 或 TcK	-20 ~ +120 °C	0.1 °C	± 2 °C	-
温度相差值	计算值	0 ~ 1,250 °C	0.1 °C	-	-
压力 (差压 / 抽压)	半导体	-200 ~ +200 mbar	0.01 mbar	± 1% 测量值 ± 0.03 mbar	-
过量空气系数	计算值	0 ~ 999%	1%	-	-
低热燃烧效率	计算值	0 ~ 100% (总效率 / HHV ⁽³⁾)	0.1%	-	-
高热燃烧效率	计算值	0 ~ 125% (净效率 / LHV ⁽⁴⁾)	0.1%	-	-
烟气流速	计算值	0 ~ 99 m/s	0.1 m/s	-	-

⁽¹⁾ 文件中所指精确度均为在 20 °C 和 1013 mbar 条件下的实验数值, 可保证相同条件下测量值的准确性。

⁽²⁾ 仅为测量仪的精确度。

⁽³⁾ 高热值 / ⁽⁴⁾ 低热值

Si-CA 130 主机规格

尺寸	19.4 x 9.9 x 4.9 cm
重量	350 克
显示屏	带图表的高清触控显示屏, 尺寸: 480 x 272 像素
按键	1 开 / 关键
外壳材质	ABS-PC
防护等级	IP42
连接	无线连接距离最远可达 15 米 (根据智能手机信号强度而定) 最低安装版本: 安卓 8.0, iOS 12.4, 蓝牙 4.0 (兼容低功耗) - USB 连接
电源	可充电电池, USB 电源 5,100 mA/h 3.6 V 锂电池 / 主机电源电压: 100-240 Vac, 50-60 Hz 主机: 5 Vdc/2A
电池	电池使用时长 > 8 h; 充电时长: 充满 < 6.5 h; 50% < 2.5 h
使用条件	温度: -5 - 45 °C, 湿度: 非结露条件 (< 85% RH) 最高海拔: 2000 米
存储温度	-20 - 50 °C
语言	中文, 英语, 法语, 德语, 西班牙语, 意大利语, 荷兰语, 葡萄牙语
欧盟认证	2014/53/EU (RED); 2015/863 EU (RoHS 3)
执行标准	EN 50379-1 and EN 50379-2; UNI 7129; UNI 11137; UNI 10389; UNI 10845; UL & cUL Certification; BS 7967:2015; BS EN 50543:2011; UNE 60670-10; ES.02173.ES

Si-CA 130 可选配件

订购号	描述	图示
27532 (180 mm) 27533 (300 mm) 27534 (750 mm) 27535 (1 m) 27536 (1.5 m)	180 mm 探针和 2 m 线缆和冷凝水槽 300 mm 探针和 3 m 线缆和冷凝水槽 750 mm 探针和 3 m 线缆和冷凝水槽 1 m 探针和 3 m 线缆和冷凝水槽 1.5 m 探针和 3 m 线缆和冷凝水槽	
27546	无线打印机	
27537	3 m 烟气分析专用延长线缆	
27538	差压软管套件	

Si-CA 130 订购套装

订购号	套装型号	套装详情
27509	Si-CA 130 Kit 2BS	2 组气体传感器 (O ₂ 和 CO), 300 mm 探针耐温至 +800 °C, 3 m 线缆, 主机防滑橡胶保护套, 冷凝水槽, 充电器, USB 数据线, 快速入门指南, 工厂校准证书和便携包
27517	Si-CA 130 Kit 3LowBS	3 组气体传感器 (O ₂ , CO 和 Low NO/Low NOx), 300 mm 探针耐温至 +800 °C, 3 m 线缆, 主机防滑橡胶保护套, 冷凝水槽, 充电器, USB 数据线, 快速入门指南, 工厂校准证书和便携包

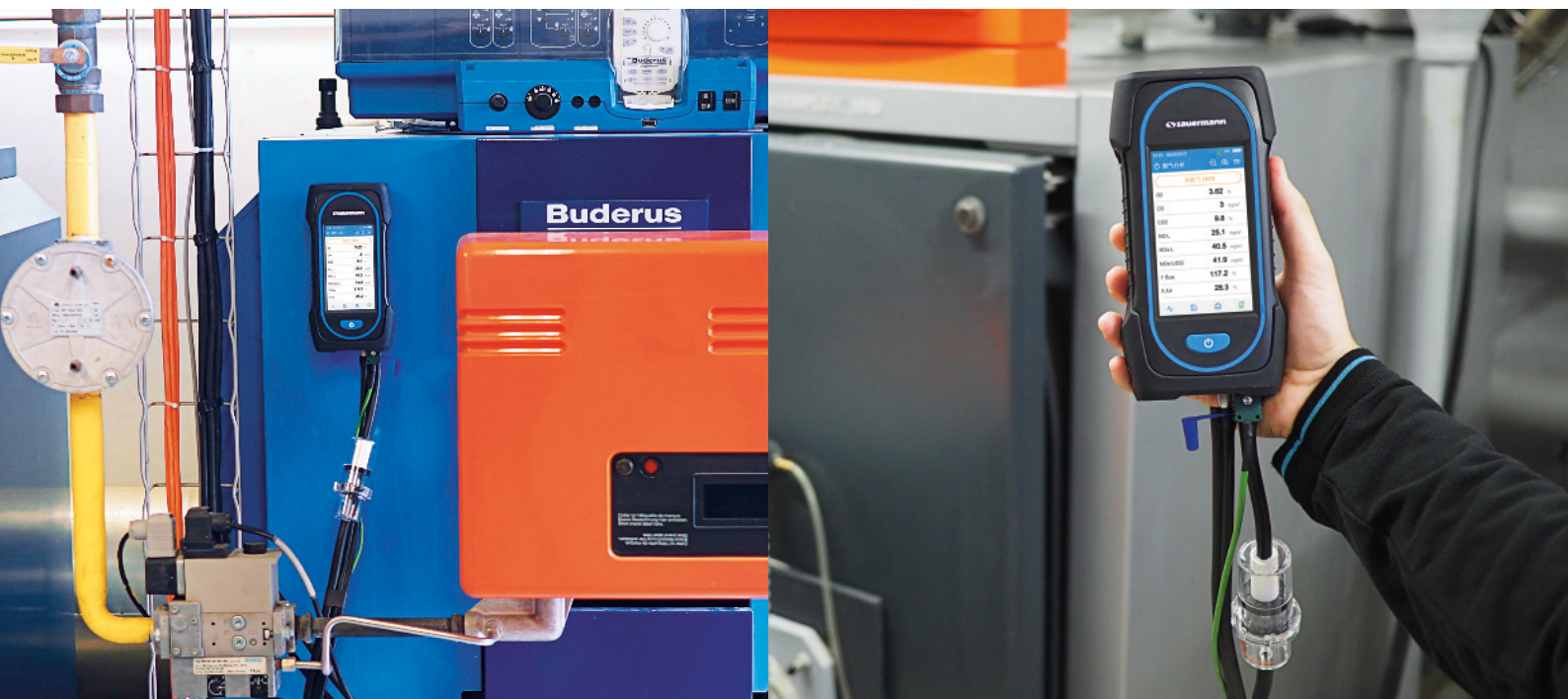

移动应用软件

Sauermann Combustion app

Sauermann Combustion app 可查阅和操控 Si-CA 系列烟气分析仪, 实时查看所有测量、计算及分析数据结果, 并可选择数据导出格式。

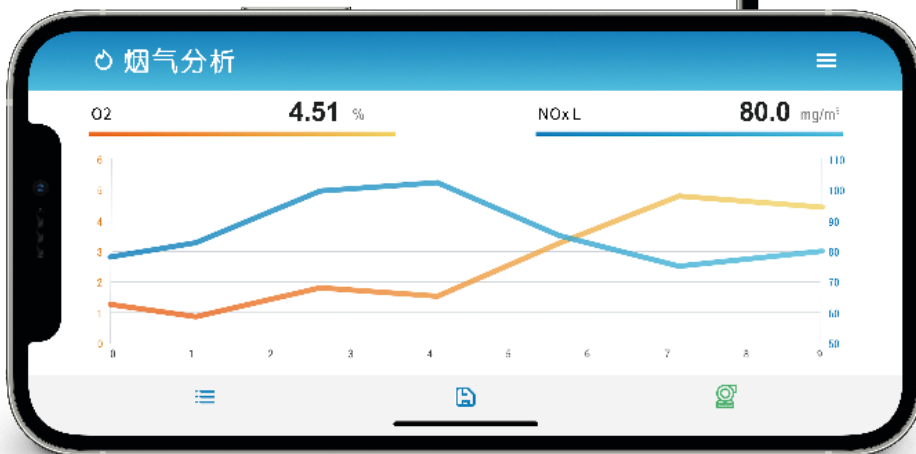
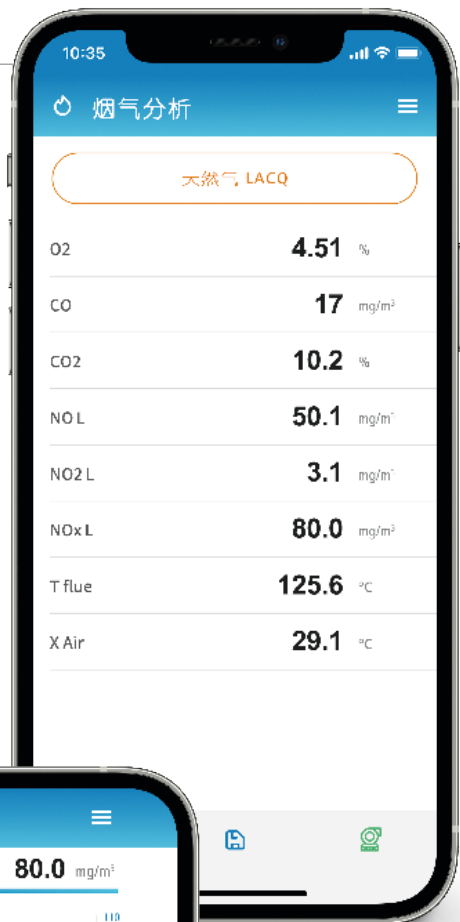

- 同时适用 iOS & Android 系统
- 电脑软件, 可通过无线连接 & USB 连接
- 简单、快速的无线连接
- 实时查看燃烧分析数据, 可选择列表或图表展示
- 操控和设置仪器
- 数据保存, 包括自动记录数据
- 创建报告 (PDF, CSV 或 XML)
- 建立客户、操作人员 & 设备数据库